

شکل ۶-۵۵

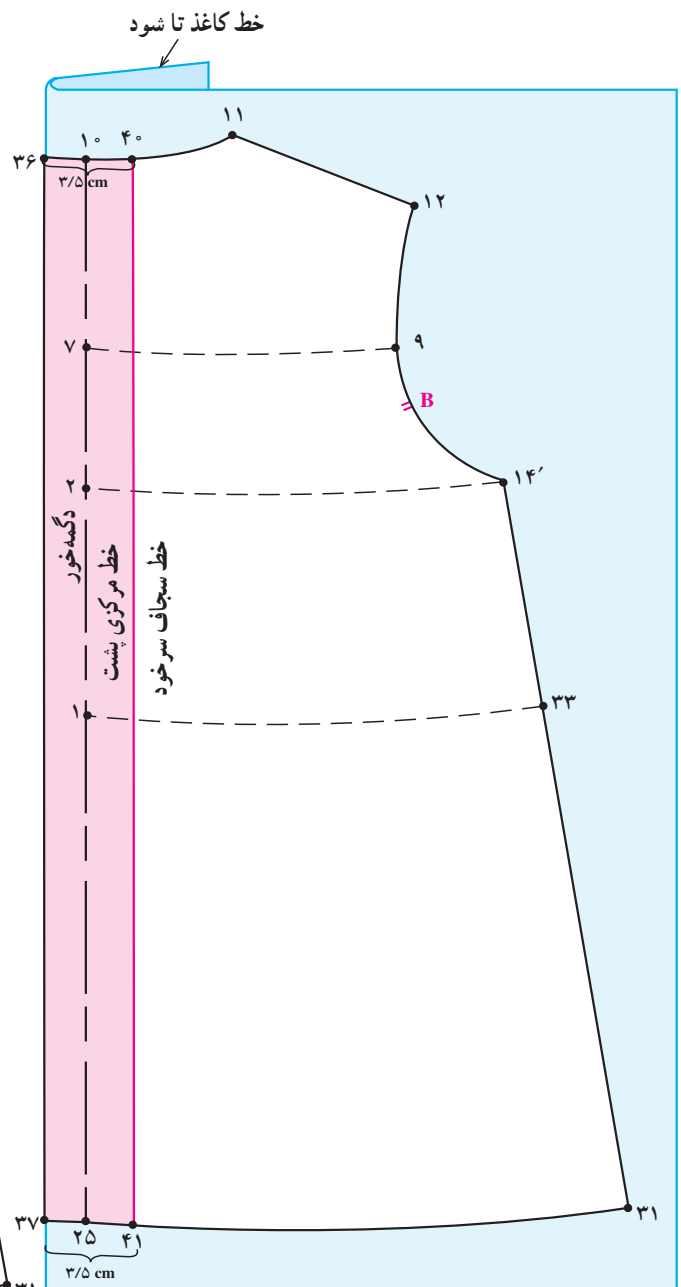

شکل ۶-۵۴

● کاغذ الگو را از «خط ۳۶ → ۳۷» تا کرده و خطوط

«۳۶ → ۴۰ → ۴۱ → ۳۷» رولت کنید (شکل ۶-۵۴).

● قسمت «۴۰' → ۴۱' → ۳۷ → ۳۶» تکه سجاف

سر خود بالاتنه پشت می‌باشد (شکل ۶-۵۵).

سجاف سر خود بیراهن = ۴۰' → ۳۶ → ۳۷ → ۴۱'

* سجاف پشت

● از «نقاط ۳۶ و ۳۷» خط دگمه خور به اندازه‌ی دلخواه

در این مدل «۳/۵ سانتی‌متر» به سمت داخل الگو علامت زده تا

«نقاط ۴۰ و ۴۱» به دست آید.

● خط سجاف «۴۰ → ۴۱» را به موازات خط مرکزی

پشت رسم کنید.

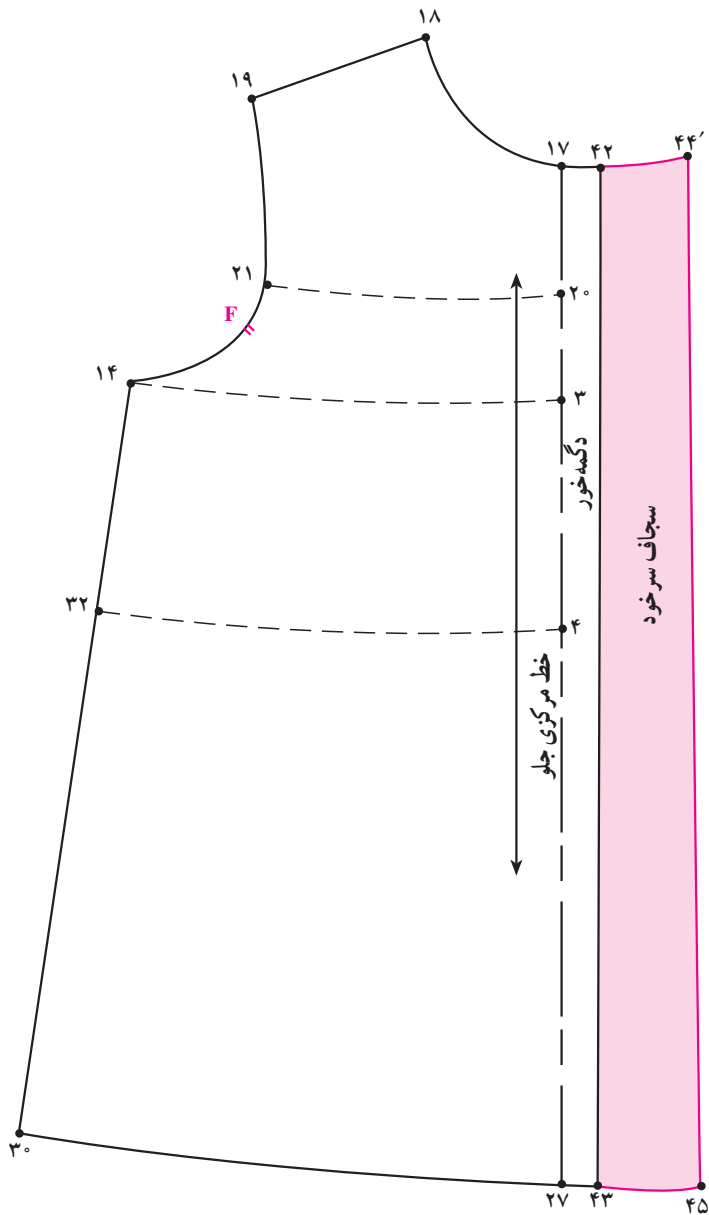

شکل ۶-۵۷

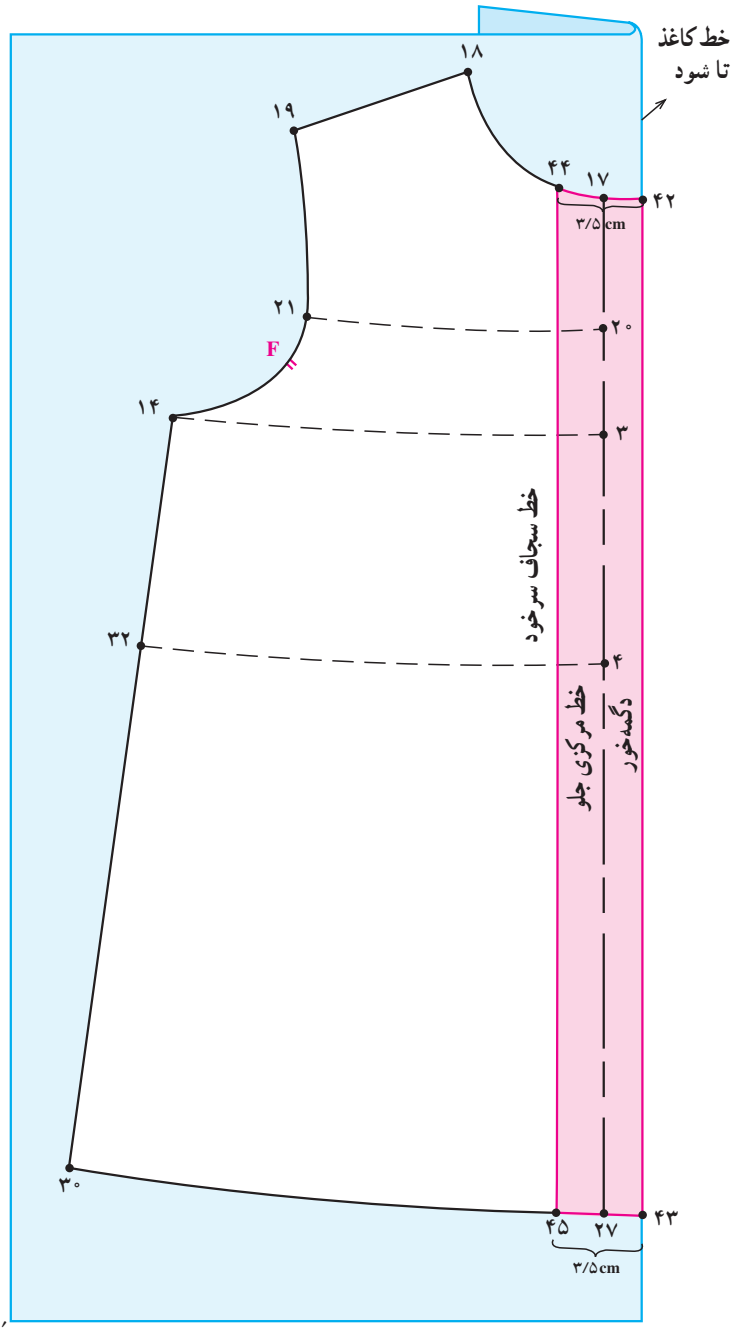

شکل ۶-۵۶

می باشد (شکل های ۶-۵۶ و ۶-۵۷).

دگمه خور $1/5$ سانتی متر $17 \rightarrow 42 = 27 \rightarrow 43 =$

سجاف سرخود، $3/5$ سانتی متر $42 \rightarrow 44 = 43 \rightarrow 45 =$

• در پیراهن های جلو باز از این نوع سجاف می توانید

استفاده کنید.

• رسم سجاف در قسمت جلو لباس مانند پشت الگو

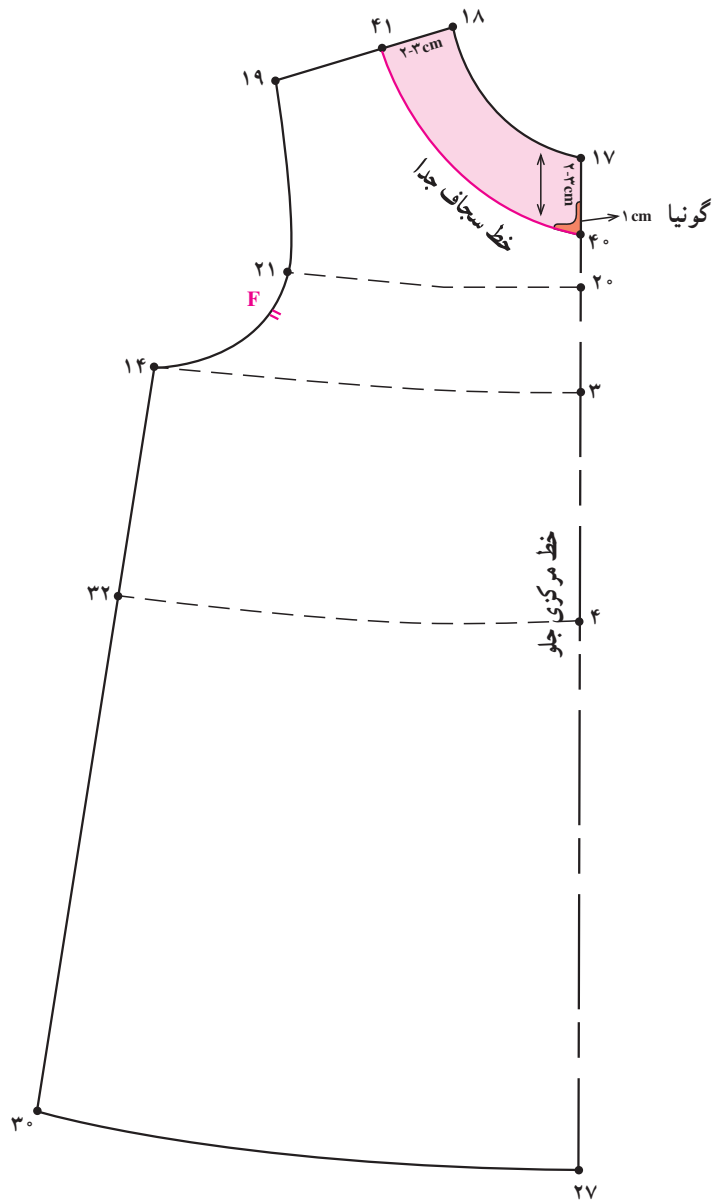

شکل ۶-۵۸

*** سجاف جلو**

در این مدل، ۲-۳ سانتی متر $17 \rightarrow 40 = 18 \rightarrow 41 =$

● از «نقطه ی ۴۰» به اندازه ی «۱ سانتی متر» خط سجاف

گونیا شود سپس به «نقطه ی ۴۱» با انحنای وصل شود.

● خطوط «۱۷ → ۱۸ → ۴۱ → ۴۰» را رولت کنید

(شکل ۶-۵۸).

● سرشانه الگو جلو و پشت پیراهن را از خط گردن مماس

کنید سپس خط سجاف را رسم کنید.

● از «نقاط ۱۷ و ۱۸» حلقه ی گردن جلو بالاتنه به اندازه ی

«۲-۳ سانتی متر» علامت زده تا «نقاط ۴۱ و ۴۰» به دست آید.

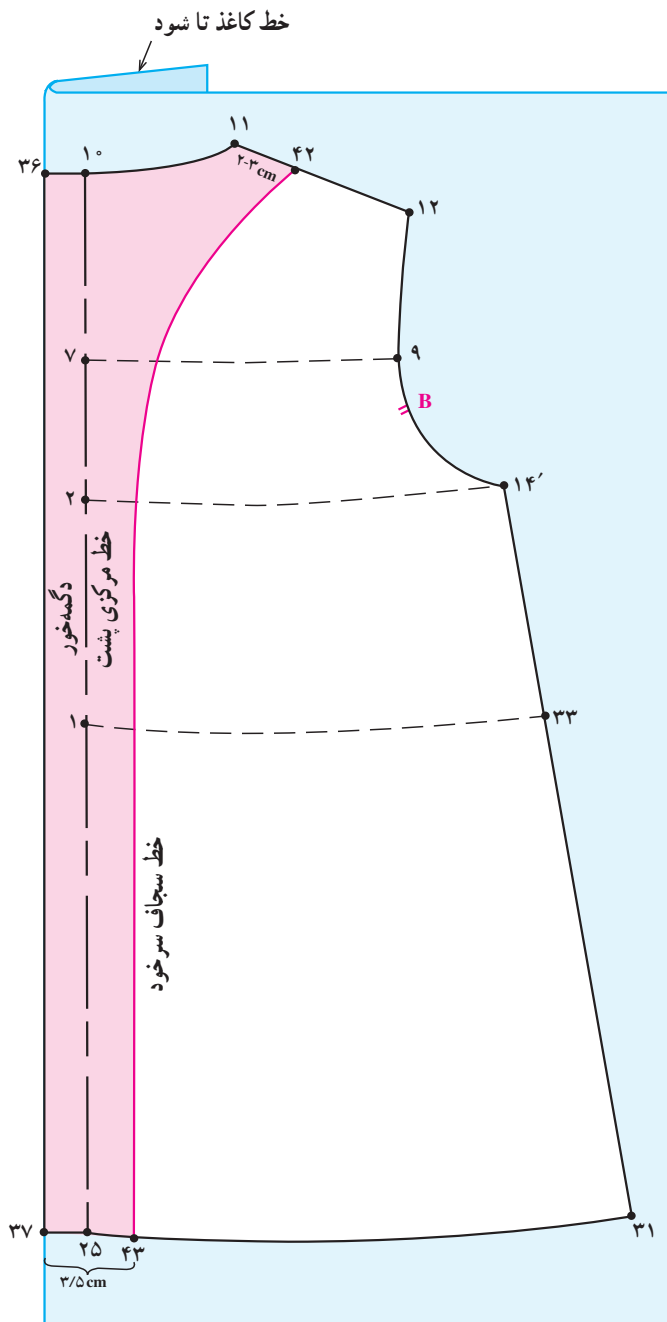

شکل ۶-۵۹

***الگوی پشت**

- ۱- از «نقطه ی ۱۱» به اندازه ی «۲-۳ سانتی متر» روی سرشانه پشت علامت زده «نقطه ی ۴۲» به دست می آید.
- ۲- از «نقطه ی ۳۷» به اندازه ی «۳/۵ سانتی متر» به سمت راست علامت زده تا «نقطه ی ۴۳» به دست آید.
- ۳- «نقطه ی ۴۲» را با انحنا ی ملایم^۱ تا خط کف حلقه رسم کرده سپس به موازات خط مرکزی تا نقطه ۴۳ امتداد دهید.
- ۴- الگو را از «خط ۳۷ → ۳۶» تا کرده خطوط «۳۶ → ۴۳ = ۳/۵ سانتی متر» را رولت کنید (شکل ۶-۵۹).

۱- سچاف درالگوی پشت با توجه به فرم یقه ترسیم می شود. جهت یقه ب. ب فرم آن انحنا پیدا می کند.

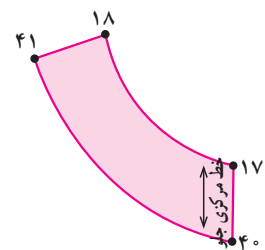
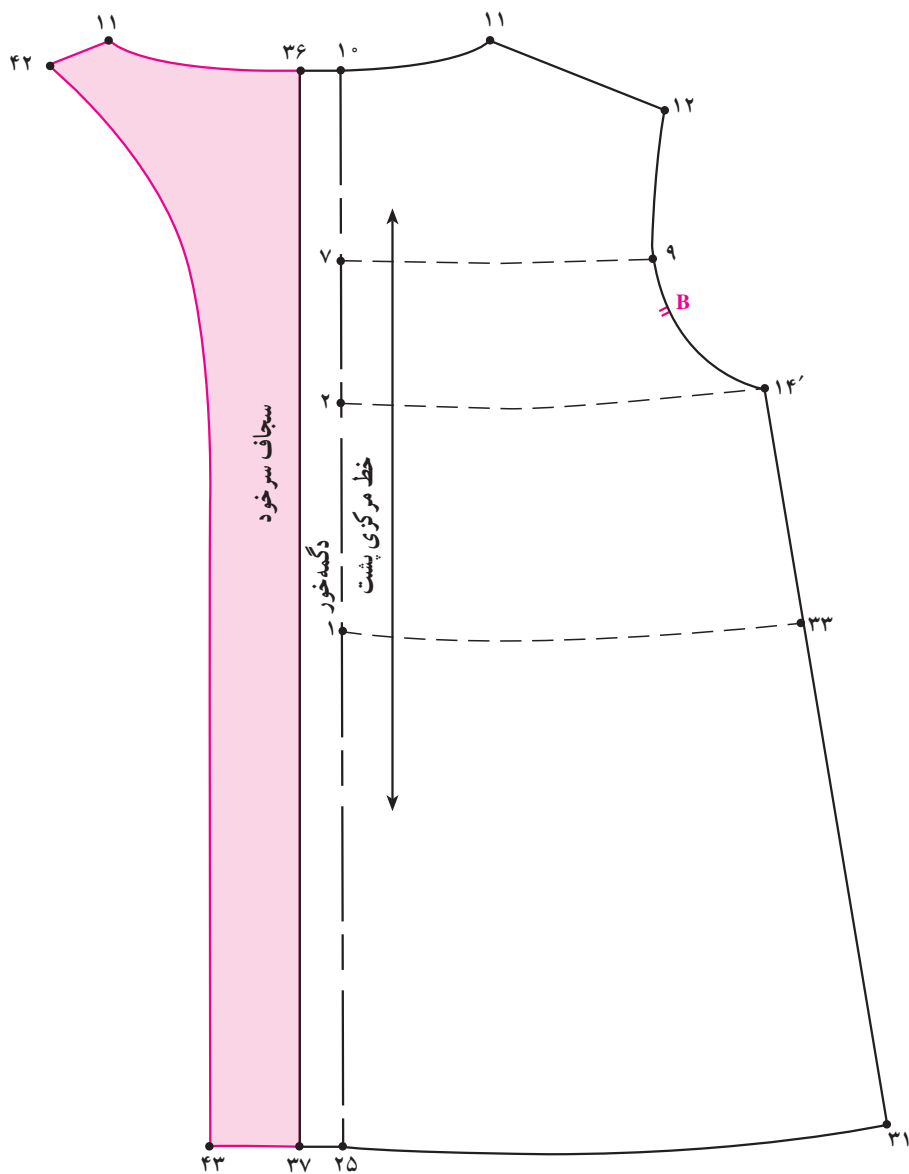

شکل ۶-۶۱

● پس از رولت کردن خط « $36 \rightarrow 37$ » را باز کرده
سجاف سر خود پشت به دست می آید (شکل ۶-۶۱).

● علامت راستای پارچه را روی سجاف جدای جلو
« $40 \rightarrow 17 \rightarrow 18 \rightarrow 41$ » مشخص کنید (شکل ۶-۶۰).



Small signature or mark at the bottom right corner of the illustration.

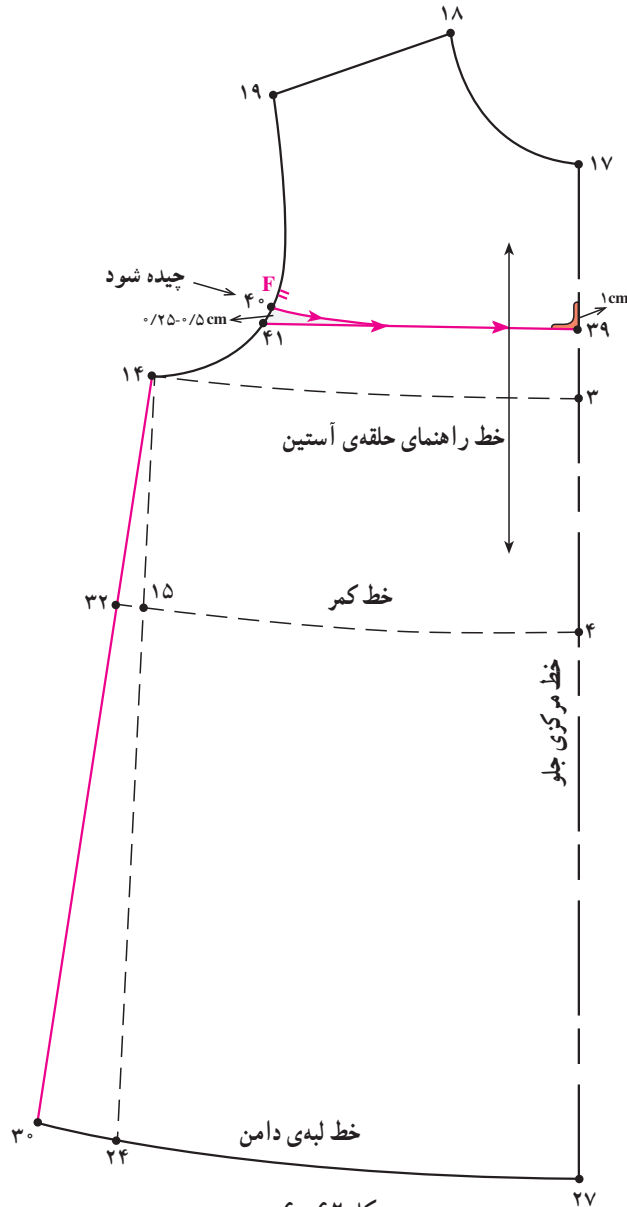

شکل ۶-۶۲

*الگوی جلو

- جهت ترسیم این مدل لباس از الگوی پیراهن راسته رولت کنید.
- «نقطه‌ی ۱۷» به اندازه‌ی دلخواه در این مدل «۶/۵ سانتی‌متر» روی خط مرکزی علامت زده «نقطه‌ی ۳۹» به دست می‌آید.
- از «نقطه‌ی ۳۹» خط برش بالاتنه را با گونیا رسم کنید
- تا در «نقطه‌ی ۴۰» خط حلقه را قطع کند.
- از «نقطه‌ی ۴۰» به اندازه‌ی «۰/۵ سانتی‌متر»، به طرف پایین علامت زده «نقطه‌ی ۴۱» به دست می‌آید.
- «نقطه‌ی ۴۱» را با خط کش منحنی به $\frac{1}{3}$ خط برش جلو بالاتنه وصل کنید.
- پس از رسم خط راستای پارچه الگو را از خط برش «نقطه‌ی ۳۹» و «نقطه‌ی ۴۱» قیچی کنید (شکل ۶-۶۲).

$$۱۷ \rightarrow ۳۹ = ۶/۵ \text{ سانتی‌متر}$$

۱- این «۰/۵ سانتی‌متر» از روی الگو جدا می‌شود و سبب زیبایی و بهتر قرار گرفتن خط برش می‌شود.

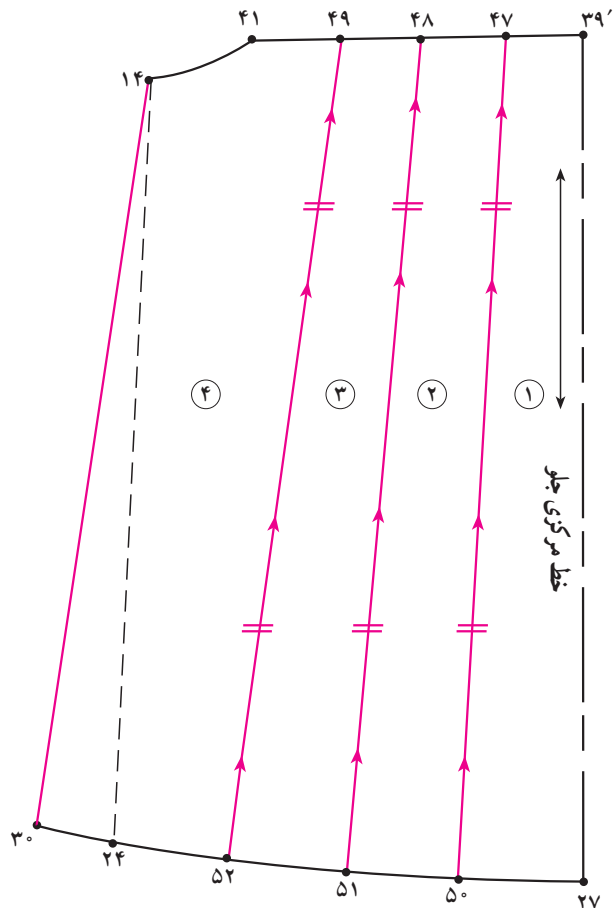
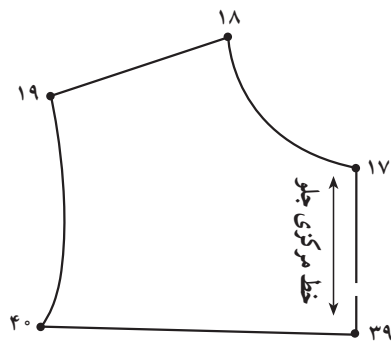

شکل ۶-۶۴

- خط برش دامن جلو « $۳۹' \rightarrow ۴۱$ » نامیده می‌شود.
- فاصله « $۳۹' \rightarrow ۴۱$ » را به چهار قسمت مساوی تقسیم کنید تا به ترتیب «نقاط ۴۹ و ۴۸ و ۴۷» به دست آید.
- در خط لب دامن فاصله « $۲۷ \rightarrow ۲۴$ » را به چهار قسمت مساوی تقسیم کنید تا «نقاط ۵۲ و ۵۱ و ۵۰» به دست آید.
- خطوط اوازمان $۴۹ \rightarrow ۵۲$ و $۴۸ \rightarrow ۵۱$ و $۴۷ \rightarrow ۵۰$ را رسم کرده و بر روی خطوط نقاط موازنه را مشخص کنید.
- قطعات الگوی دامن را از راست به چپ شماره گذاری کنید (شکل ۶-۶۴).

۱- پیشنهاد می‌شود تقسیم اوازمان‌ها در لبه‌ی دامن تا نقطه‌ی ۲۴ (نقطه‌ی قبل از اوازمان پهلو) باشد، تا فرم لبه‌ی دامن صحیح‌تر قرار گیرد.

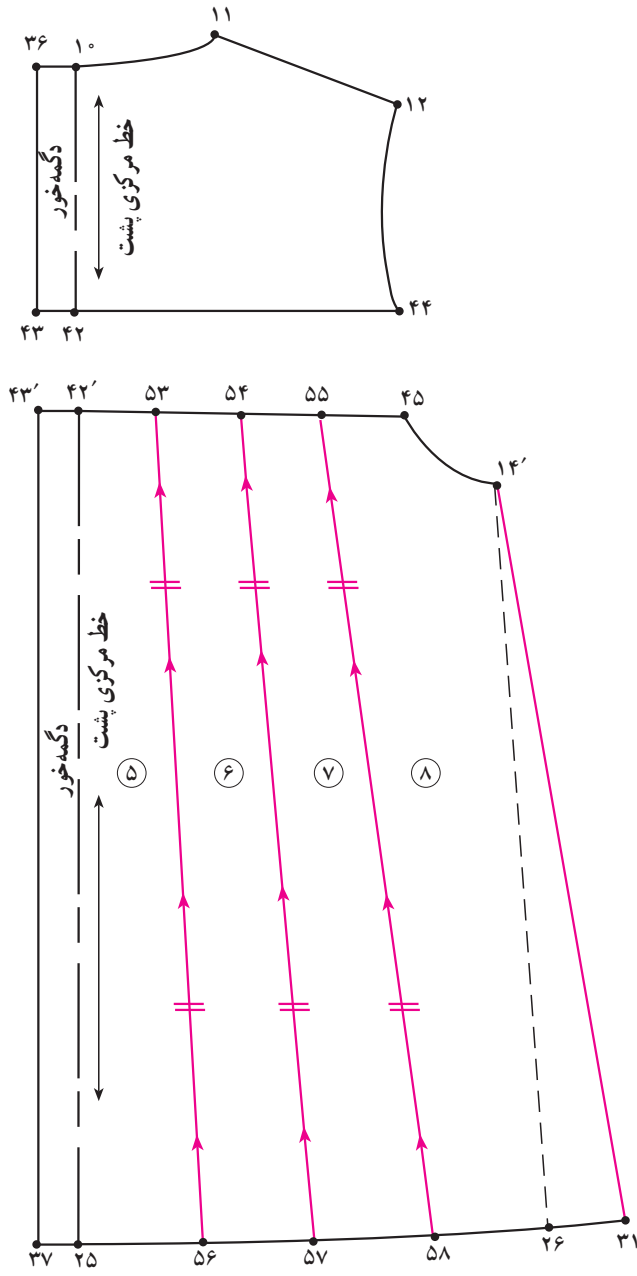

شکل ۶-۶۵

- خط برش دامن پشت «۴۳' → ۴۵» نامیده می‌شود $\frac{1}{4}$ فاصله $۴۵' \rightarrow ۵۳ = ۵۳ \rightarrow ۵۴ = ۵۴ \rightarrow ۵۵ = (۴۲' \rightarrow ۴۵)$
- «نقطه ۴۲'» محل برخورد خط برش با خط مرکزی پشت $\frac{1}{4}$ فاصله $۲۵ \rightarrow ۵۶ = ۵۶ \rightarrow ۵۷ = ۵۷ \rightarrow ۵۸ = (۲۵ \rightarrow ۲۶)$
- می‌باشد. خطوط اوزمان پشت دامن $۵۳ \rightarrow ۵۶$ و $۵۴ \rightarrow ۵۷$ و $۵۵ \rightarrow ۵۸$
- مانند الگوی جلو عمل نمایید (شکل ۶-۶۵).

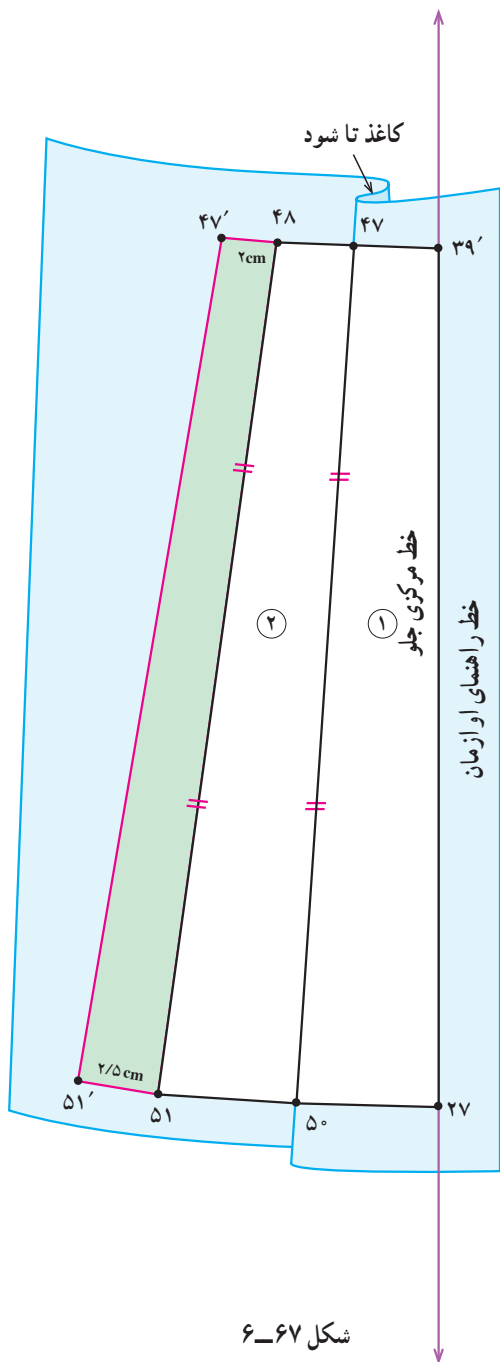

شکل ۶-۶۷

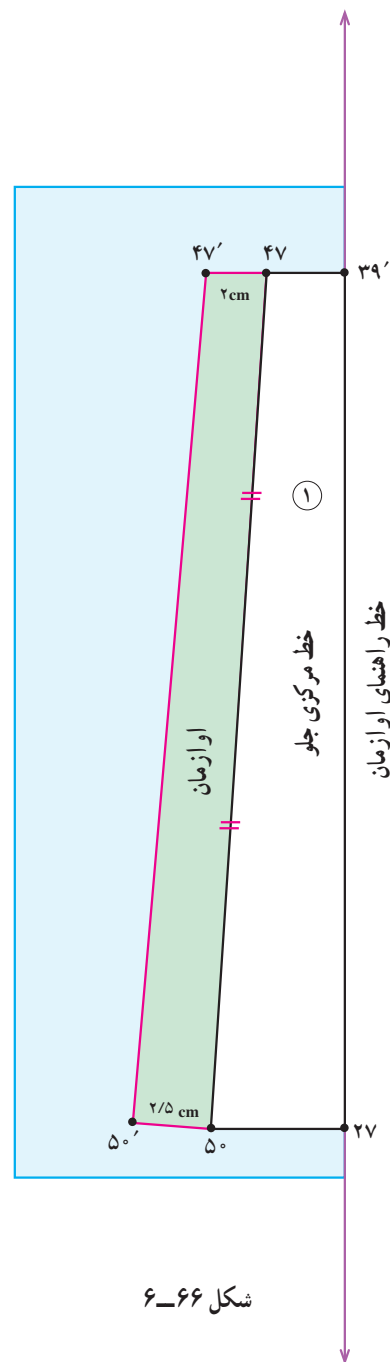

شکل ۶-۶۶

«۲ سانتی متر» و از «نقطه ی ۵۰» به اندازه ی دلخواه در این مدل
 «۲/۵ سانتی متر» بر روی کاغذ الگو علامت زده خط اوزمان
 «۴۷' → ۵۰'» را رسم کنید (شکل ۶-۶۶).

● خط «۴۷' → ۵۰'» را تا کرده بر روی خط
 «۴۷' → ۵۰'» قرار دهید سپس «قطعه شماره ۲» را با توجه به
 نقاط موازنه بر روی کاغذ قرار دهید (شکل ۶-۶۷).

* طریقه اوزمان

- خطوط اوزمان دامن چیده شود.
- روی کاغذ الگو یک خط عمودی راهنمای اوزمان
 رسم کنید.
- «قطعه ی ۱» الگو را مماس با خط راهنمای اوزمان
 قرار دهید.
- از «نقطه ی ۴۷'» به اندازه ی دلخواه، در این مدل

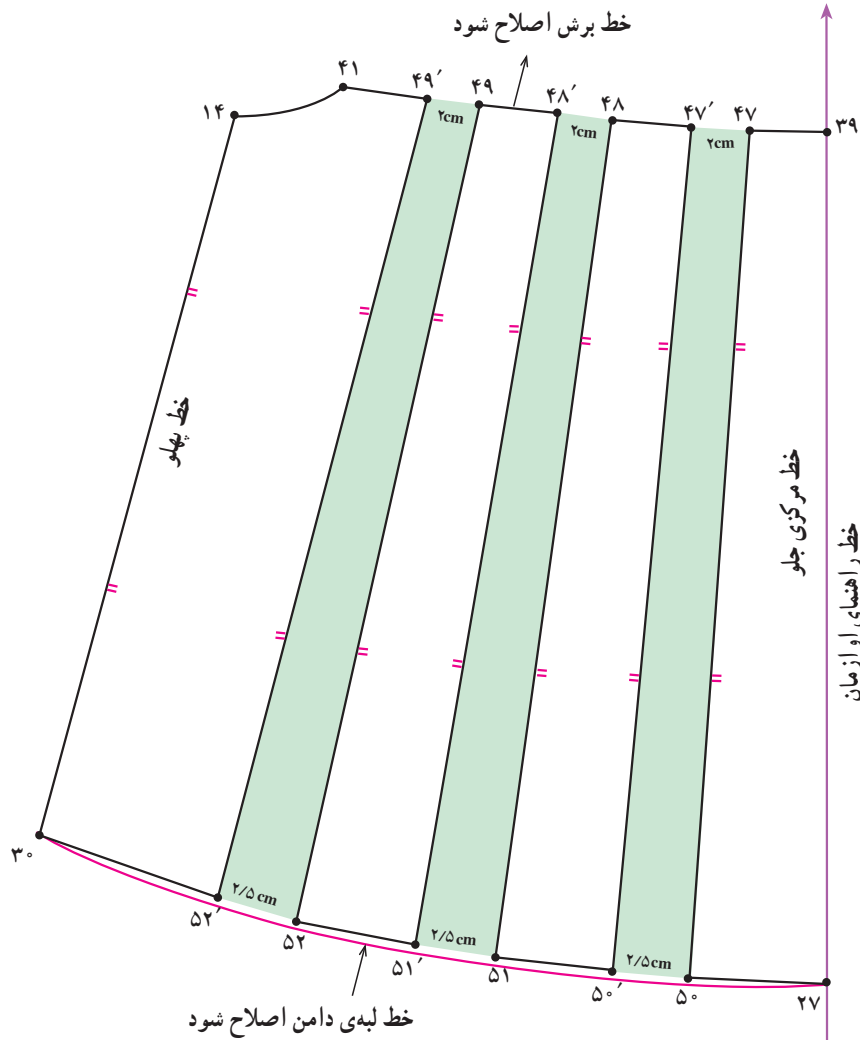
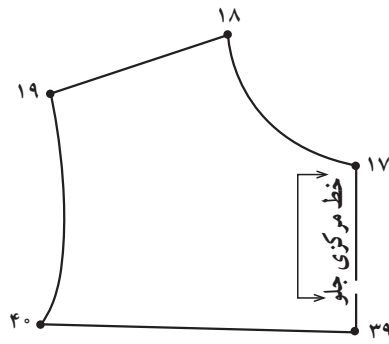

شکل ۶۸-۶

- قطعات دیگر الگو مانند قطعه «شماره ۱» اوزان داده می‌شود.
- در این مدل، ۲ سانتی‌متر = $49 \rightarrow 49' = 48 \rightarrow 48' = 47 \rightarrow 47'$
- در این مدل، $2/5$ سانتی‌متر = $52 \rightarrow 52' = 51 \rightarrow 51' = 50 \rightarrow 50'$
- خط برش و لبه‌ی دامن الگو را اصلاح کرده و مجدداً ترسیم کنید (شکل ۶۸-۶).

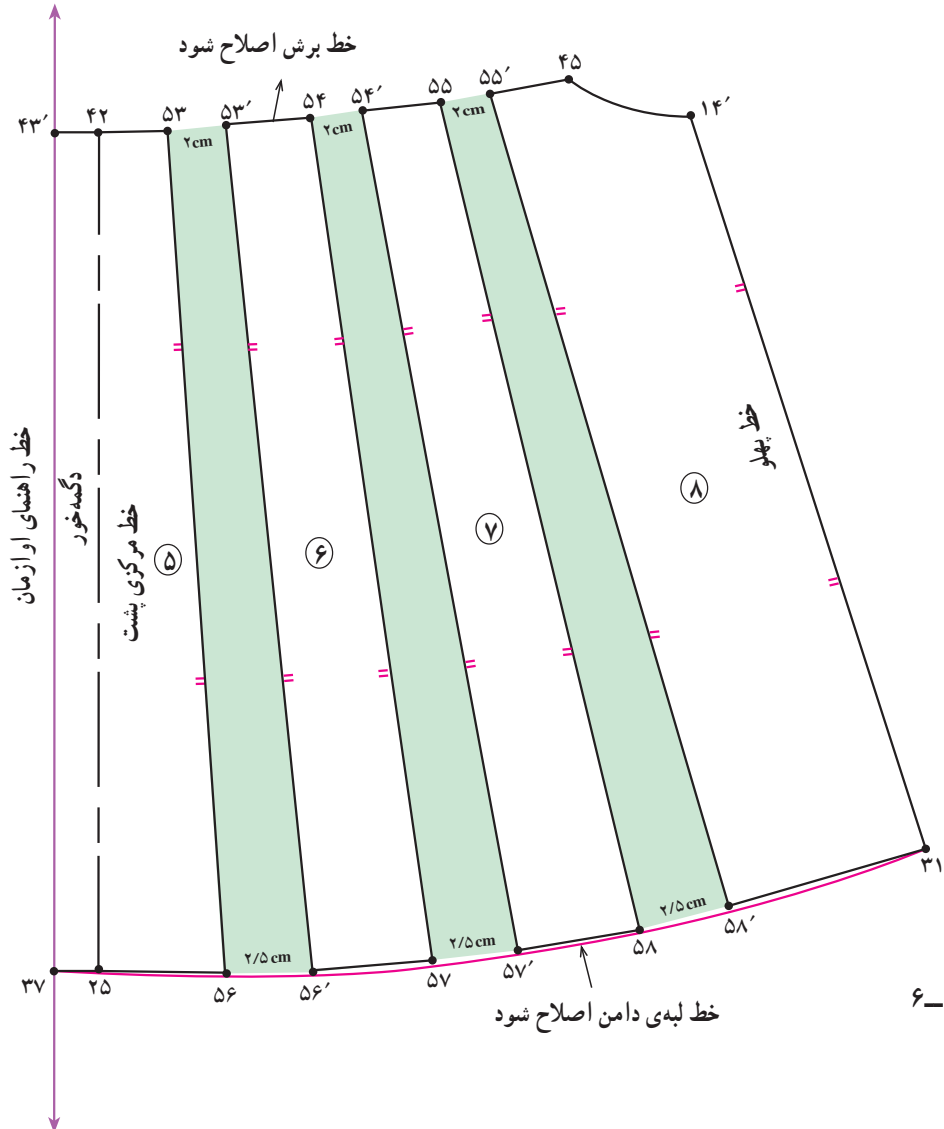
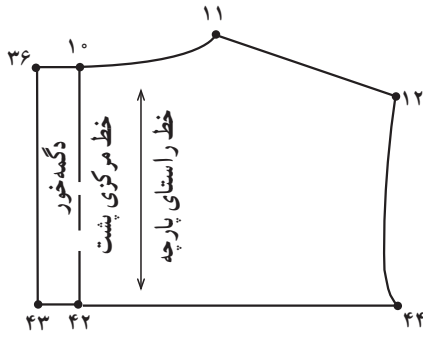

شکل ۶۹-۶

- قطعات الگوی پشت دامن را هم مانند جلو به ترتیب در این مدل، ۲/۵ سانتی متر = $58 \rightarrow 58' = 57 \rightarrow 57' = 56 \rightarrow 56'$ اوزان دهید.
- کلیه مراحل انجام کار مانند الگوی جلو لباس می باشد.
- خط برش بالاتنه و لبه‌ی دامن اصلاح و دوباره ترسیم شود (شکل ۶۹-۶).
- در این مدل، ۲ سانتی متر = $55 \rightarrow 55' = 54 \rightarrow 54' = 53 \rightarrow 53'$

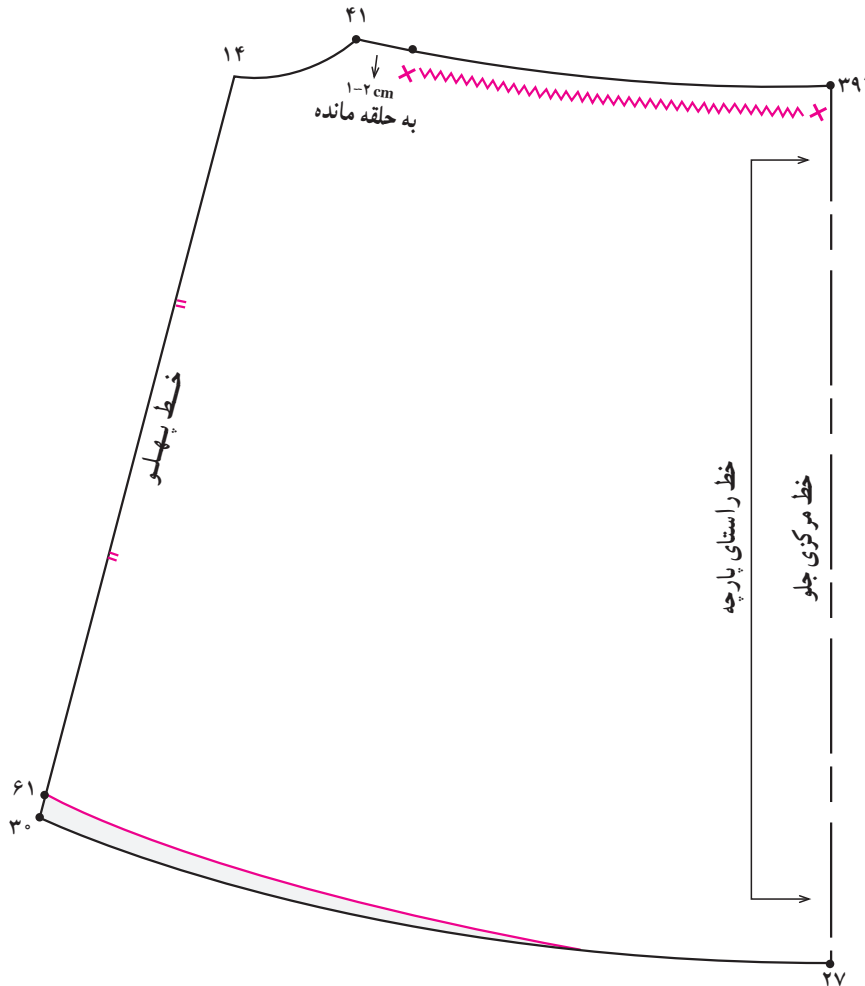
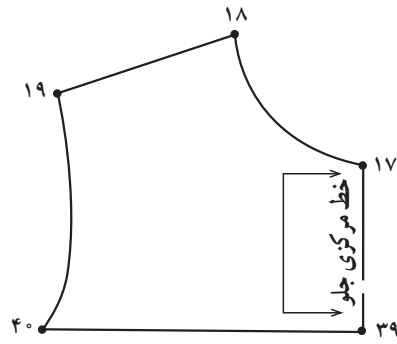

شکل ۶-۷

- خط برش تکه‌ی پایین پیراهن را از «نقطه‌ی ۳۹'» تا «نقطه‌ی ۳۰» به اندازه‌ی «۲ سانتی‌متر» مانده به «نقطه‌ی ۴۱» چین کش نمایید.
- بالاتنه به شکل سجاف دابل تهیه می‌شود. بنابراین در برش پارچه از الگوی بالاتنه ۲ بار برش زده می‌شود.
- در خط لب دامن از «نقطه‌ی ۳۰» به اندازه‌ی «۱-۲ سانتی‌متر» بالا رفته «نقطه‌ی ۶۱» به دست می‌آید. از این نقطه خط لب دامن را مجدداً رسم کنید (شکل ۶-۷).

۱- با توجه به این که هر چه اوزان دامن لباس بیشتر شود اریب خط پهلو لباس بیشتر می‌شود به همان اندازه از خط لب دامن بیش‌تر بالا می‌رویم تا افتادگی در پهلو لباس دیده نشود.

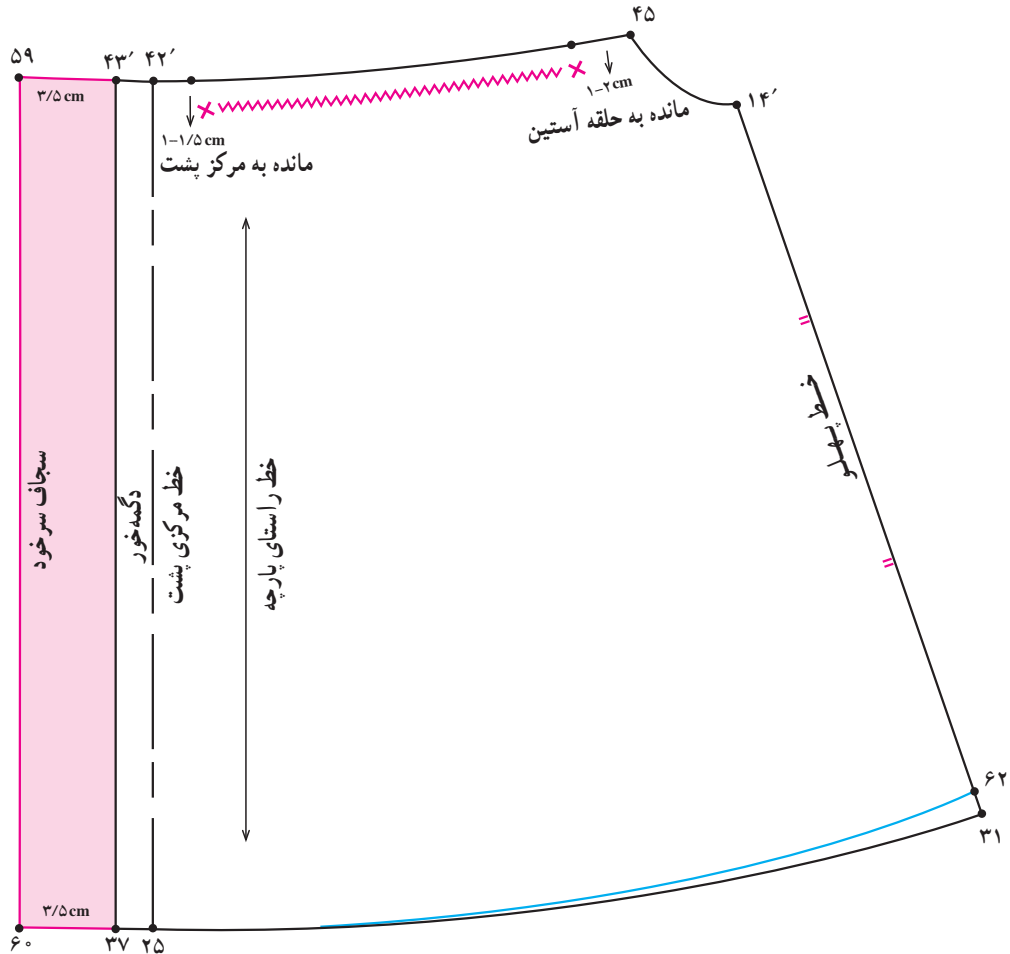
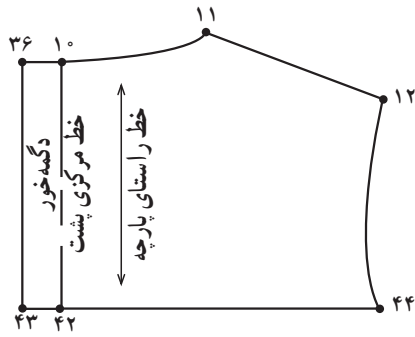

شکل ۶-۷۱

● در خط لب دامن از «نقطه‌ی ۳۱» به «اندازه‌ی ۱-۲ سانتی‌متر» بالا رفته «نقطه‌ی ۶۲» به دست می‌آید. از این نقطه خط لب دامن را مجدداً رسم نمایید (شکل ۶-۷۱).

- از «نقطه‌ی ۴۲» به اندازه‌ی «۱/۵-۱ سانتی‌متر» و از «نقطه‌ی ۴۵» به اندازه‌ی «۲ سانتی‌متر» فاصله گذاشته شود.
- سپس این فاصله چرخ‌کاری و چین کش شود.
- بالاتنه به صورت سجاف دابل تهیه شود.



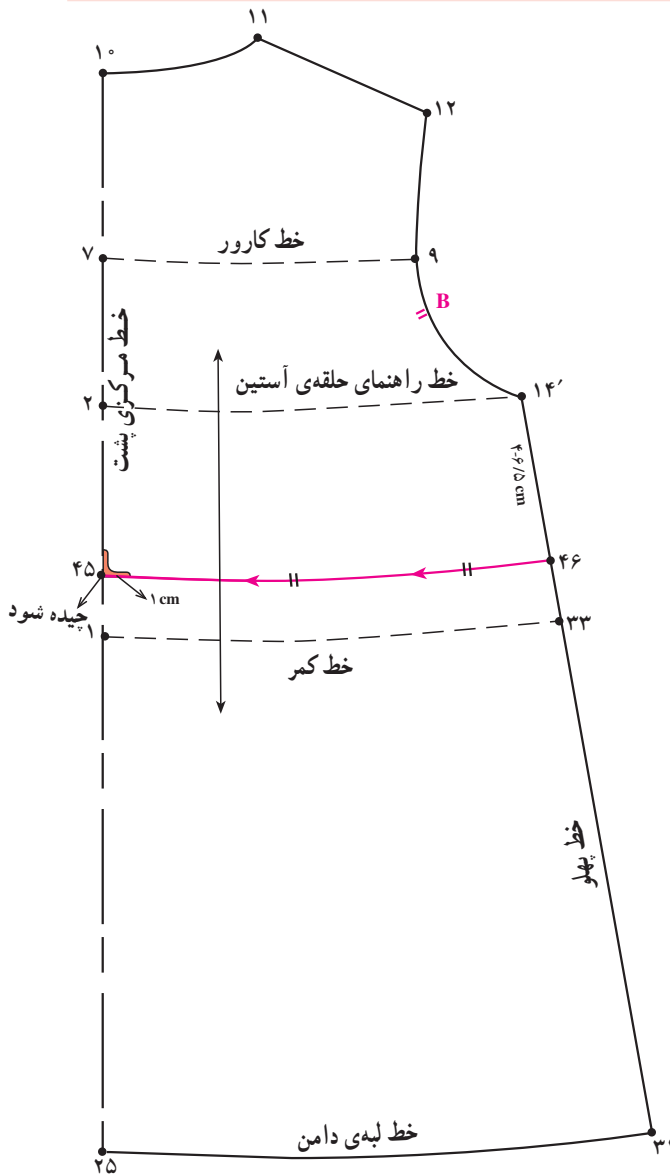

شکل ۶-۷۳

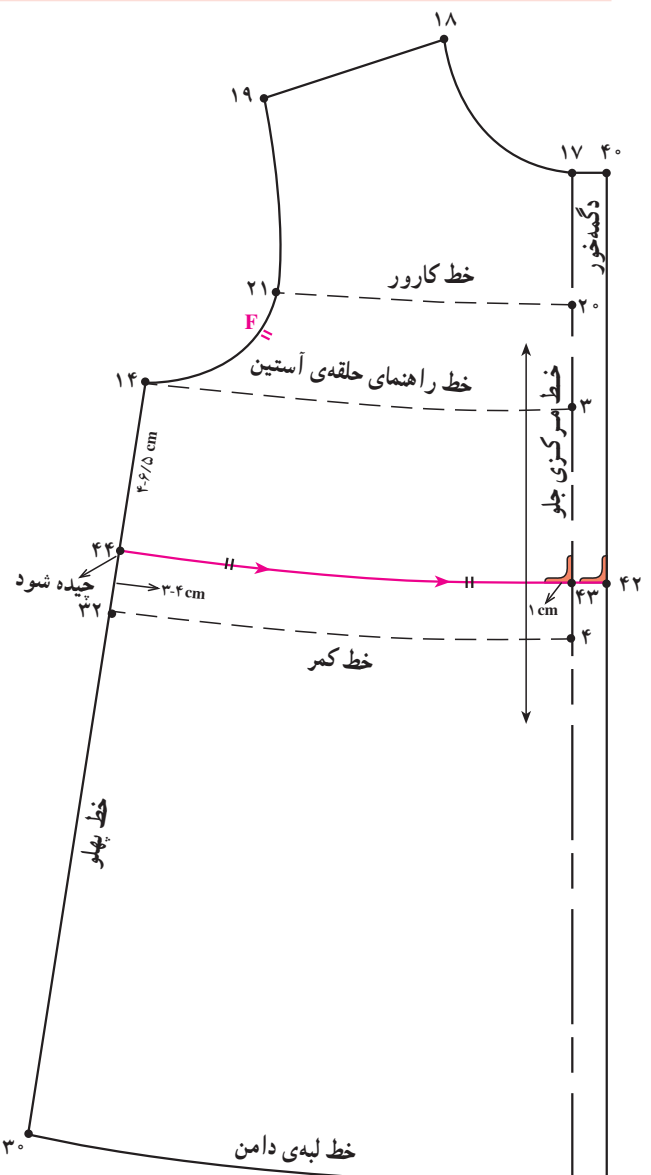

شکل ۶-۷۲

- در این مدل ۴-۶/۵ سانتی متر $43 \rightarrow 44 = 14 \rightarrow 43$
- از «نقطه‌ی ۴۳» به اندازه‌ی «۱ سانتی متر» به طرفین گونیا کرده سپس «نقاط ۴۳ و ۴۴» را به یکدیگر وصل کنید (شکل ۶-۷۲).
- الگو پشت را مانند جلو ترسیم کنید (شکل ۶-۷۳).
- در این مدل ۴-۶/۵ سانتی متر $46 \rightarrow 45 = 14 \rightarrow 45$
- خطوط راستای پارچه و علائم موازنه را بر روی الگوها رسم کنید.
- الگوی پشت و جلو پیراهن را از محل خط برش جدا کنید.

- جهت ترسیم این مدل لباس از اساس پیراهن راسته رولت کنید.
- از «نقطه‌ی ۳» خط به اندازه‌ی دلخواه در این مدل «۴-۶/۵ سانتی متر» به سمت پایین علامت زده «نقطه‌ی ۴۳» به دست می‌آید.
- در خط پهلو از «نقطه‌ی ۱۴» به اندازه‌ی دلخواه، در این مدل «۴-۶/۵ سانتی متر» به سمت پایین علامت زده «نقطه‌ی ۴۴» به دست می‌آید.

۱- خط برش بالاتنه لباس از خط کمر حدود ۳-۴ سانتی متر بالاتر و از خط کف حلقه‌ی آستین پایین تر ترسیم می‌شود.

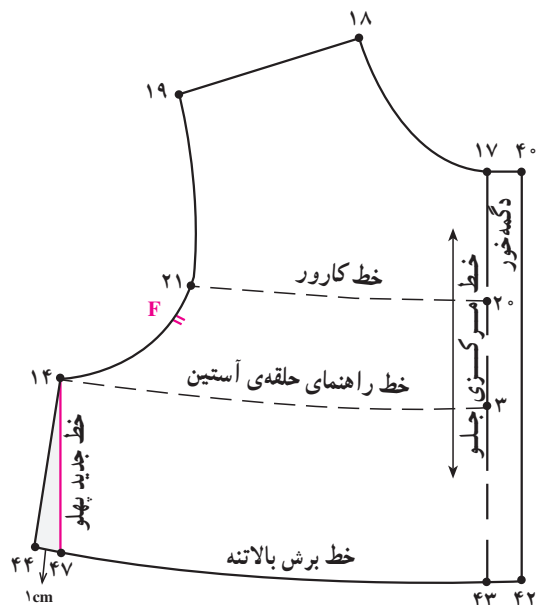

شکل ۶-۷۴

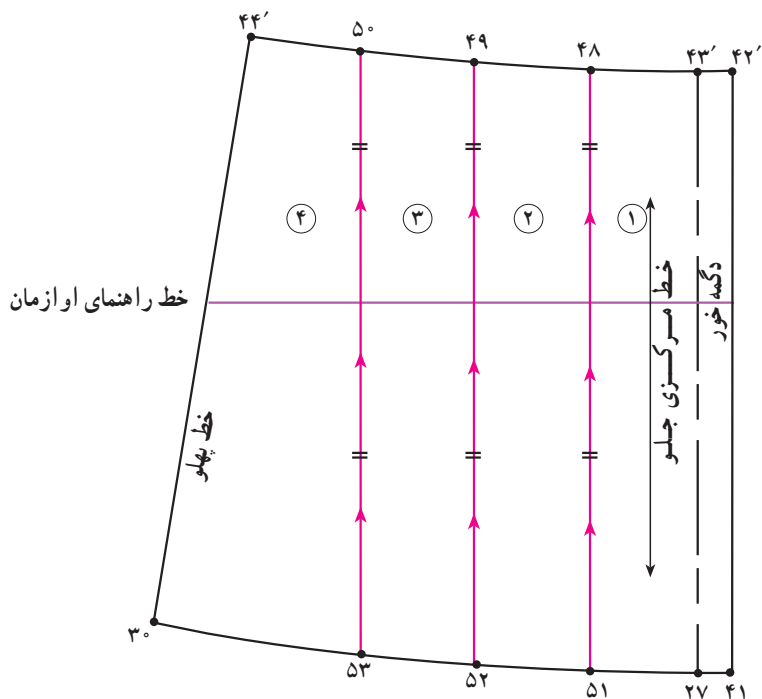

شکل ۶-۷۵

* جلوی بالاتنه

- مرکزی جلو رسم کرده تا بالبهی دامن برخورد کند، «نقاط ۵۱ و ۵۲ و ۵۳» به دست آید.
- خطوط اوزمان «۴۸ → ۵۱»، «۴۹ → ۵۲» و «۵۰ → ۵۳» را رسم کنید.
- حدوداً از $\frac{1}{3}$ «فاصله ۴۱ → ۴۲» خط دگمه خور خط افقی راهنمای اوزمان را با گونیا رسم کنید (شکل ۶-۷۵).
- قطعات الگوی دامن را از راست به چپ به ترتیب شماره گذاری کرده و علایم موازنه بر روی آن گذاشته شود.

- از «نقطه ۴۴» روی خط برش بالاتنه به اندازه $(\frac{1}{5} - 1 \text{ سانتی متر})$ علامت زده «نقطه ۴۷» به دست می آید.
- «نقاط ۴۷ و ۱۴» را به هم وصل کرده تا خط جدید پهلوی بالاتنه به دست آید (شکل ۶-۷۴).
- فاصله «۴۳' → ۴۴'» خط برش را به چهار قسمت مساوی تقسیم کرده تا «نقاط ۴۸ و ۴۹ و ۵۰» به دست آید.
- از نقاط «۴۸، ۴۹ و ۵۰» خطوطی به موازات خط

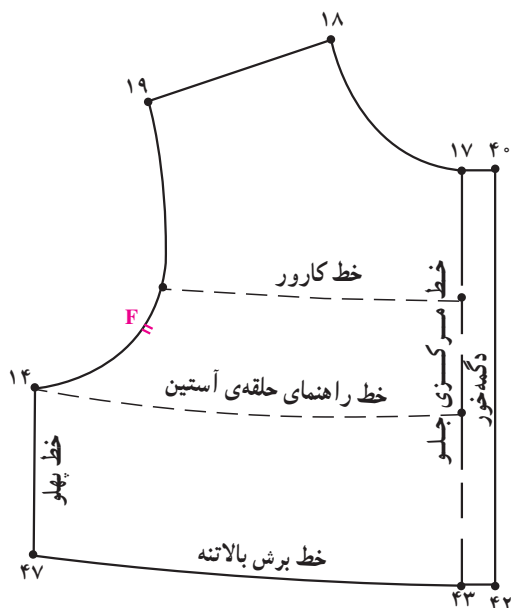

شکل ۶-۷۶

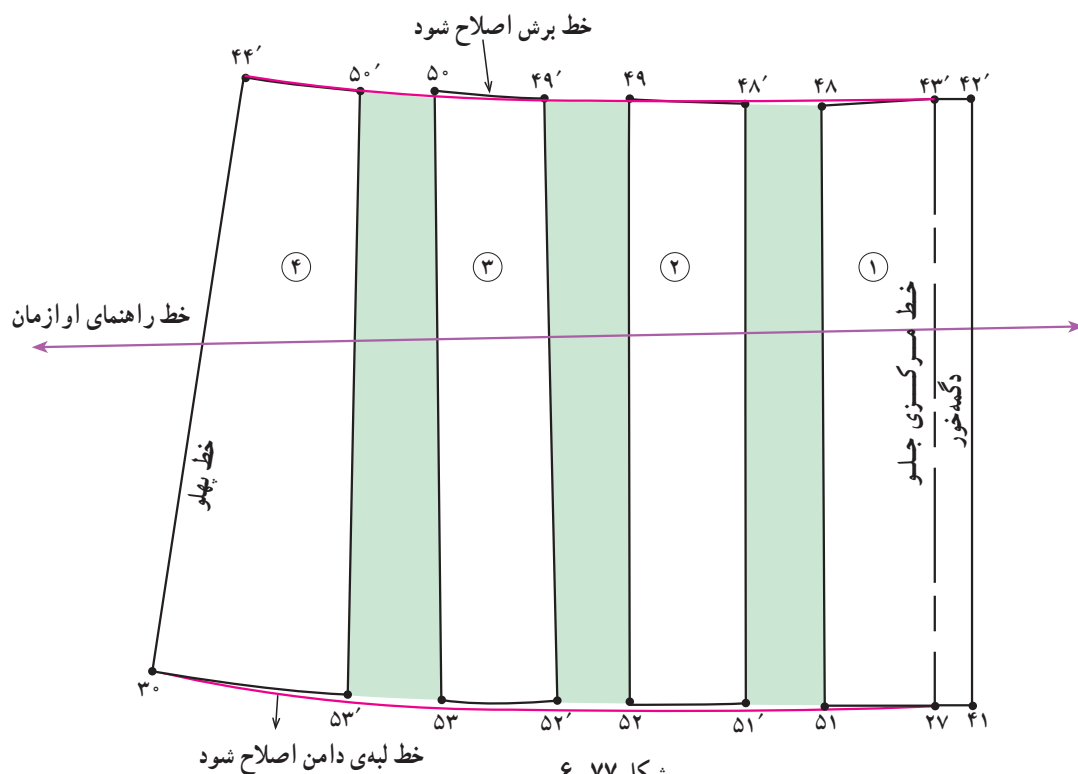

شکل ۶-۷۷

- شکل ۶-۷۶ الگوی تکه‌ی بالایی بیراهن بالاتنه بلند می‌باشد.
- قطعات دامن را از روی خطوط اوزمان جدا کنید.
- الگوی «شماره ۱» را بر روی کاغذ قرار دهید سپس از «نقاط ۵۱ و ۴۸» به اندازه‌ی «۳ سانتی‌متر» فاصله گذاشته خط اوزمان دامن را رسم کنید.
- با توجه به علامت موازنه و خط راهنمای اوزمان الگو قطعه‌ی «شماره ۲» را مماس با خط اوزمان قرار دهید.
- قطعات دیگر الگو را بدین روش اوزمان دهید.
- خط برش «۴۳' → ۴۴» و خط لبه‌ی دامن «۲۷ → ۳۰» را اصلاح کنید (شکل ۶-۷۷).

توجه کنید: گشادی دامن لباس اگر به شکل پیلی باشد، فواصل اوزمان‌ها را تا کرده سپس خط لب دامن و برش را اصلاح کنید.

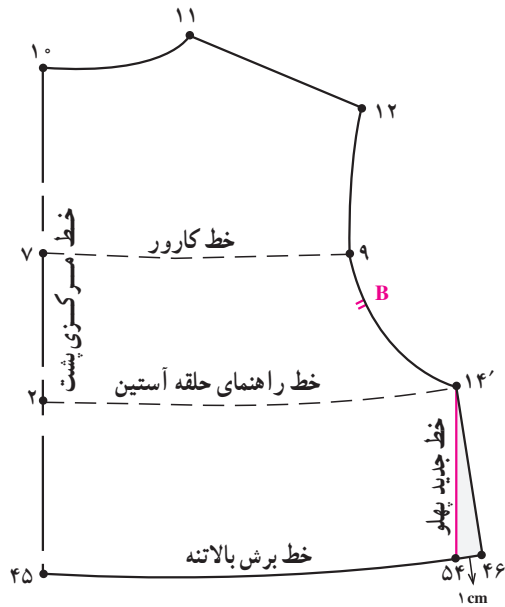

شکل ۶-۷۸

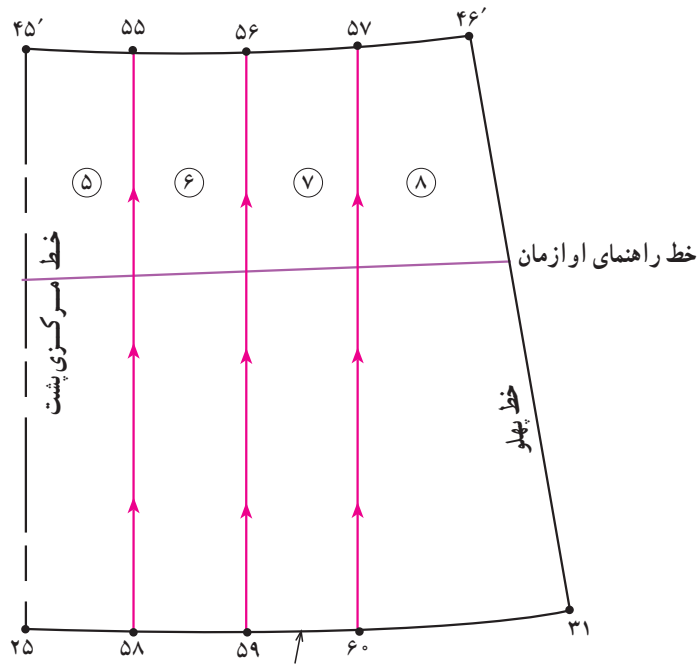

خط لبه‌ی دامن اصلاح شود

شکل ۶-۷۹

● قطعات اوزمان الگو از چپ به راست شماره گذاری

* پشت بالاتنه

شود. ۱ سانتی متر = $46 \rightarrow 54$

● خط راهنمای اوزمان و علایم موازنه خطوط رسم

(شکل ۶-۷۸) خط جدید پهلوی پشت = $14' \rightarrow 54$

شود.

$\frac{1}{4}$ فاصله $(45' \rightarrow 46')$ = نقاط ۵۵ و ۵۶ و ۵۷

● قطعات الگو را از روی خطوط اوزمان جدا کنید

= $57 \rightarrow 60$ موازی $56 \rightarrow 59$ موازی $55 \rightarrow 58$

(شکل ۶-۷۹).

خطوط اوزمان موازی با خط مرکزی پشت

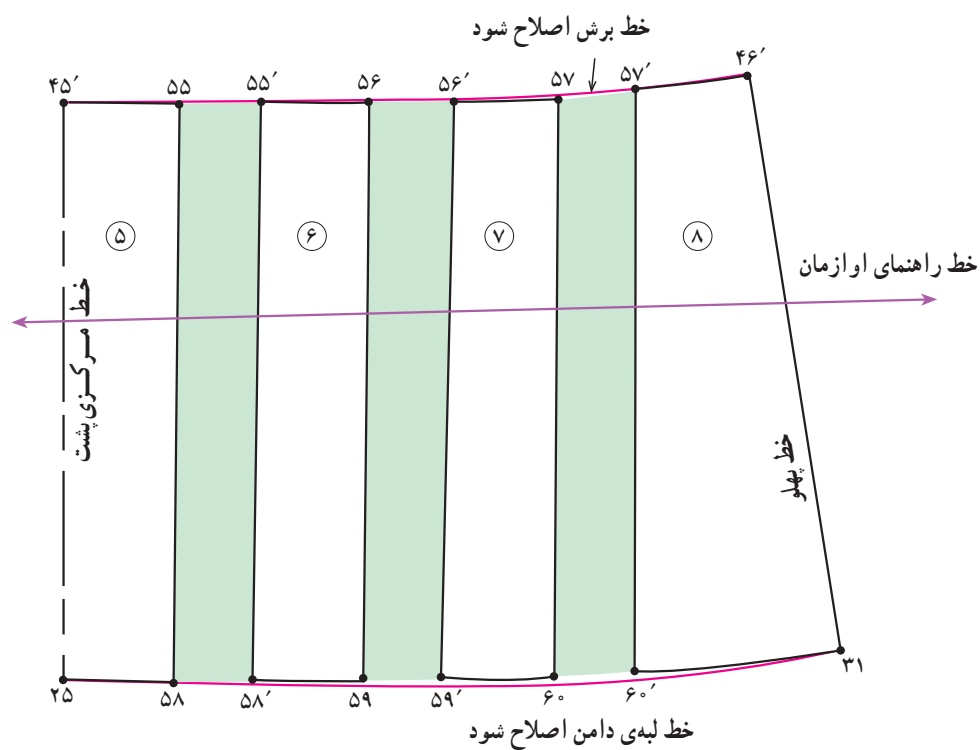
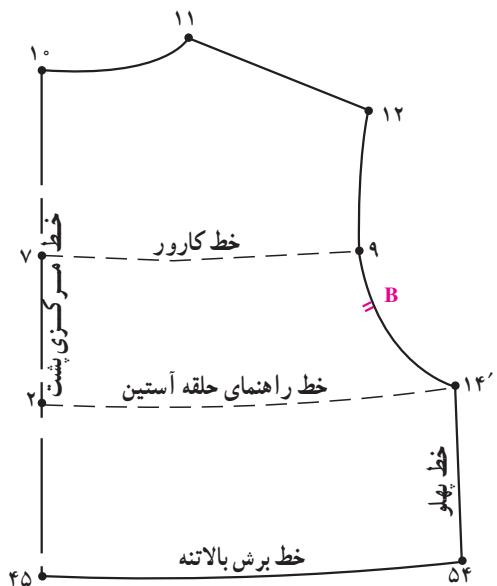

شکل ۸-۶

- اوزمان‌های پشت دامن مانند الگوی جلو داده می‌شود.
- خط برش « $45' \rightarrow 46'$ » و خط لبه‌ی دامن « $25 \rightarrow 31$ » اصلاح کنید (شکل ۸-۶).
- $55 \rightarrow 55' = 56 \rightarrow 56' = 57 \rightarrow 57' = 3$ سانتی متر

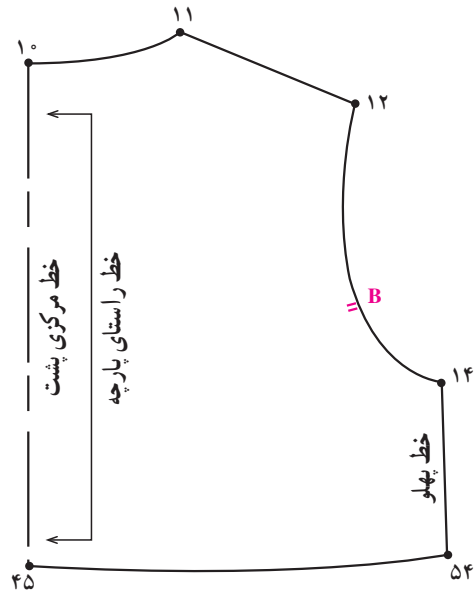

شکل ۸۱-۶

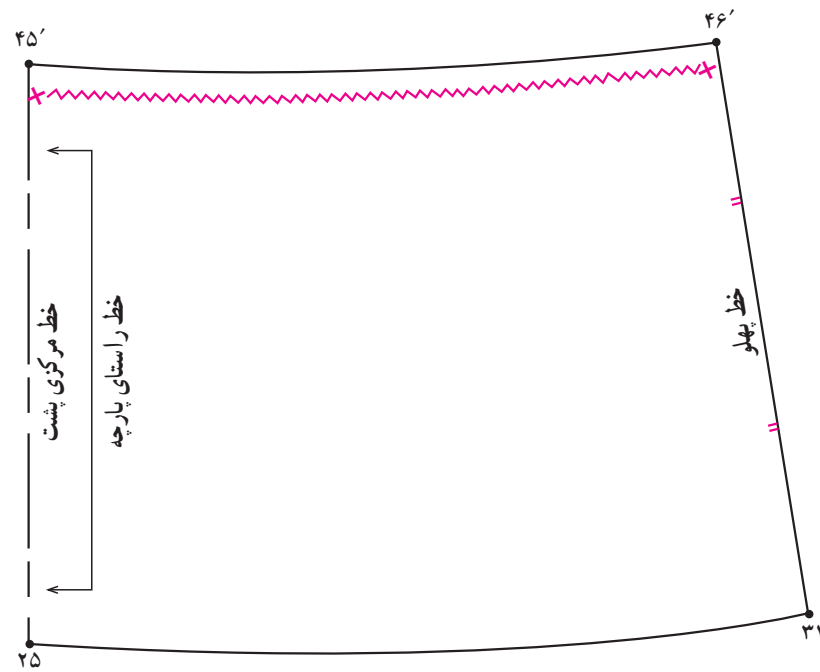

شکل ۸۲-۶

● قبل از قرار دادن قطعات الگو بر روی پارچه کلیه علائم الگو بر روی آن مشخص شود (شکل های ۶-۸۱ و ۶-۸۲).

● پشت الگوی پیراهن کامل شده و جهت قرار دادن بر روی پارچه آماده می باشد.

● روی خط برش دامن « $45' \rightarrow 46'$ » علامت چین کش

ترسیم شود.

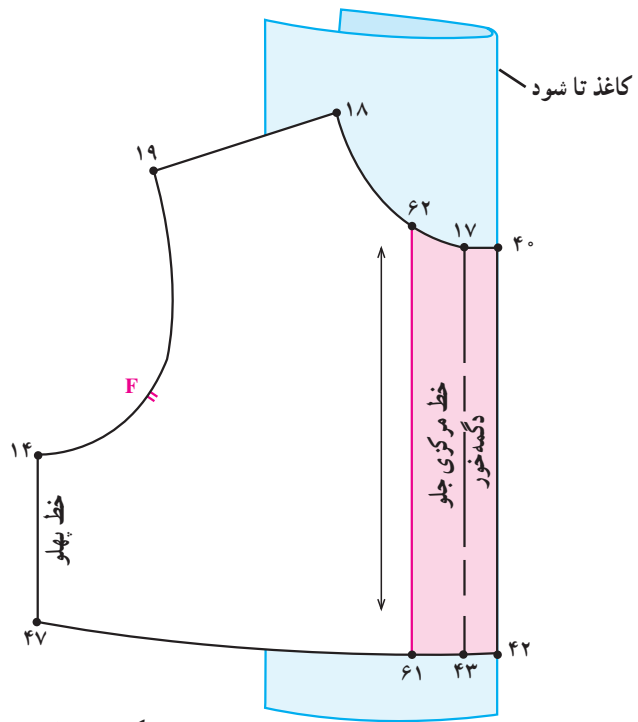

شکل ۸۳-۶

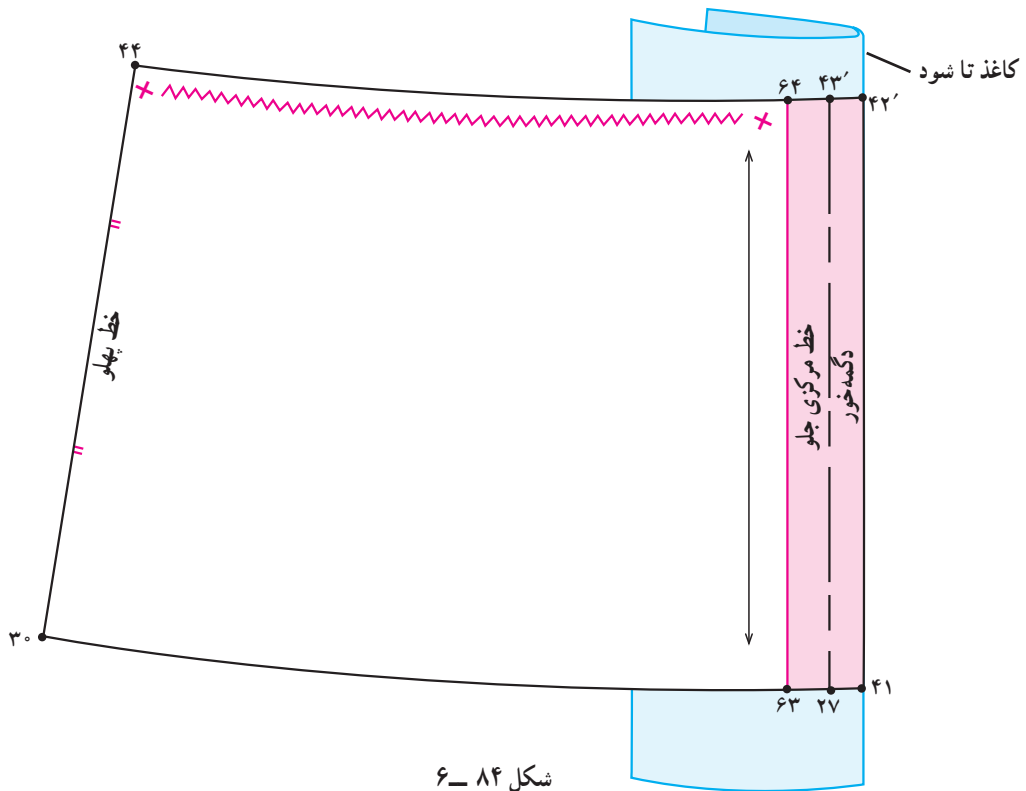

شکل ۸۴-۶

- با توجه به باز بودن جلوی پیراهن خط سجاف دگمه خور سجاف دامن «۶۳ و ۶۴» رسم شود. را رسم کنید.
- در این مدل لباس از نوع سجاف سرخود استفاده می شود (شکل های ۸۳-۶ و ۸۴-۶).
- خطوط دگمه خور بالاتنه و دامن «۴۰ → ۴۲» و «۴۱ → ۴۲» تا شده خط سجاف بالاتنه «۶۱ → ۶۲» و خط

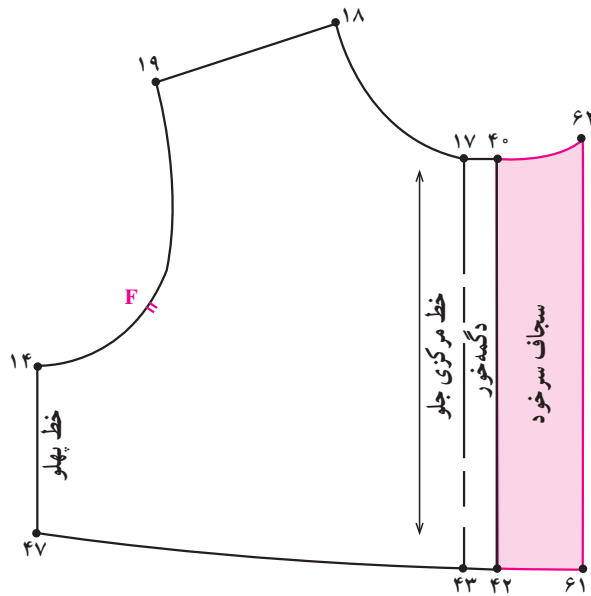

شکل ۸۵-۶

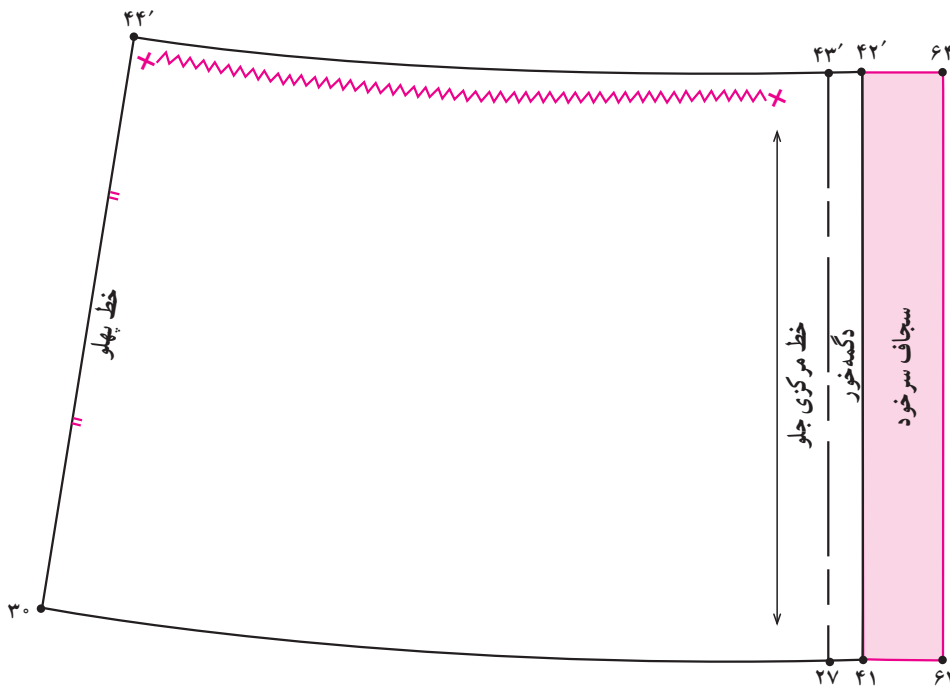

شکل ۸۶-۶

- خطوط سیجاف بالاتنه و دامن را رولت کنید.
- الگوهای بالاتنه و دامن جهت قرار دادن بر روی پارچه آماده می‌باشد (شکل‌های ۸۵-۶ و ۸۶-۶).
- سیجاف سرخود بالاتنه = $40 \rightarrow 62 \rightarrow 61 \rightarrow 42$
- سیجاف سرخود دامن = $42' \rightarrow 64 \rightarrow 63 \rightarrow 41$
- خطوط راستای پارچه و علایم خط چین و موازنه‌ها را مشخص کنید.

خودآزمایی نظری

با توجه به شکل الگوها به سوالات پاسخ دهید:

۱- مقدار $40 \rightarrow 14$ نیست و در مدل‌های مختلف است.

۲- معمولاً مقدار $40 \rightarrow 41$ برابر است با $\frac{1}{\square}$ اندازه $\square \rightarrow \square$.

۳- مقدار $F \rightarrow 41$ در بالاتنه برابر است با $\square \rightarrow \square$ در آستین جلو

۴- هلال جدید حلقه جلوی بالاتنه هرگز از نقطه \square عبور نمی‌کند.

۵- هلال جدید حلقه پشت بالاتنه هرگز از نقطه \square عبور نمی‌کند.

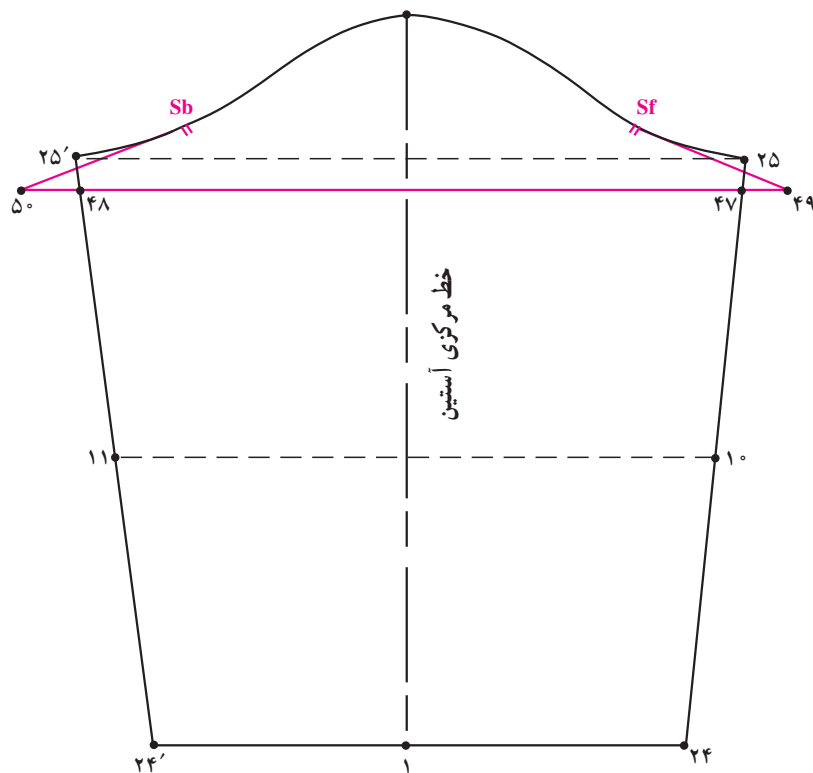
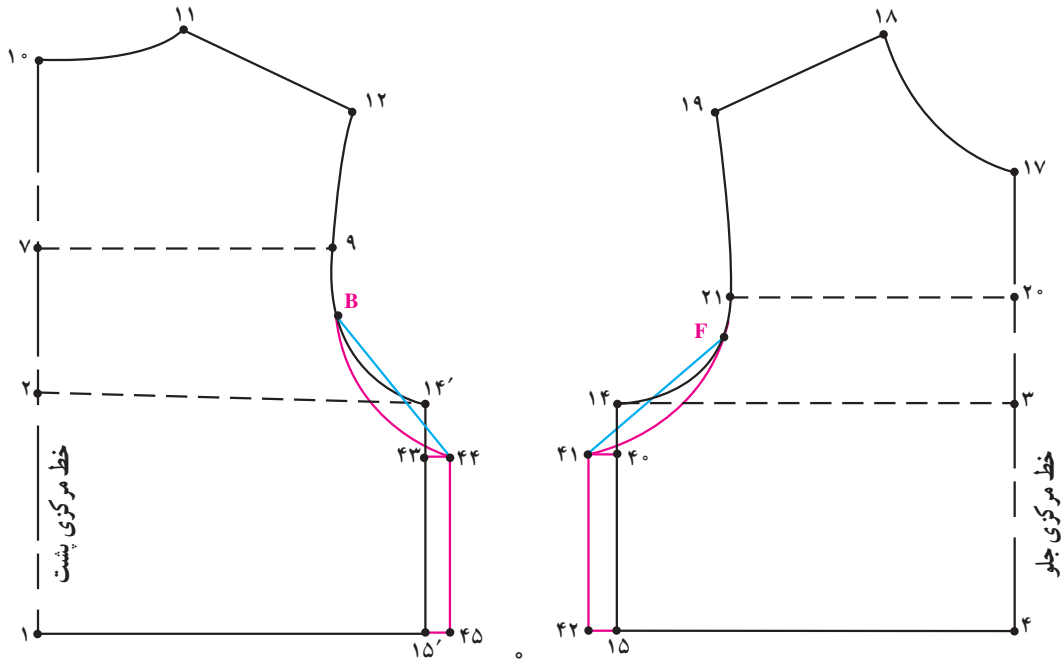

خودآزمایی نظری

- ۱- اندازه‌ی خط «۱→۲» برابر است با $\square \rightarrow \square$.
- ۲- اندازه‌ی خط «۰→۱» برابر است با $\square \rightarrow \square$.
- ۳- خطوط ۱۲→۶ و ۱۵→۱۴ چه نامیده می‌شوند؟
 - الف - خط سرشانه و خط پهلو
 - ب - خط پهلو و خط گردن
 - ج - کارور پشت و پهلو
 - د - خط مرکزی پشت و کارور پشت
- ۴- «نقطه‌ی ۱°» چه مقدار باید گونیا شود.
 - الف - ۵°
 - ب - ۱cm
 - ج - ۷cm
 - د - ۲cm
- ۵- اندازه خط «۱۳→۱۴» برابر است با خط $\square + \square \rightarrow \square$ سانتی متر

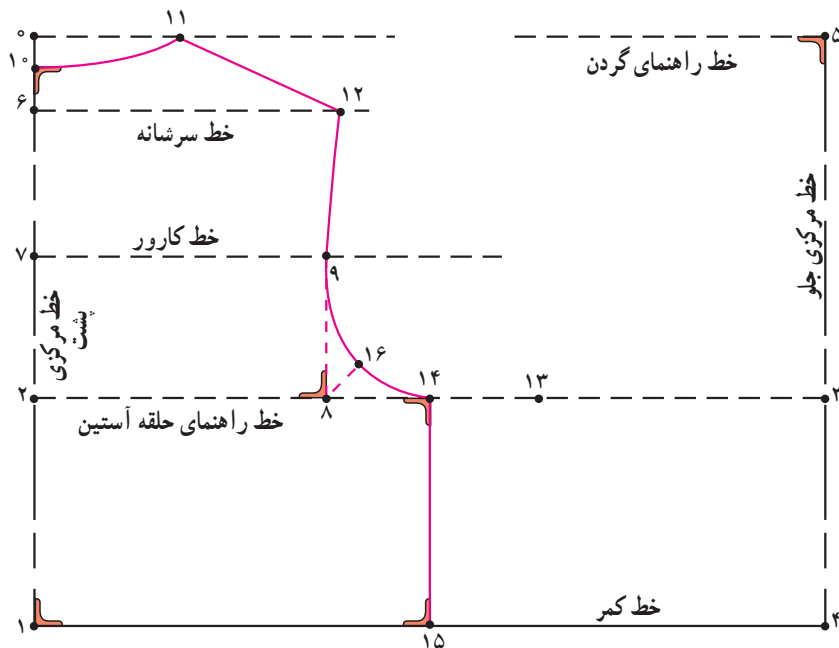

خودآزمایی عملی

- ۱- ادامه الگوی بالاتنه جلو در شکل بالا را ترسیم کنید.
- ۲- بالاتنه‌ای به سایز دلخواه رسم کنید و با استفاده از دور حلقه‌ی آن الگوی آستین را رسم کنید.