

* از خطوط مربوط به درز آستین در فواصل (ش، ش^۱) و (س، س^۱) به اندازه ۵/۵° تا ۱ سانتیمتر به طرف داخل الگو علامت گذاشته، به هلال بسیار کمی تبدیل کنید (شکل ۱۱).

* حلقه کاپ آستین^۱ معمولاً باید ۳ سانتیمتر بیشتر از حلقه آستین بالاتنه باشد که در هنگام اتصال آستین به بالاتنه، مقدار اضافه بین نقاط موازنه، در فاصله بالای کاپ، به بالاتنه «خورد» داده می‌شود.

* پس از کنترل دقت در رسم الگوی آستین، نقاط موازنه و خط مرکزی آستین را به‌طور واضح، مشخص کنید.

* خط مرکزی آستین، خط راه الگو^۲ را نیز مشخص می‌کند.

تهیه «پاترن»^۳

قسمت جلو و پشت الگوی بالاتنه را از خط پنس پهلو جدا کرده، رأس پنس زیر سینه را از رأس پنس سینه متمایز کنید. به این طریق که از نقطه (ی) ۲ تا ۲/۵ سانتیمتر (به نسبت سایز) روی خط وسط پنس (ی، ی^۱) تا نقطه ای مانند (ی^۲) پایین آمده، رأس پنس زیر سینه را به این نقطه انتقال دهید و طول آن را کوتاه کنید، (شکل ۱۲- الف)، سپس بار دیگر از نقطه (ی^۲) خطوط طرفین پنس را با انحنای کم در جهت خارج پنس، تا خط کمر رسم کنید.

خطوط پنسهای پهلو را از نقاط زیر حلقه آستین تا خط کمر، در حدود ۲/۵° سانتیمتر به جهت داخل الگو، به صورت هلال کم رسم کنید.

توجه: پنس سینه را در الگوی جلو می‌توان به پنس زیر سینه تبدیل و «پاترن» را در این پنس آماده نمود (شکل ۱۲- ب).
- بر این اساس، نقطه (ف) را روی خط پهلو بالاتنه

جلو، به دلخواه اختیار کنید.
- از نقطه (ف) به (ی) رأس پنس سینه، به طور مستقیم رسم کنید.

- خط (ف، ی) را قیچی زده، پنس سینه را خالی کنید.
- پنس سینه را با چسب ببندید، در نتیجه این حرکت، خط قیچی خورده (ف، ی) در اندازه لازم الگو باز می‌شود.

- رأس پنس جدید را به نقطه (ف^۱) که حدود ۲/۵ سانتیمتر از نقطه (ی) فاصله دارد انتقال دهید تا طول پنس، کوتاه‌تر شود.
«پاترن» را به دلخواه می‌توان در یکی از طرحهای مربوط به پنس سینه یا پنس زیر سینه آماده نمود.

- خطوط طرفین پنس کمر پشت را از رأس آن تا خط کمر به طرف خارج سطح پنس، انحنای کمی (در حدود ۲/۵° سانتیمتر) ایجاد نمایید.

- خطوط راه پارچه را روی قطعات الگو بموازات خطوط مرکزی مشخص کنید.^۴

- قطعات معین الگو را روی پارچه نخی (مانند متقال) به طریق زیر برش دهید:

* اضافه درز در خطوط پهلو ۱/۵ تا ۲ سانتیمتر

* اضافه درز در خطوط سرشانه ۲ سانتیمتر

* اضافه درز در خطوط منحنی یقه ۵/۵° سانتیمتر

* اضافه درز در خط منحنی حلقه آستین ۱/۲۵ سانتیمتر

* اضافه درز در خط باسن ۲/۵ سانتیمتر

* در صورتی که خط مرکزی پشت روی دولای باز پارچه

قرار بگیرد شامل اضافه درز ۲/۵ سانتیمتر است.

* اضافه درز در خط کاپ مربوط به الگوی آستین ۱/۲۵

سانتیمتر

۱- هلال کامل کاپ آستین نباید از هلال کامل حلقه آستین بالاتنه مربوط به خود، کمتر باشد.

۲- خط راه الگو، خطی است که در روی هر قطعه الگو بموازات خطوط مرکزی الگو، معین و رسم می‌شود و در هنگام گذاشتن الگو روی پارچه، باید منطبق بر تار پارچه و بموازات خط ترکه پارچه باشد.

۳- پاترن یا پترن «Pattern (n. & v)»

در جایگاه اسم به معنی: نمونه، الگو، طرح، نقشه و دستور کار طرح؛ در جایگاه فعل متعدی به معنی: به‌طور نمونه ساختن، سرمشق قرار دادن و مجموعه‌ای از تکه‌های کاغذ که شکلهای مختلف یک لباس را نشان می‌دهد.

- در اصطلاح به معنای نمونه سازی از الگوی اولیه (پایه) روی پارچه نخی مانند متقال یا کرباس است. این نمونه، قالب بدن است و چگونگی صحت نهایی الگو از روی آن مشخص می‌شود و در صورت داشتن اشکال در اندامهای شخص، رفع عیوب می‌گردد.

۴- در الگوی مذکور، از خطوط مرکزی می‌توان به جای خط راه پارچه استفاده نمود.

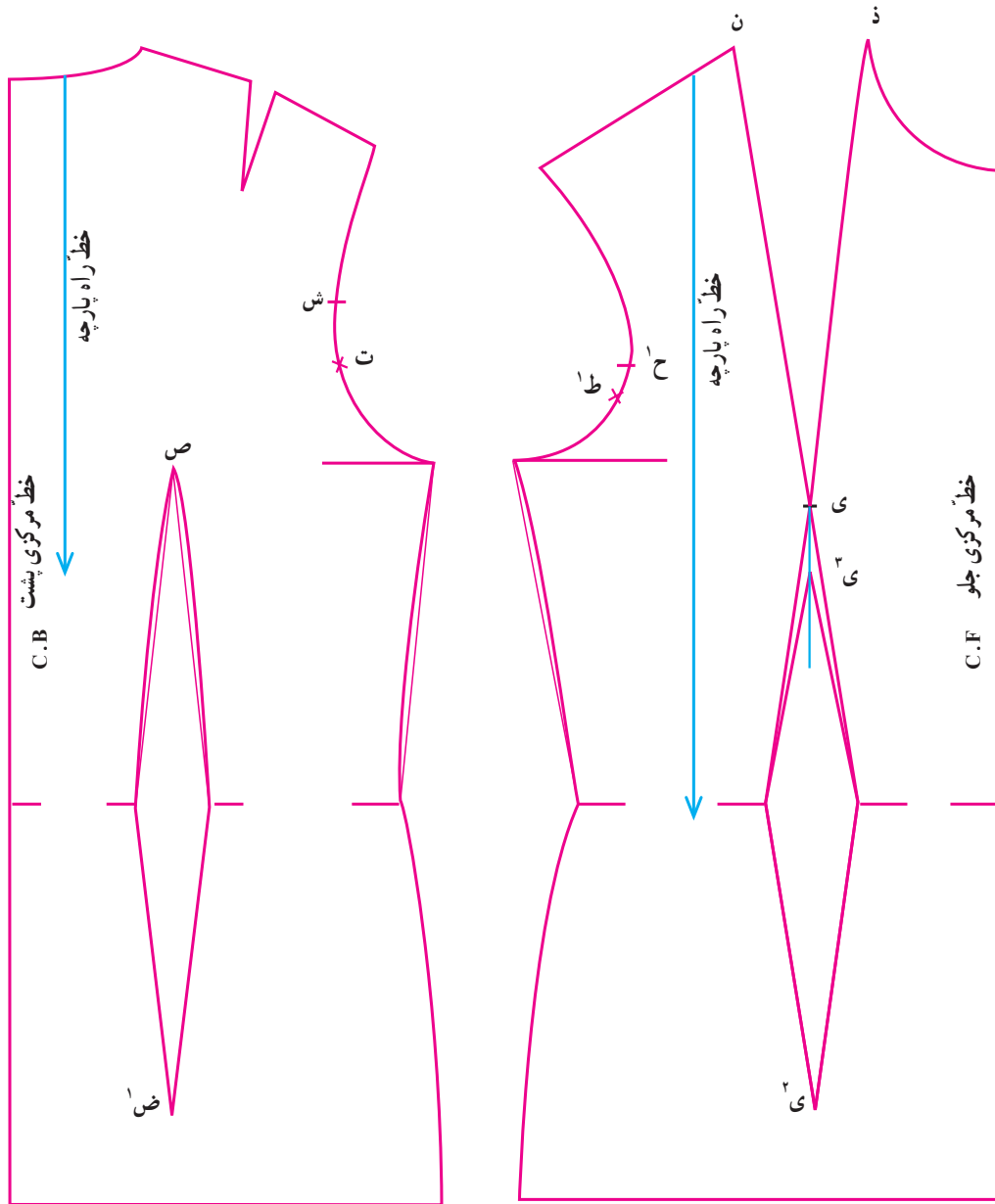

شکل ۱۲- الف

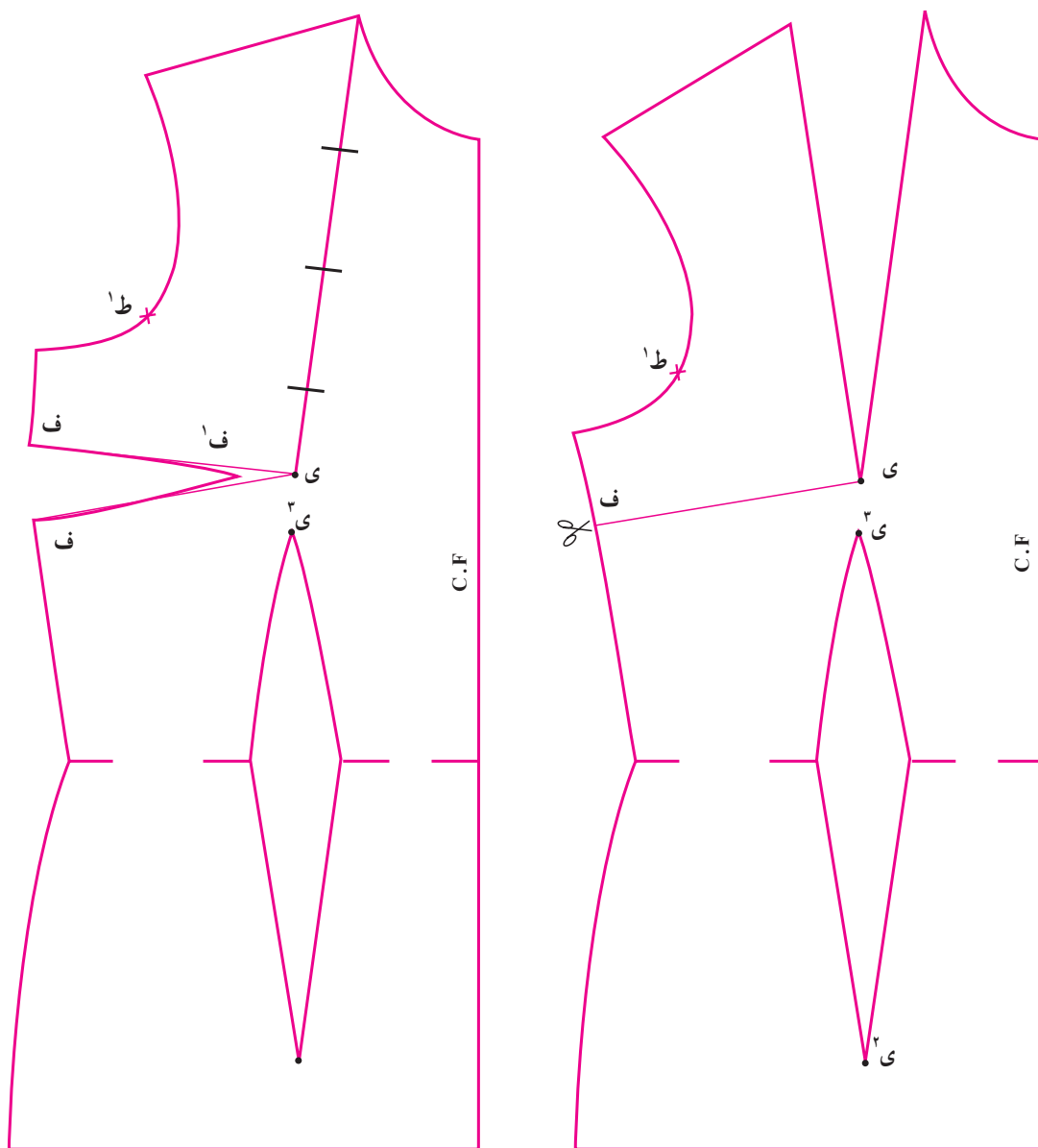

شکل ۱۲- ب

* خط مرکزی پشت بالاتنه را روی دولای باز قرار دهید.
 * پهناى پنس سینه را به طریقی خالی کنید که اولاً از هر طرف درز داخل پنس، ۱/۲۵ سانتیمتر اضافه درز منظور شود ثانیاً حد عرض میانی پنس به اندازه ۲/۵ سانتیمتر (دو برابر اضافه درز خطوط طرفین داخل پنس) باقی بماند (شکل ۱۳).

* اضافه درز در خطوط طرفین آستین ۲ سانتیمتر
 * اضافه درز در خط مچ ۵/۰ سانتیمتر
 - با توجه به توضیحات بالا، قطعه جلو و پشت بالاتنه و آستین را برش دهید (شکل ۱۳ و شکل ۱۴).
 * خط مرکزی جلوی بالاتنه را روی دولای بسته پارچه قرار دهید.

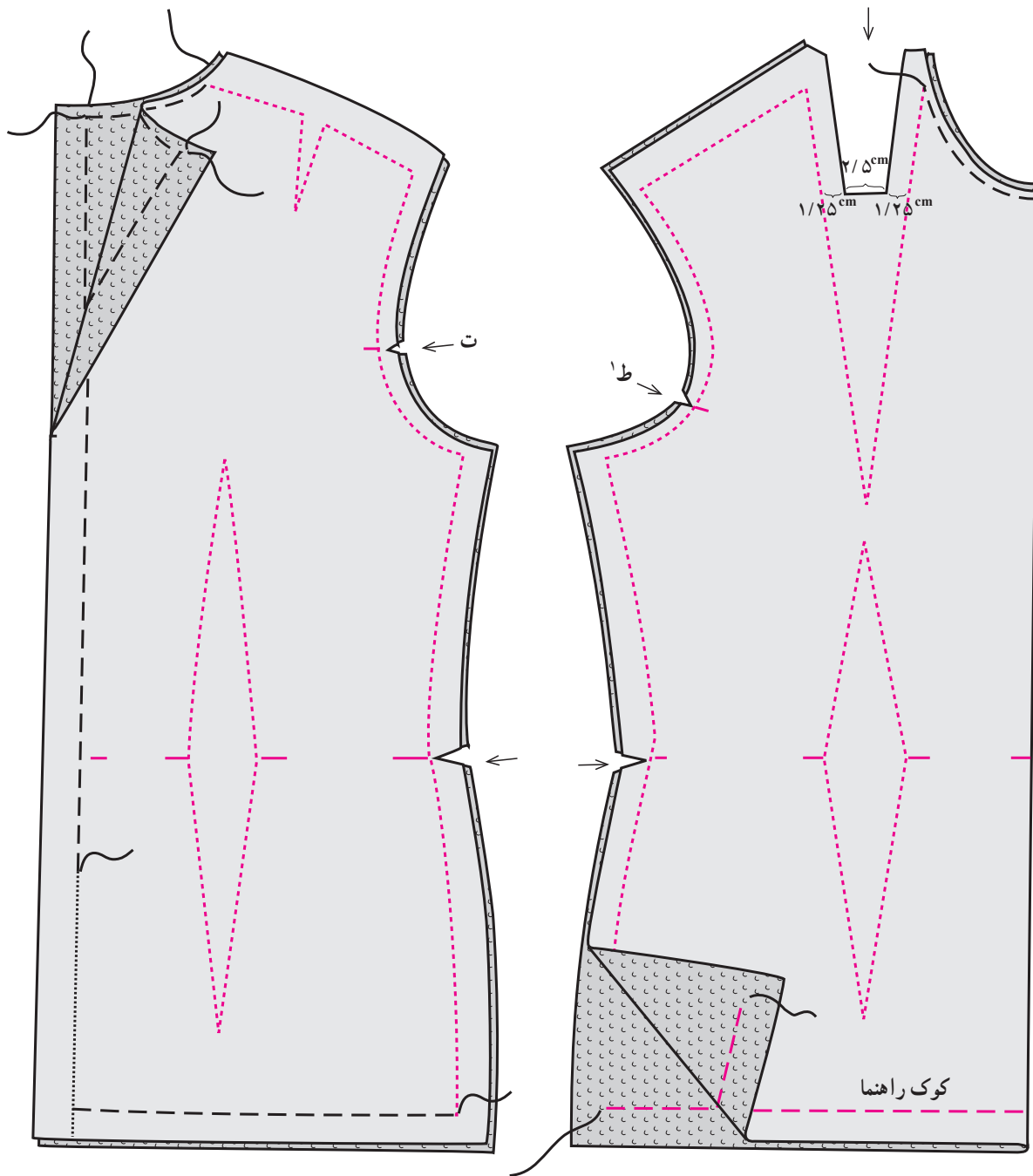

شکل ۱۳

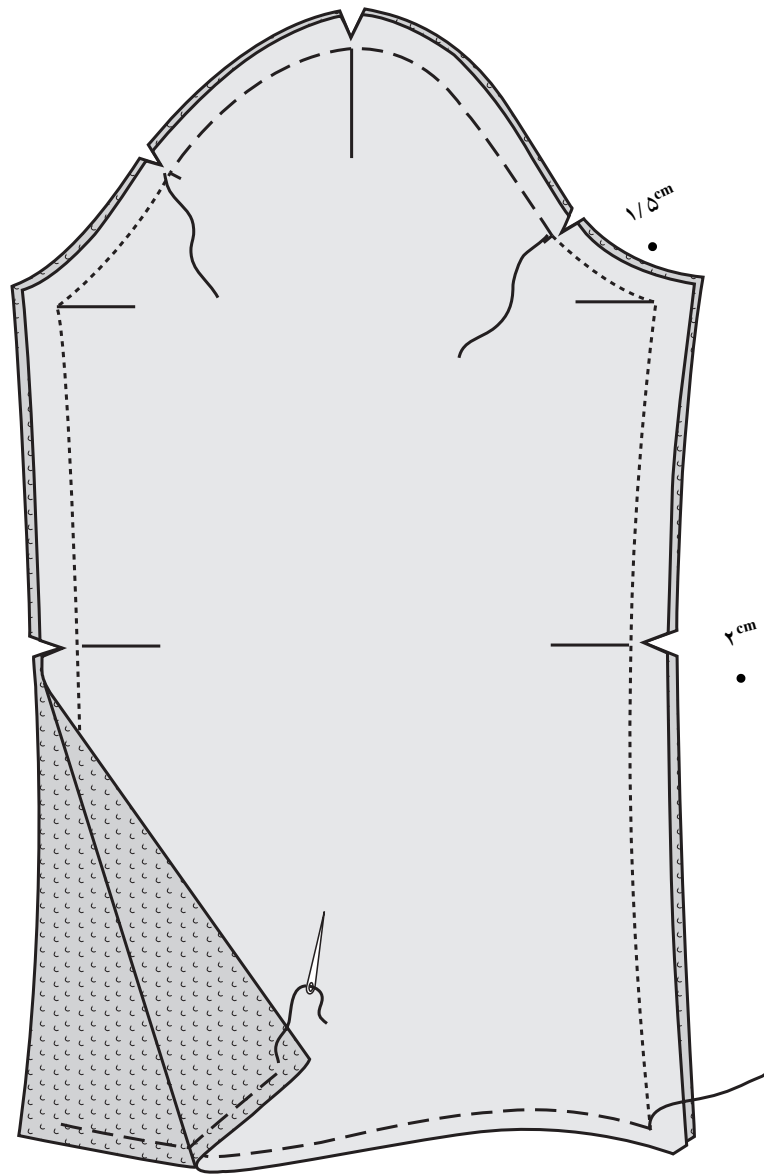

شکل ۱۴

* پسنه‌های سینه و زیر سینه را تا باسن دوخته، درز میانی پسن سینه را با اتو باز کنید (شکل ۱۵).
 * خط مرکزی پشت را در دولای باز پارچه، از نقطه باسن تا فاصله ۱۵ سانتیمتری از خط کمر، با کوک نسبتاً ریز، بدوزید و بقیه خط مرکزی را که مربوط به اتصال زیپ می‌باشد، با کوک راهنما مشخص کنید (شکل ۱۶).

* خط هلال یقه پشت و جلو و خط باسن و خط زیپ پشت را با کوک راهنما مشخص کنید.
 * علایم مربوط به موازنه حلقه آستین در بالاتنه را با نوک تیز قیچی به صورت «چرت» کوتاهی مشخص کنید.
 * در ناحیه خطوط پهلو واقع در گودی کمر، «چرت» بزنید.

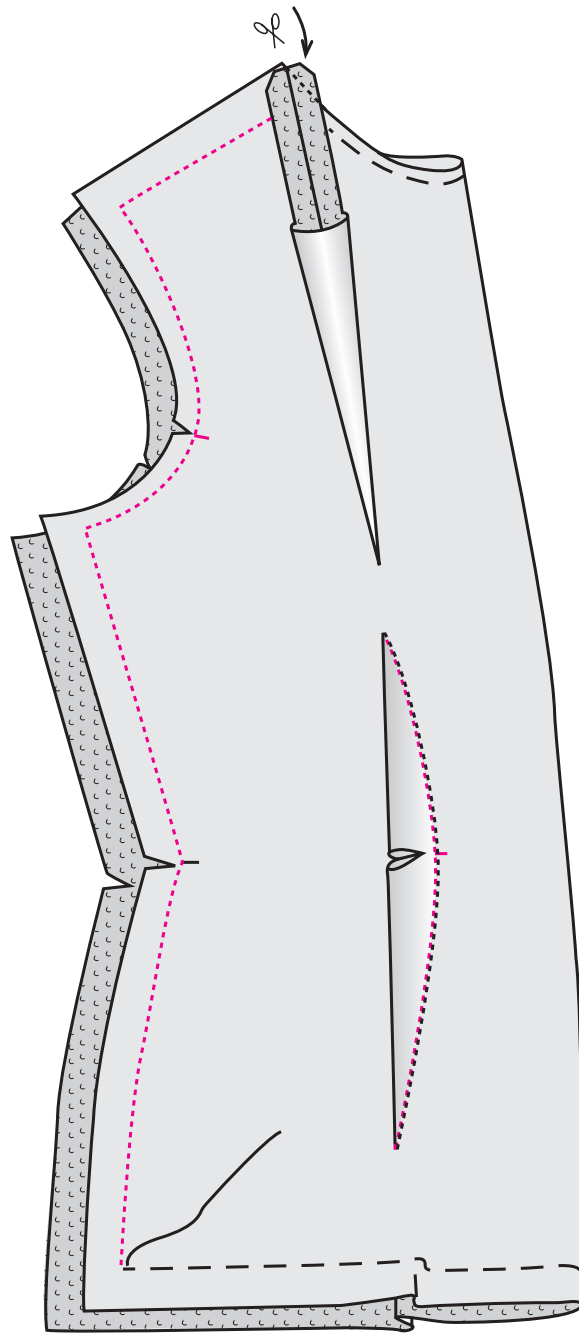

شکل ۱۵

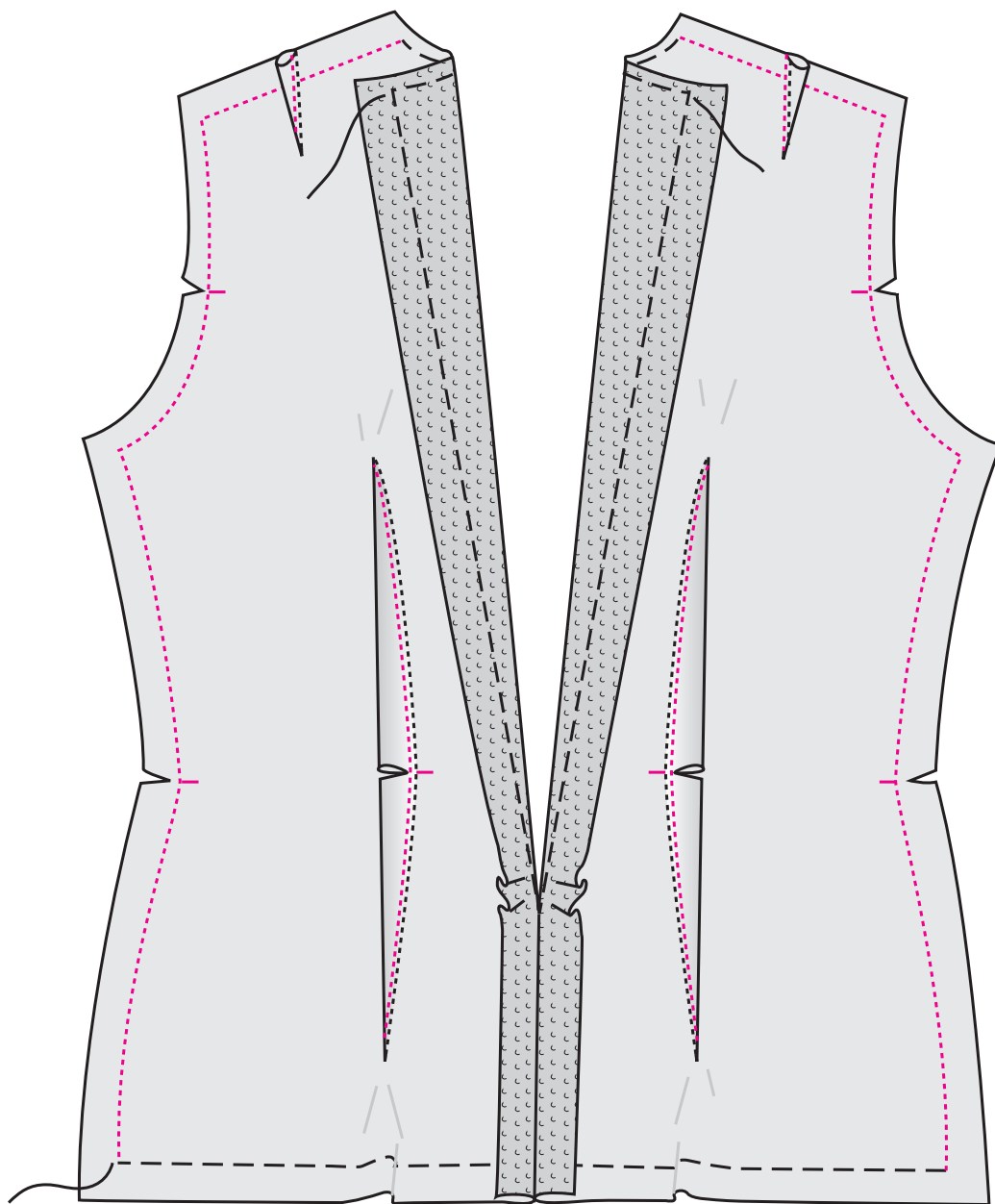

شکل ۱۶

* کوک روی خط میج را در ناحیه پشت آستین کمی چین کش نمایید.
 * کوک روی خط کاپ بالای آستین را مختصر چین کش نمایید.
 * خطوط پهلوئی جلوی بالاتنه را به خطوط متقابل مربوط به آن در پهلوئی پشت بالاتنه با کوک بدوزید (شکل ۱۸).

* پنسهای سرشانه پشت را بدوزید.
 * پنسهای کمر پشت را بدوزید.
 * هلال کاپ بالای آستین را پس از برش روی پارچه، از نقطه موازنه جلو تا نقطه موازنه پشت، کوک ریز نمایید.
 * نقاط موازنه و نقطه ابتدای خط مرکزی «وسط» آستین واقع در روی کاپ آستین را (چرت) زده، علامت گذاری کنید.
 * درز زیر آستین را بدوزید (شکل ۱۷).

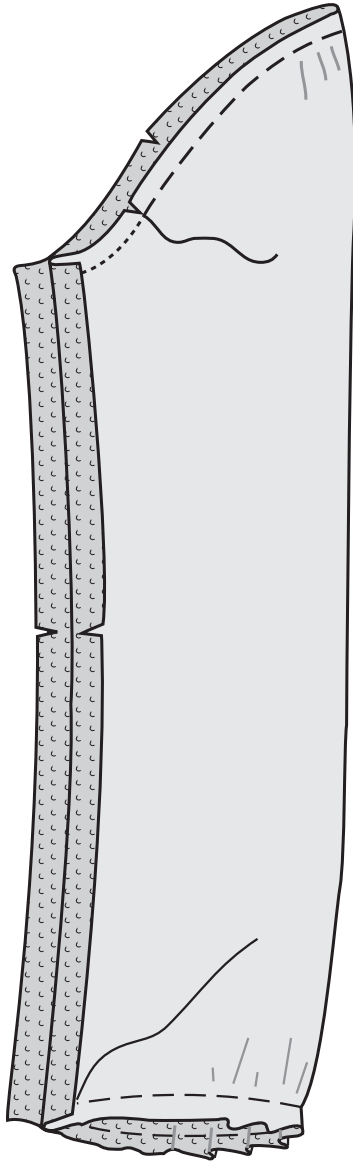

شکل ۱۷

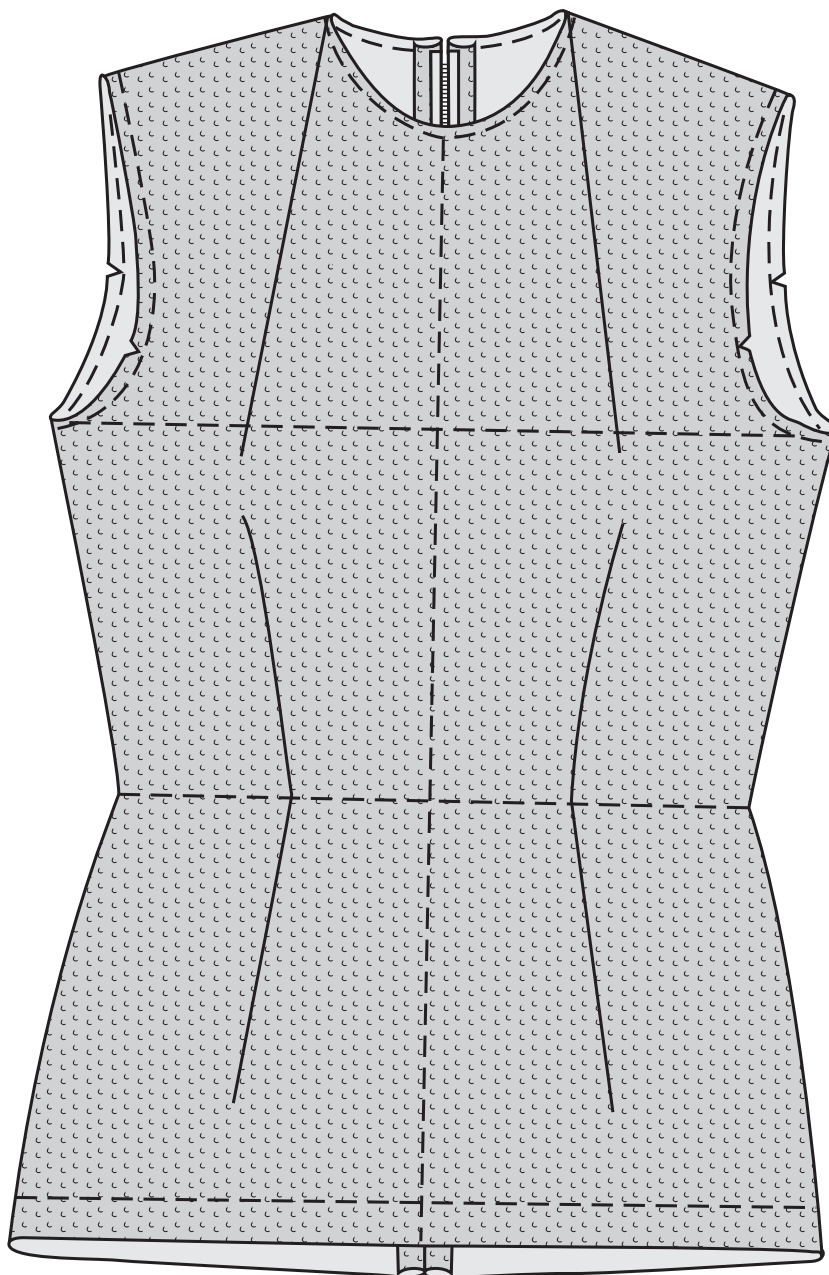

شکل ۱۸

کنید سپس نقطه وسط بالای کاپ آستین را نیز با سوزن ته‌گرد به سرشانه بالاتنه وصل نمایید (شکل ۱۹).
 * هلال کاپ آستین را به‌طور کامل به حلقه آستین بالاتنه بدوزید (کوک ریز نمایید).
 - نمونه آماده شده را با دقت پرو کنید.

* خطوط سرشانه پشت و جلو را به ترتیب و با در نظر گرفتن جهت متقابل به هم، به یکدیگر بدوزید (شکل ۱۸).
 * زیپ مربوط به خط وسط پشت بالاتنه را در امتداد معین آن به بالاتنه کوک بزنید (شکل ۱۸).
 * هلال کاپ آستین را از نقاط موازنه به بالاتنه متصل

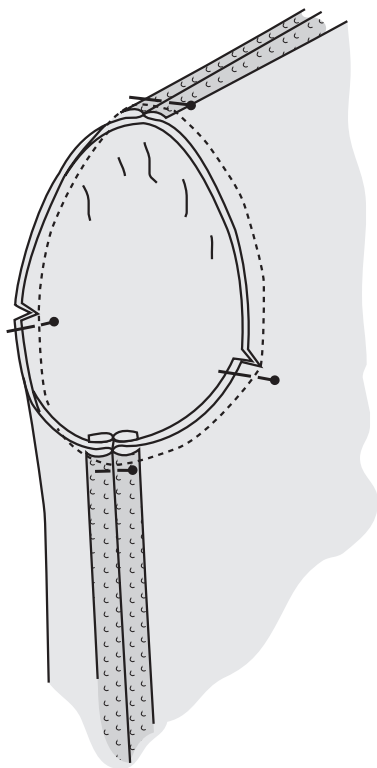

شکل ۱۹

خودآزمایی

- ۱- کادر اولیه برای رسم الگوی بالاتنه چگونه محاسبه می‌شود؟
- ۲- ارتفاع حلقه آستین الگوی بالاتنه در سایز مورد نظر چگونه محاسبه می‌شود؟
- ۳- در الگوی بالاتنه، خط سینه و خط کمر چگونه محاسبه می‌شود؟
- ۴- در الگوی بالاتنه، هلال حلقه گردن جلو و پشت چگونه محاسبه و رسم می‌شود؟
- ۵- در رسم الگوی بالاتنه، ساسونهای کمر چگونه محاسبه می‌شود؟
- ۶- عرض باسن در الگوی بالاتنه، با عرض سینه چه تفاوتی دارد؟
- ۷- برای رسم الگوی آستین به چه مقادیری از الگوی بالاتنه و چه مقادیری از اندازه‌های «جدول استاندارد» نیاز است؟
- ۸- آیا برای رسم الگوی آستین می‌توان از اندازه کامل هلال حلقه آستین ترسیم شده در سایز مورد نظر بالاتنه، بدون بهره‌گیری از مقدار حلقه آستین جدول اندازه‌های استاندارد، استفاده نمود؟
- ۹- بدون استفاده از جدول اندازه‌های استاندارد، چگونه می‌توان برای یک الگوی بالاتنه که دارای حلقه آستین کامل است، آستین مختص به آن را رسم نمود؟

تمرین عملی

- ۱- با استفاده از جدول اندازه‌های استاندارد، الگوی بالاتنه مربوط به سایز خود را با مقیاس اندازه‌گیری استاندارد طول، رسم نمایید. ساسونهای کمر را مطابق دور کمر شخصی، محاسبه و ترسیم کنید.
- ۲- آستین مربوط به الگوی بالاتنه در سایز خود را رسم کنید.
- ۳- الگوی بالاتنه و آستین در دو سایز انتخابی را رسم و در مقایسه با هم، بررسی کنید.

شناخت عیوب احتمالی بعضی از اندامهای ویژه، روی نمونه دوخت اولیه «پاترن» و چگونگی رفع آن گاهی، با این که اندازه‌ها مطابق جدول استاندارد ساینز، استخراج و الگو، بر اساس توضیحات کامل رسم شده است، در برخی موارد، به دلیل وجود اشکالاتی خاص در بعضی اندام، که روی الگوی ترسیمی اولیه مشخص نیست، عیوبی در هنگام پُرو نمونه الگو «پاترن» مشاهده می‌شود که باید با دقت در روی الگوی

اولیه بر طبق توضیحات زیر، تغییراتی ایجاد نمود.
 ۱- سینه بالاتر از حد معمول: این وضعیت از جمله ایرادهای اندامی به‌شمار می‌رود. در این حالت نوک سینه بالاتر از مکان مشخص شده روی الگوی ساینز است و در نتیجه روی خط سینه لباس، چروک و کشش مشاهده می‌شود که برای رفع آن:

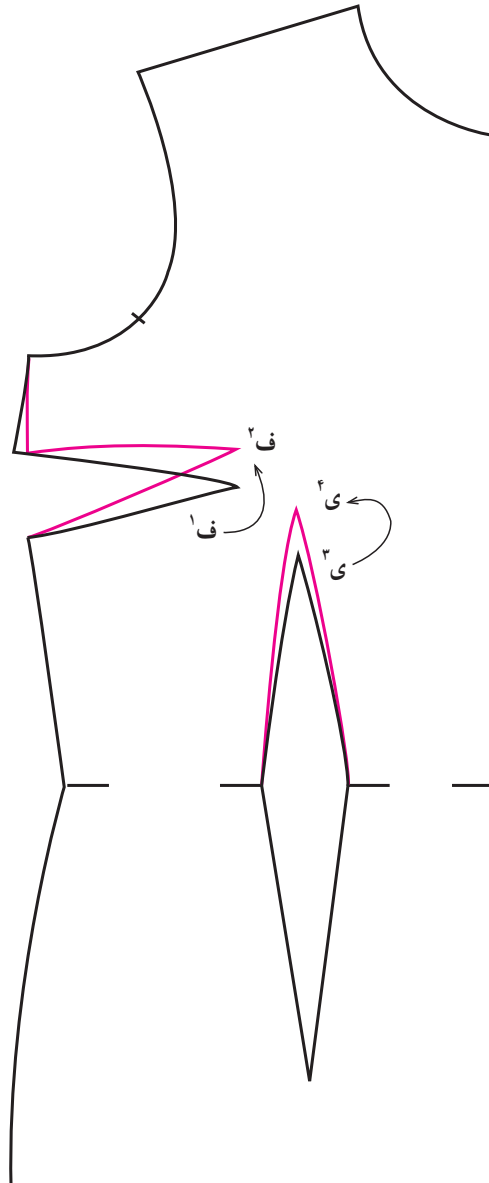

شکل ۲۰

۲- سینه پایین افتاده: این وضعیت، از جمله ایرادهای اندامی به‌شمار می‌رود. در این حالت، سینه در کاسه ساسونهای سینه پاترن جای نمی‌گیرد و حالت افتادگی دارد و در نتیجه جایگاه کاسه، خالی مانده در این محل، پارچه چروک می‌خورد و به جای آن در زیر کاسه سینه لباس، کشش و تنگی ایجاد می‌شود که برای رفع آن، رأس ساسون سینه را در حد لازم، از نقطه (ف^۱) به (ف^۲) به پایین انتقال می‌دهیم سپس، پنس را موقتاً بسته، بار دیگر خط پهلوی را از پنس بسته شده عبور می‌دهیم و رسم و ترمیم می‌نماییم (شکل ۲۱).

- تا حد لازم، رأس پنس سینه را روی الگو بالا برده، بار دیگر آن را با همان عرض قبلی رسم می‌کنیم (شکل ۲۰). بر این مبنا نقطه (ف^۱) به نقطه (ف^۲) منتقل می‌شود توجه داشته باشید که با حرکت رأس ساسون، خطوط طرفین با بستن موقتی پنس، ترمیم و رسم می‌شود که بر این اساس، خط پهلوی که از پنس بسته عبور می‌کند بار دیگر ترسیم می‌شود.
* متعاقباً در صورتی که بالاتنه دارای پنس کمر باشد، رأس آن را نیز به همان اندازه از نقطه (ی^۲) تا نقطه (ی^۱) بالا برده، مجدداً پنس را رسم می‌کنیم.

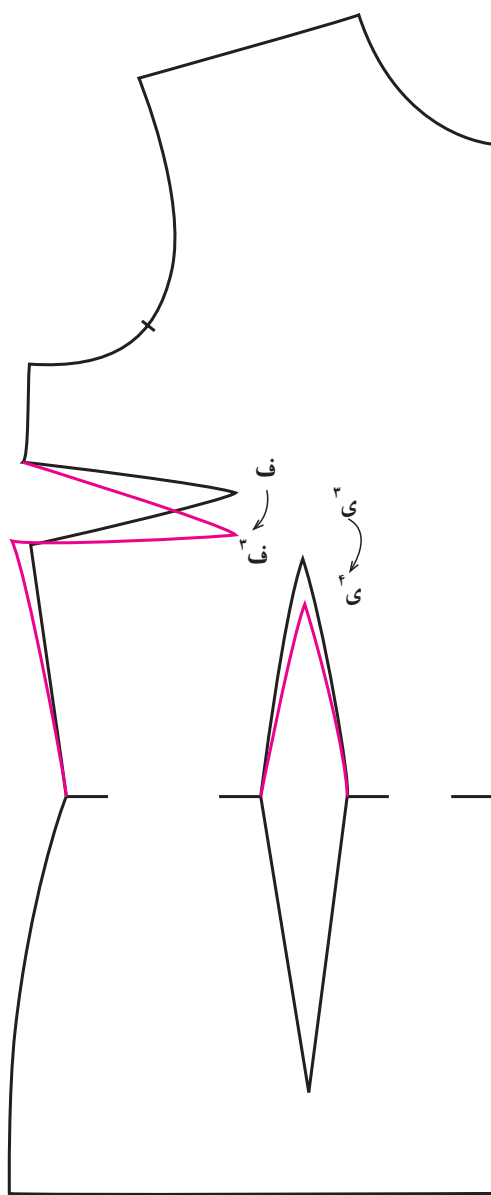

شکل ۲۱

* در صورتی که بالاتنه دارای پنس کمر باشد، رأس آن را به همان اندازه از نقطه (ی^۲) تا نقطه (ی^۱) پایین آورده، مجدداً پنس را با توجه به این که عرض آن در روی خط کمر ثابت می ماند، رسم می کنیم.

۳- سینه کوچکتر از حد معمول: این حالت نیز از ایرادهای اندام به شمار می رود. در این وضعیت، لباس در ناحیه کاسه سینه و کارور، خالی و فرورفته می شود. مقداری را که باید کم شود تعیین می کنیم سپس از نقطه جلوی گردن و سرشانه به اندازه مشخص شده پایین آمده، خط گردن و خط سرشانه را مجدداً

رسم می نماییم (شکل ۲۲).

۴- سینه بزرگ: از جمله ایرادهای اندازه گیری اندام در مبحث بالاتنه است. در این حالت، لباس در روی خط سینه، کشیده شده، به بدن می چسبید. چنانچه تمام اندازه ها کوچکتر از سایز سینه باشد، سایز کوچکتر را رسم نموده، محل سینه الگو را اصلاح می نماییم. برای این کار ابتدا:

- از رأس پنس کمر و سینه الگو (واقع در بالای خط کمر)، دو خط عمود بر هم تا خط مرکزی جلو و خط سرشانه رسم می کنیم (شکل ۲۳).

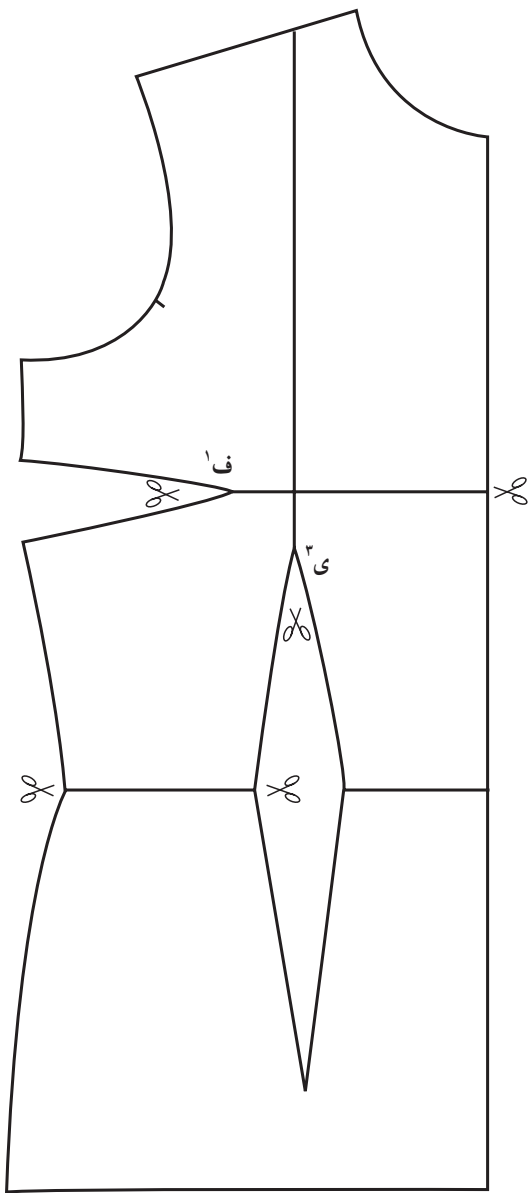

شکل ۲۳

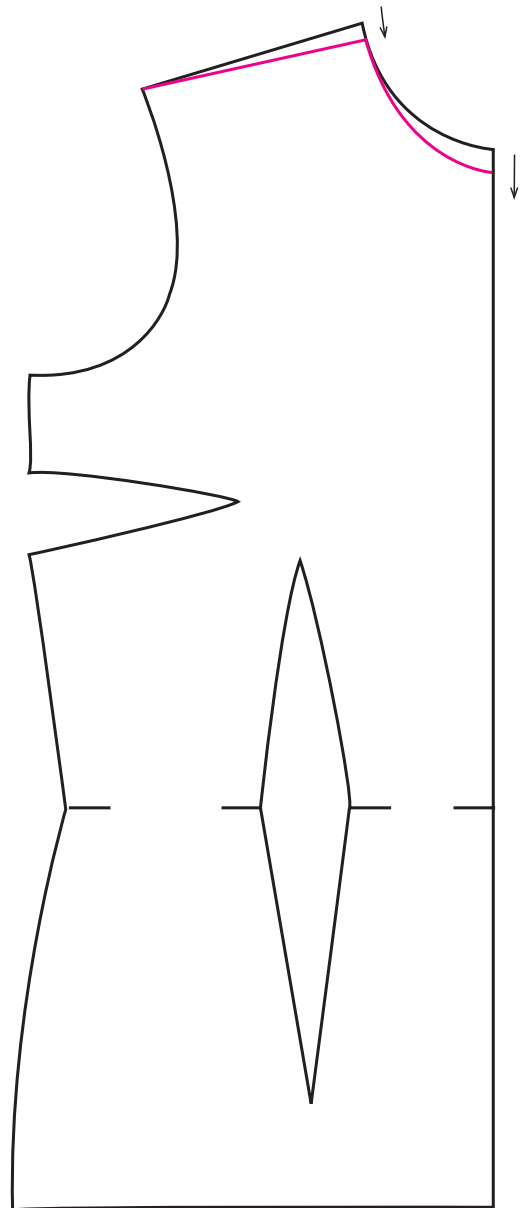

شکل ۲۲

خطوط مذکور را قیچی می‌زنیم.

خط کمر را در ناحیه زیر پنس سینه قیچی زده، باز

می‌کنیم.

* قطعات الگو را به اندازه لازم از هم باز می‌کنیم

به طوری که امتداد خط مرکزی جلو همچنان حفظ شود.

* رأس پنسها را به وسط گشادی ایجاد شده منتقل کرده،

آنها را با عرض جدید که زیاد شده است، رسم می‌کنیم.

* پنس کمر، گشاد می‌شود. متعاقباً در قسمت زیر بالاتنه،

عرض پنس کمر را در جلو و در ناحیه پهلو کمر، تنظیم می‌کنیم

(شکل ۲۴).

۵- پشت برآمده (قوزدار): پشت برآمده از جمله عیوب

اندامی به حساب می‌آید که باعث بالا ایستادن خط کمر در بالاتنه می‌شود و در خط کارور به پارچه فشار می‌آورد (شکل ۲۵).

برای رفع آن، قد بالاتنه را در ناحیه کارور اضافه می‌کنیم.

برای این کار، ابتدا خطی عمود بر خط مرکزی پشت به طریقی

رسم می‌کنیم که از رأس پنس سرشانه گذشته، هلال حلقه آستین

را قطع کند، مانند خط (د، ذ) (شکل ۲۶).

* خط مذکور را از طرف نقطه (د) قیچی می‌زنیم به

طوری که در نقطه (ذ) قطعات الگو جدا نشود. داخل پنس سرشانه

را نیز خالی می‌کنیم.

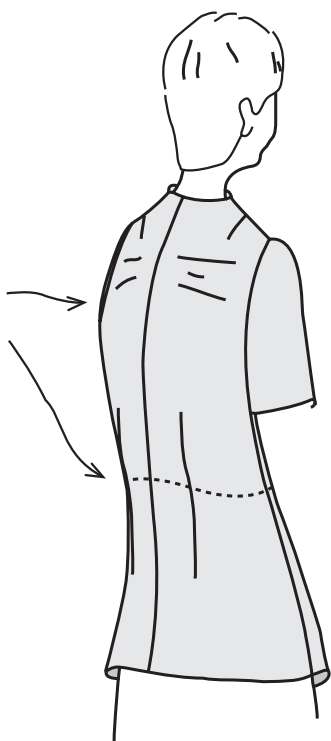

شکل ۲۵

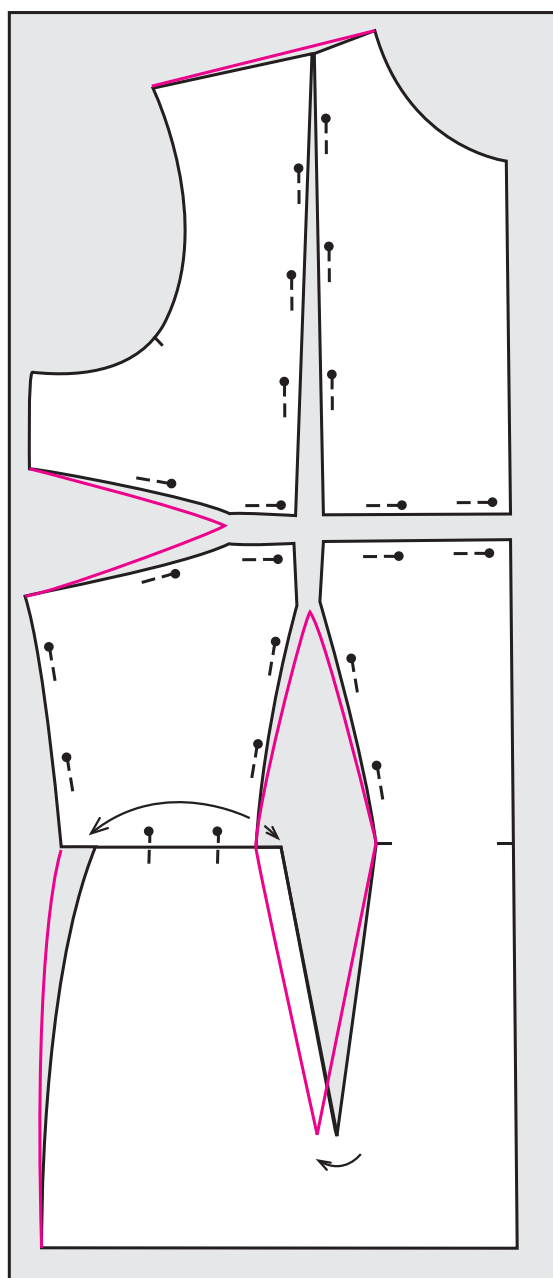

شکل ۲۴

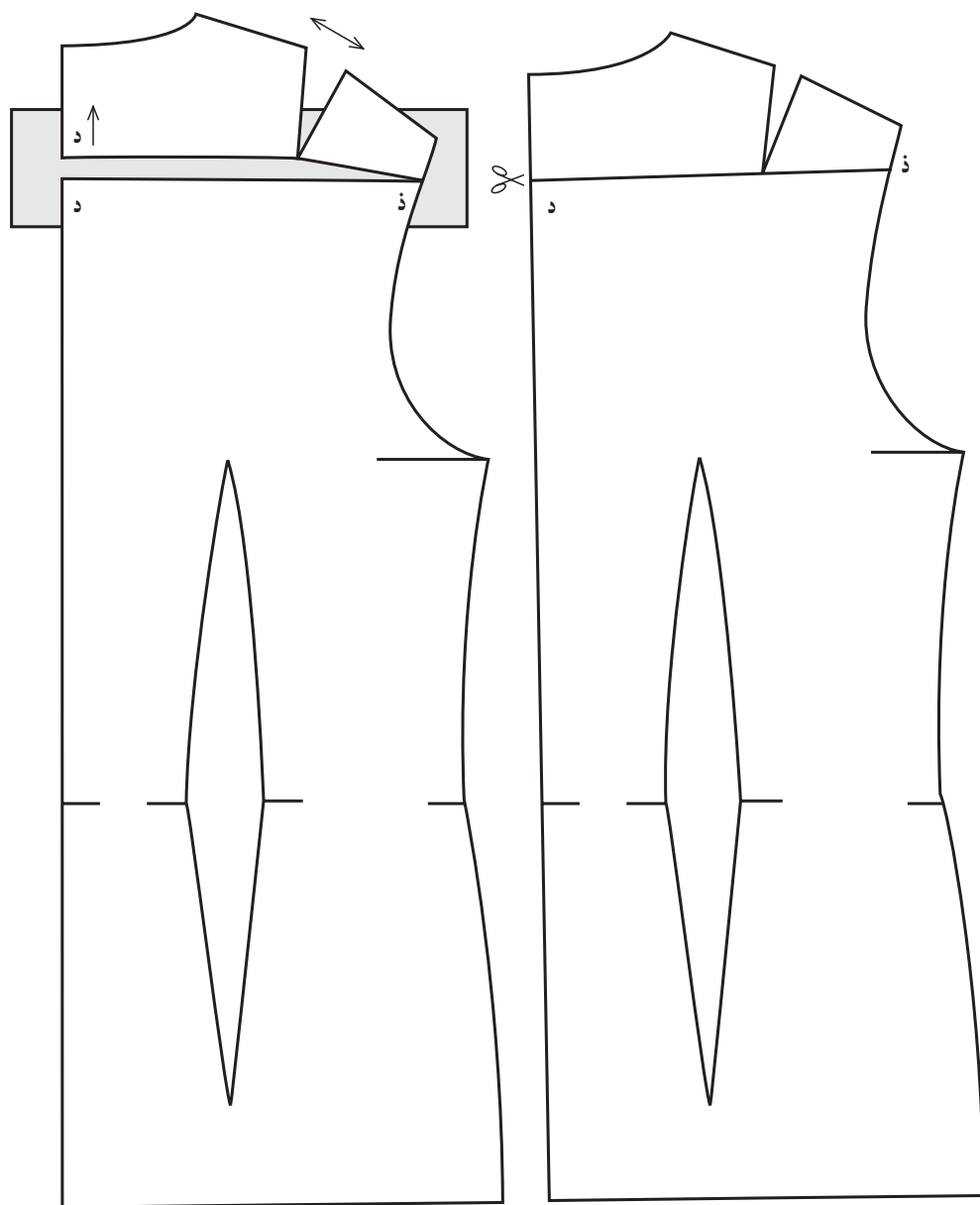

شکل ۲۶

گشاد باشد. در این صورت، در پشت و جلوی الگو به اندازه لازم به خط سرشانه از ناحیه گردن، اضافه نموده، حلقه را تنگتر می‌کنیم. این میزان را از خطوط مرکزی نیز بالا بروید (شکل ۲۷).
ب - تنگی حلقه گردن لباس: ممکن است حلقه گردن لباس به دور گردن بچسبد و چروک بردارد. در این حالت از قسمت سرشانه‌ها در ناحیه گردن و همچنین از خطوط مرکزی جلو و پشت مقدار لازم را کاسته، مجدداً با رسم هلال حلقه گردن به محیط آن می‌افزاییم (شکل ۲۸).

* **قطعه بالای الگو را به اندازه لازم حرکت داده، بین خط قیچی خورده، گشادی ایجاد می‌کنیم به طوری که نقطه (ذ) در دو قطعه الگو، مشترک بماند اما دو نقطه جدا شده (د) پس از این حرکت، در امتداد خط مرکزی پشت بالاتنه قرار می‌گیرد، در نتیجه، عرض پنس سرشانه بیشتر می‌شود.**

۶- ایرادهای اندامی حلقه گردن

الف - گشادی حلقه گردن لباس: گاهی حلقه گردن لباس ممکن است کمی دورتر از خط طبیعی دور گردن قرار بگیرد و

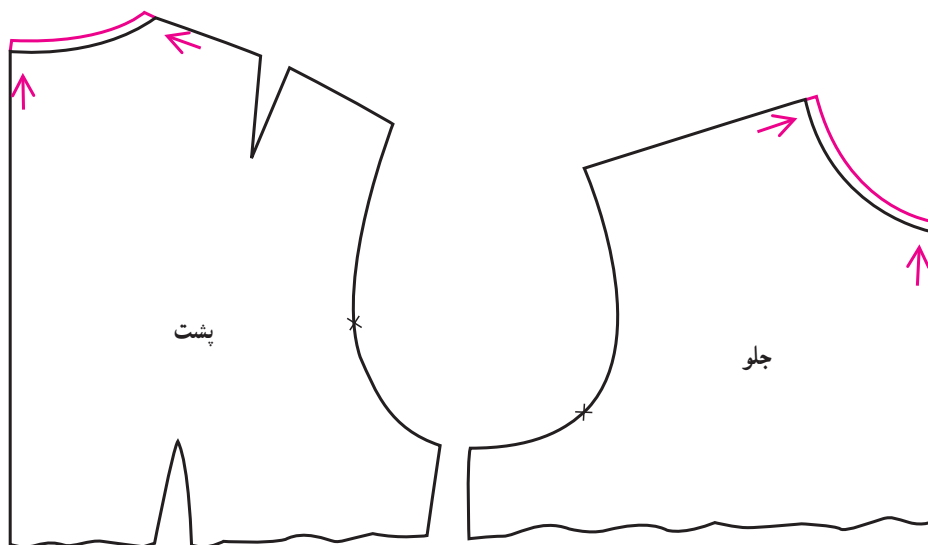

شکل ۲۷- طریقه تنگ کردن حلقه گردن

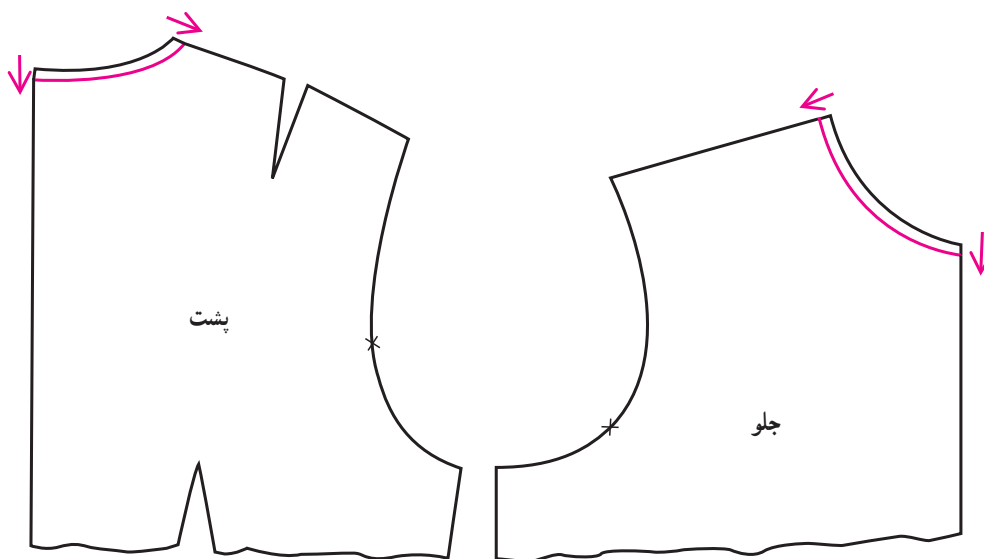

شکل ۲۸- طریقه گشاد کردن حلقه گردن

حلقه جلوی گردن لباس حالت شُل و افتاده داشته باشد، خطّ شانۀ الگو را در ناحیۀ گردن کمی پایین و جلو آورده، مقدار اضافه شده در خط سرشانه را از ناحیۀ حلقه آستین و روی شانۀ کاهش می‌دهیم (شکل ۳۰).

ج- تنگی پشت گردن لباس: گاهی حلقه گردن در پشت لباس ممکن است به گردن بچسبد و به عبارت ساده، تنگ باشد. در این صورت، حلقه پشت گردن الگو را کمی گشاد کرده، به همان مقدار به سرشانه اضافه می‌کنیم تا جبران شود (شکل ۲۹).
د- گشادی و افتادگی جلوی حلقه گردن لباس: در صورتی که

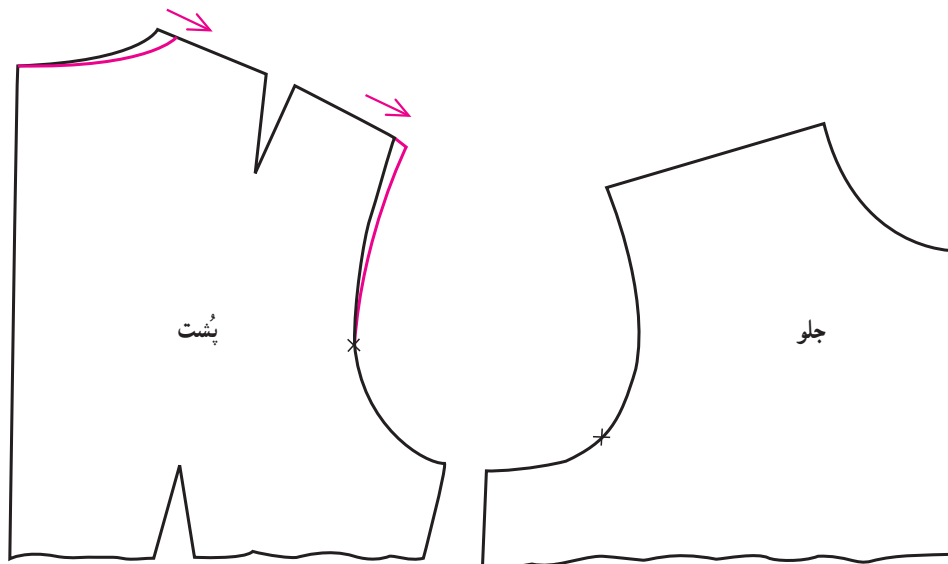

شکل ۲۹

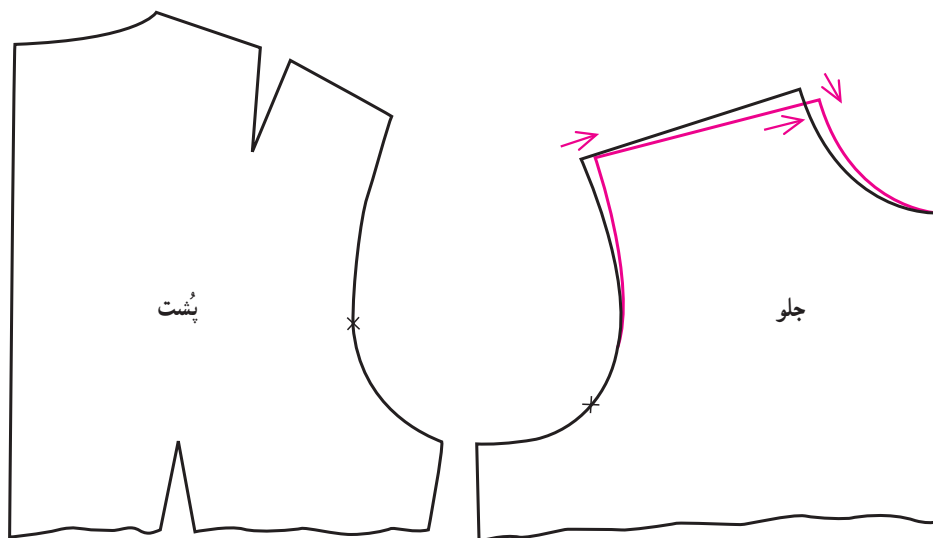

شکل ۳۰

می‌کنیم.

ب- شانه‌های افتاده: در این حالت، در کناره حلقه آستین، چین خوردگی ملاحظه می‌شود که برای تصحیح آن، حلقه آستین را در محل نزدیک خط شانه، برش می‌دهیم به طوری که قطعات الگو از هم جدا نشود. سپس آنها را به اندازه لازم روی هم قرار می‌دهیم. چون حلقه آستین کمی تنگ می‌شود، به همان نسبت از خط پهلو در ناحیه زیر بغل الگو، کم کرده، حلقه آستین را گشاد و نقاط موازنه را بار دیگر تنظیم می‌کنیم (شکل ۳۲).

۸- بازوی چاق و بزرگ: در این حالت، آستین در ناحیه بازو، تنگ است و کشیدگی دارد.

۷- ایرادهای اندامی شانه‌ها

الف- شانه‌های مربع: در این حالت، بالاتنه در خط شانه، کش آمده، در انتهای شانه تنگی دارد و در نزدیک گردن، چین می‌خورد. برای رفع آن:

- حلقه آستین جلو و پشت الگو را در نزدیکی شانه تا حلقه گردن برش داده (به طوری که قطعات الگو از هم جدا نشود)، به اندازه لازم آن را از طرف حلقه آستین، باز می‌کنیم (شکل ۳۱). چون حلقه آستین بالاتنه، گشادتر می‌شود به همین نسبت به خط پهلو از ناحیه زیر بغل الگو، اضافه کرده، از گشادی ایجاد شده در حلقه، کم می‌کنیم. نقاط موازنه را بار دیگر در بالاتنه تنظیم

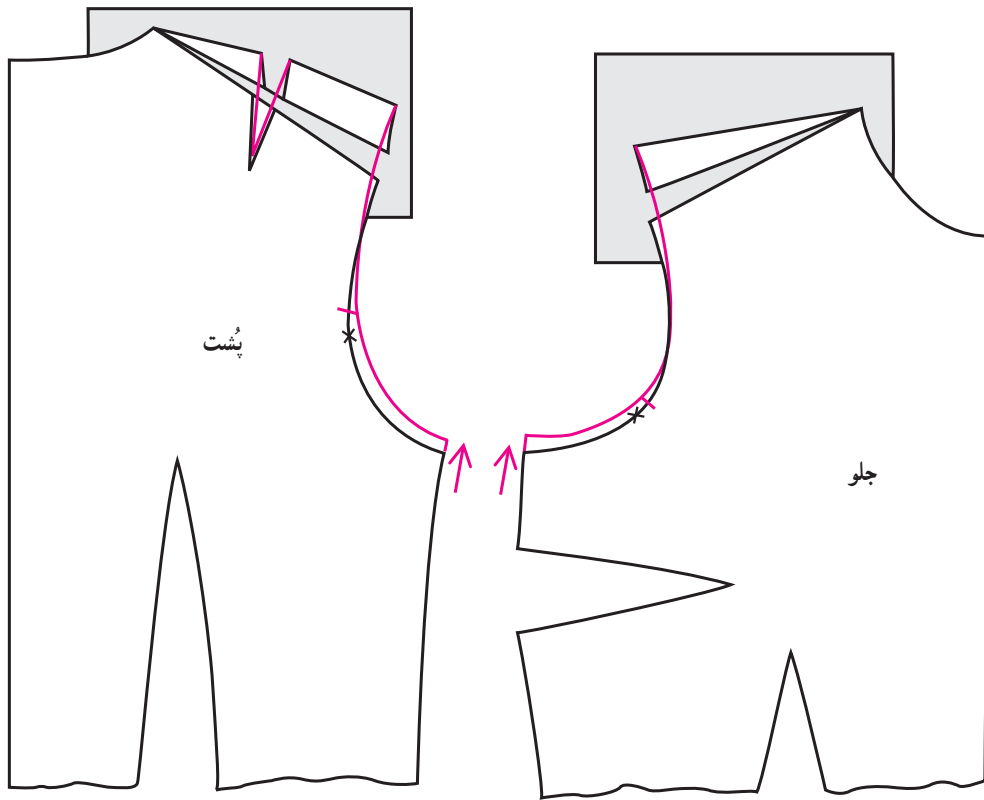

شکل ۳۱

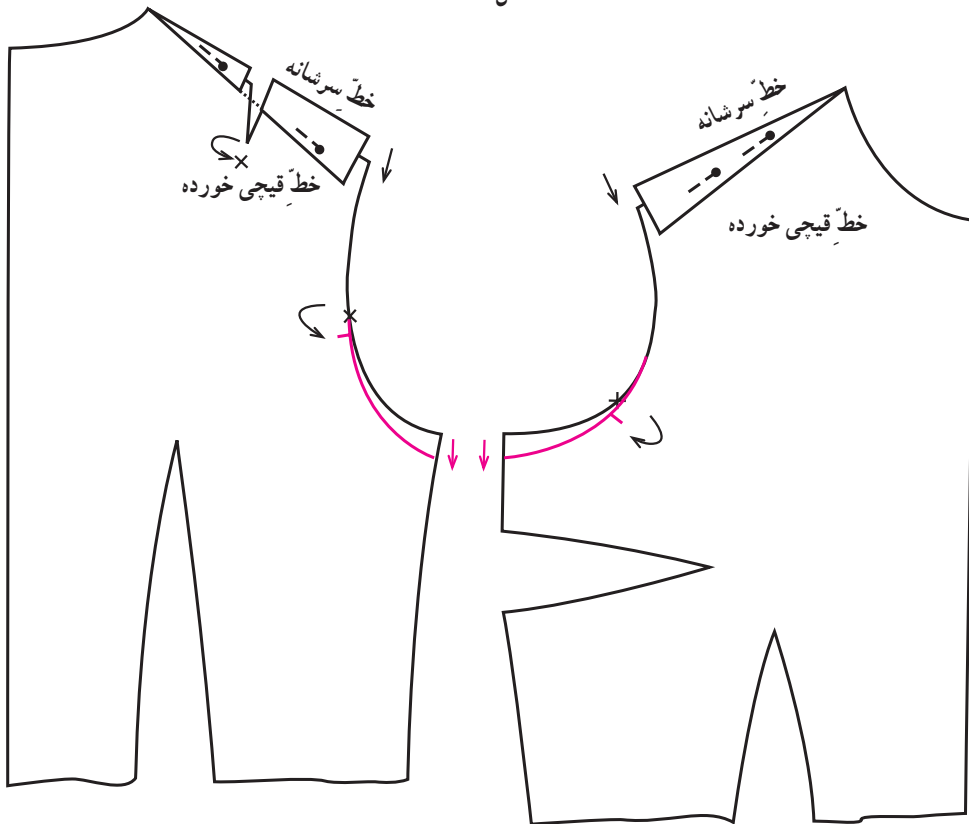

شکل ۳۲

(ج) قطع کند.

* خط مرکزی آستین را از طرف میج به سمت بالا قیچی می‌زنیم به طوری که قطعات الگو در نقطه مرکزی (م) از هم جدا

* مطابق شکل ۳۳، از نقطه (ح) موازنه پشت الگوی

آستین، خطی عمود بر خط مرکزی آستین در نقطه (م) رسم کرده، آن را امتداد می‌دهیم تا هلال کاپ جلوی آستین را در نقطه

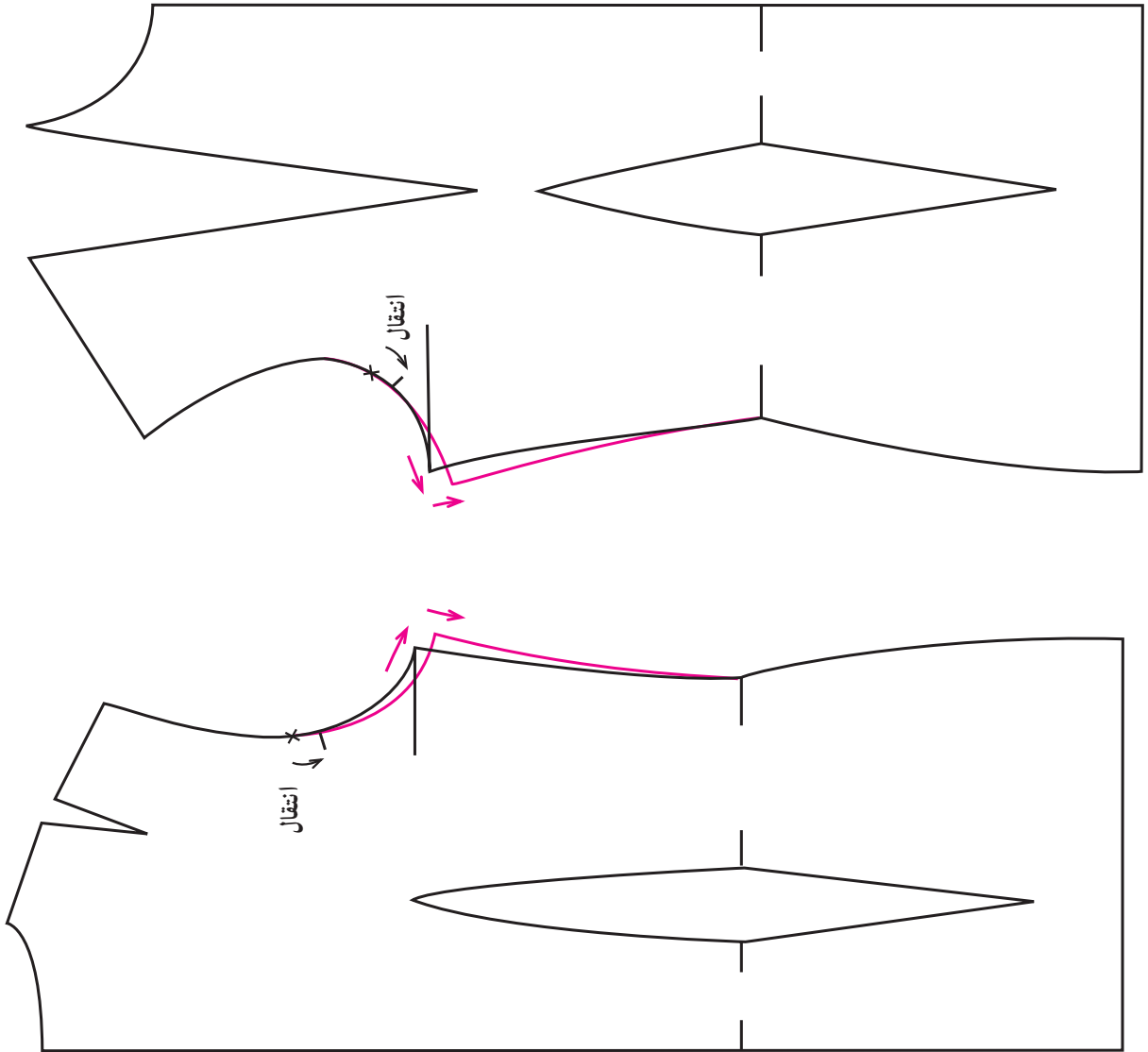
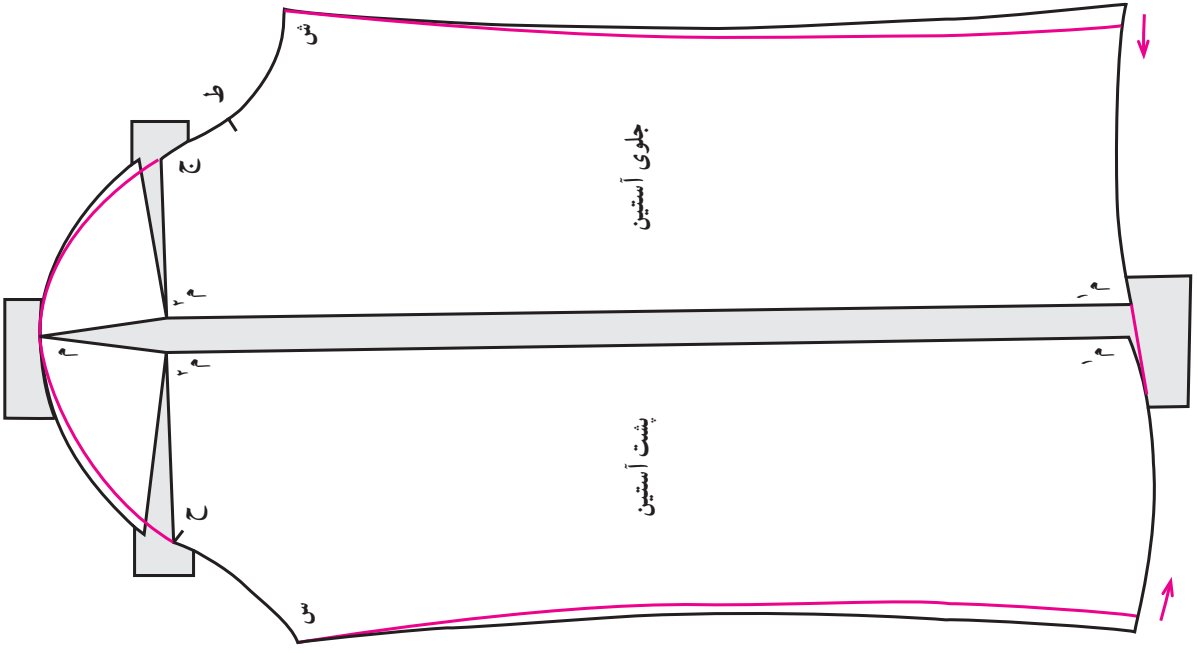

شکل ۳۳

نشود.

* چون به محیط کاپ آستین اضافه شده است، حلقه

آستین جلو و پشت در بالاتنه را یک سانتیمتر پایین و یک سانتیمتر خارج شده به نقطه کمر وصل می‌کنیم. بر اثر این حرکت، نقاط موازنه آستین در الگوی بالاتنه را برای تنظیم مجدد، به اندازه یک سانتیمتر پایین‌تر، انتقال داده، علامت می‌گذاریم تا با مقدار قبلی مطابقت داشته باشد.

۹- بازوی لاغر: در این وضعیت، بالای آستین، پف

کرده، نازیباً می‌ماند. خط مرکزی آستین را قیچی زده، آن را به اندازه لازم روی هم می‌آوریم: سپس هلال بالای آستین را رسم و ترمیم می‌کنیم. در نتیجه این حرکت، از محیط کاپ آستین کاسته می‌شود (شکل ۳۴).

* حلقه آستین در بالاتنه را در قسمت زیر بغل، یک

سانتیمتر تنگ می‌کنیم (حلقه را از ناحیه پهلو بالا بیاورید)، نقاط موازنه را در الگوی بالاتنه، بار دیگر تنظیم می‌نماییم.

* خط (ج، م) را قیچی می‌زنیم به طوری که قطعات

جلوی الگو در نقطه (م) از هم جدا نشود.

* خط (ح، م) را قیچی می‌زنیم به طوری که قطعات

پشت الگو در نقطه (م) از هم جدا نشود.

* قطعات جلو و پشت الگوی آستین را به همراه قطعات

بالای کاپ مربوط به خود، از یکدیگر به اندازه لازم دور کرده، «اوزمان» می‌دهیم به طوری که قطعات بالای الگو در نقاط (م) و (م) از هم جدا نشود.

* هلال بالای کاپ در قسمت جلو و پشت آستین را پس

از گشادی به دست آمده، بار دیگر رسم و ترمیم می‌کنیم.

* خط مج را ترمیم می‌کنیم.

* نقاط موازنه جلو و پشت کاپ در الگوی آستین، ثابت

می‌ماند.

خودآزمایی

- ۱- عیوب مربوط به سینه‌ها را در الگو و پاترن و چگونگی رفع آنها را توضیح دهید.
- ۲- پشت برآمده از چه نوع عیوبی به حساب می‌آید و برای برطرف کردن آن، چه تغییراتی در الگو باید ایجاد نمود؟
- ۳- ایرادهای اندامی مربوط به حلقه گردن و چگونگی رفع آنها را توضیح دهید.
- ۴- ایرادهای اندامی مربوط به شانه‌ها و چگونگی رفع آنها را توضیح دهید.
- ۵- تنگی و گشادی در ناحیه دور بازو چگونه برطرف می‌شود؟

تمرین عملی

– نمونه پاترن مربوط به بالاتنه سایز مورد نظر خود را تا مرحله پرو، کامل کنید.

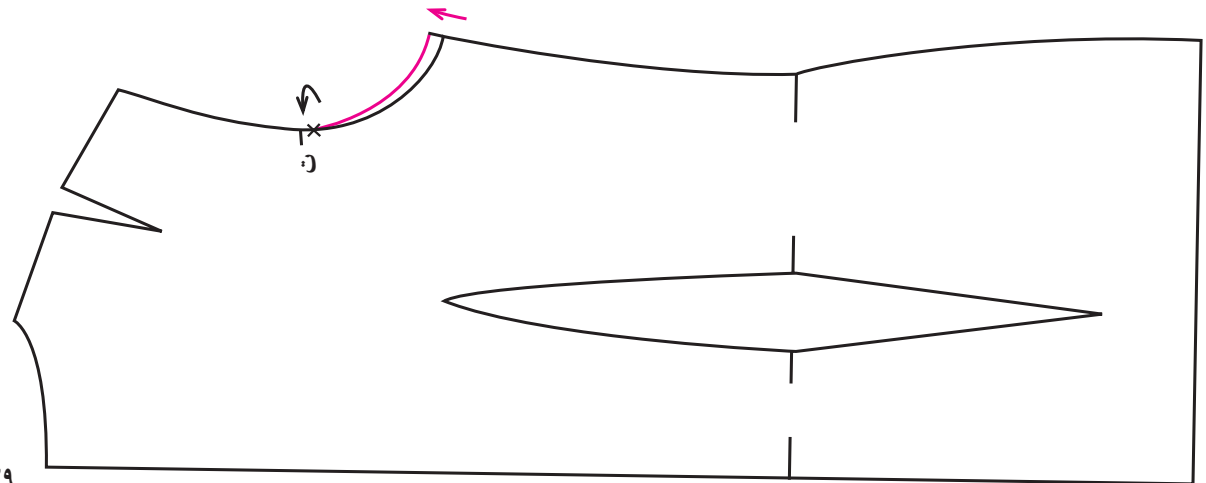
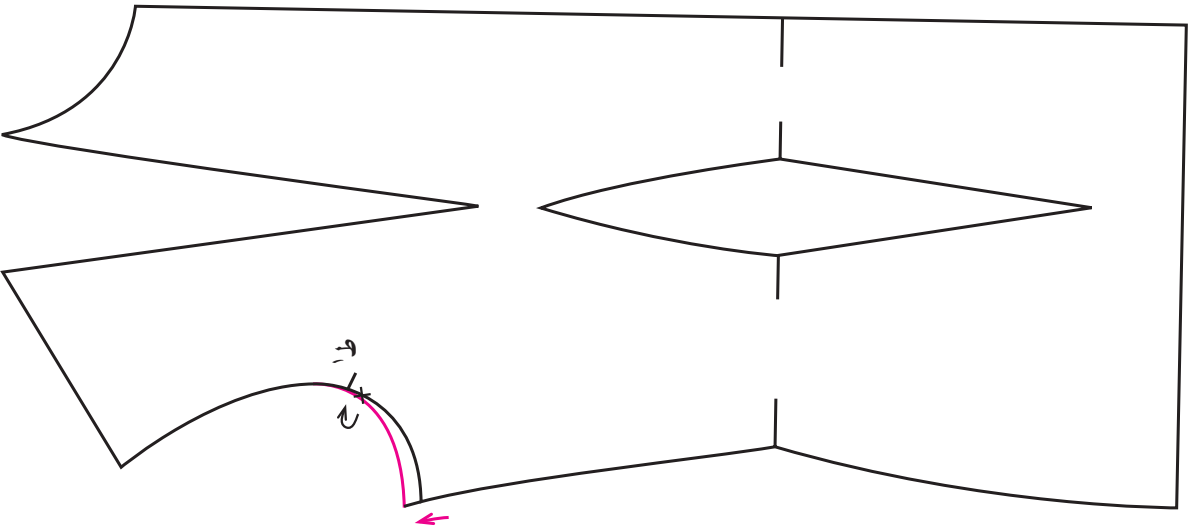
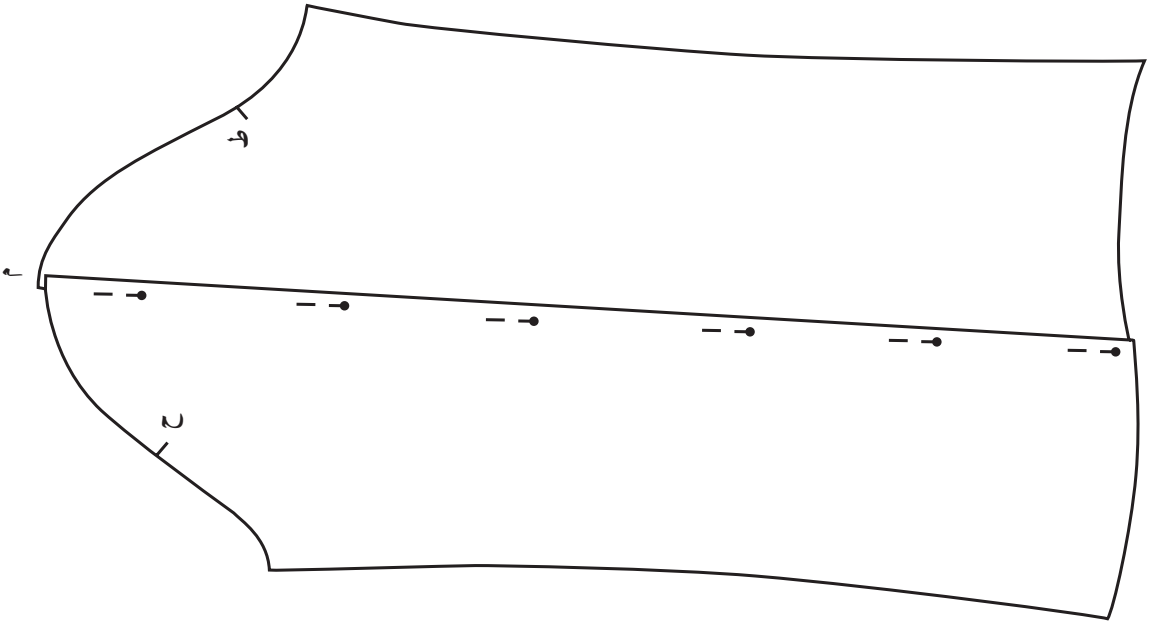

شکل ۳۴

* الگوی بالاتنه تا خط باسن را آماده کنید؛ (شکل ۳۵)،
 به طوری که پنسهای پهلو، فقط تا نقاط (ز^۱) و (ز^۲) روی خط
 کمر رولت شود.

الگوی اساس پیراهن یکسره «بدون خط درز کمر»
 پس از کسب اطمینان از صحت نهایی الگوی بالاتنه،
 می‌توان آن را به الگوی اساس پیراهن تبدیل نمود. برای این کار
 ابتدا:

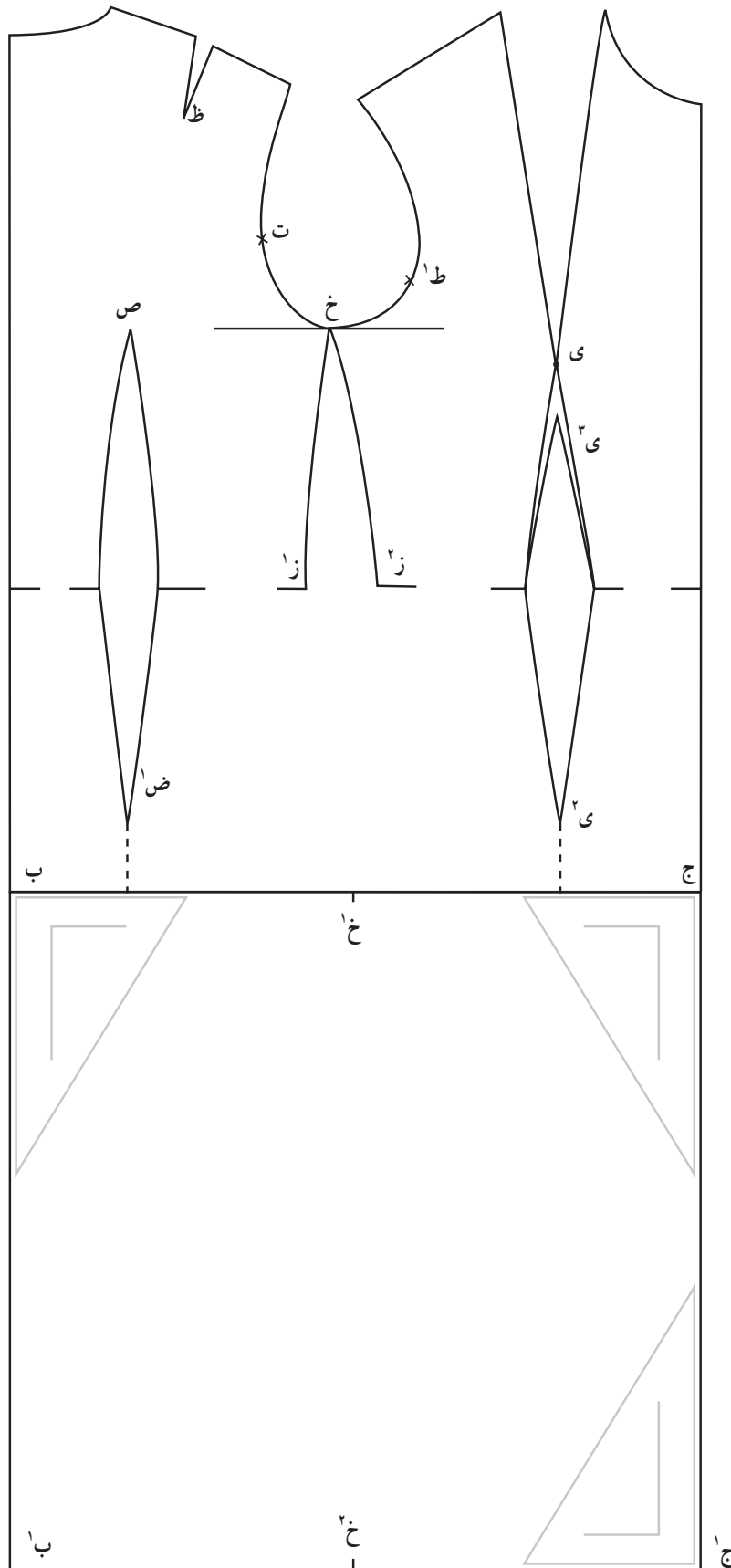

شکل ۳۵

* نقطه (خ^۲) را در وسط فاصله (ج^۱، ب^۱) روی خط لبه پایین دامن مشخص کنید.
 * به طور مستقیم از (خ^۱) به (خ^۲) وصل کنید تا خط پهلوهای پایین پیراهن مشخص شود (شکل ۳۶).

* قد لازم را از خط باسن و به کمک زوایای قائم خط کش گونیا در امتداد خطوط مرکزی جلو و پشت الگو، اضافه نمایید تا خط لبه پایین دامن، کامل و مشخص شود.
 * نقطه (خ^۱) را در وسط فاصله (ج، ب)، روی خط باسن مشخص کنید.

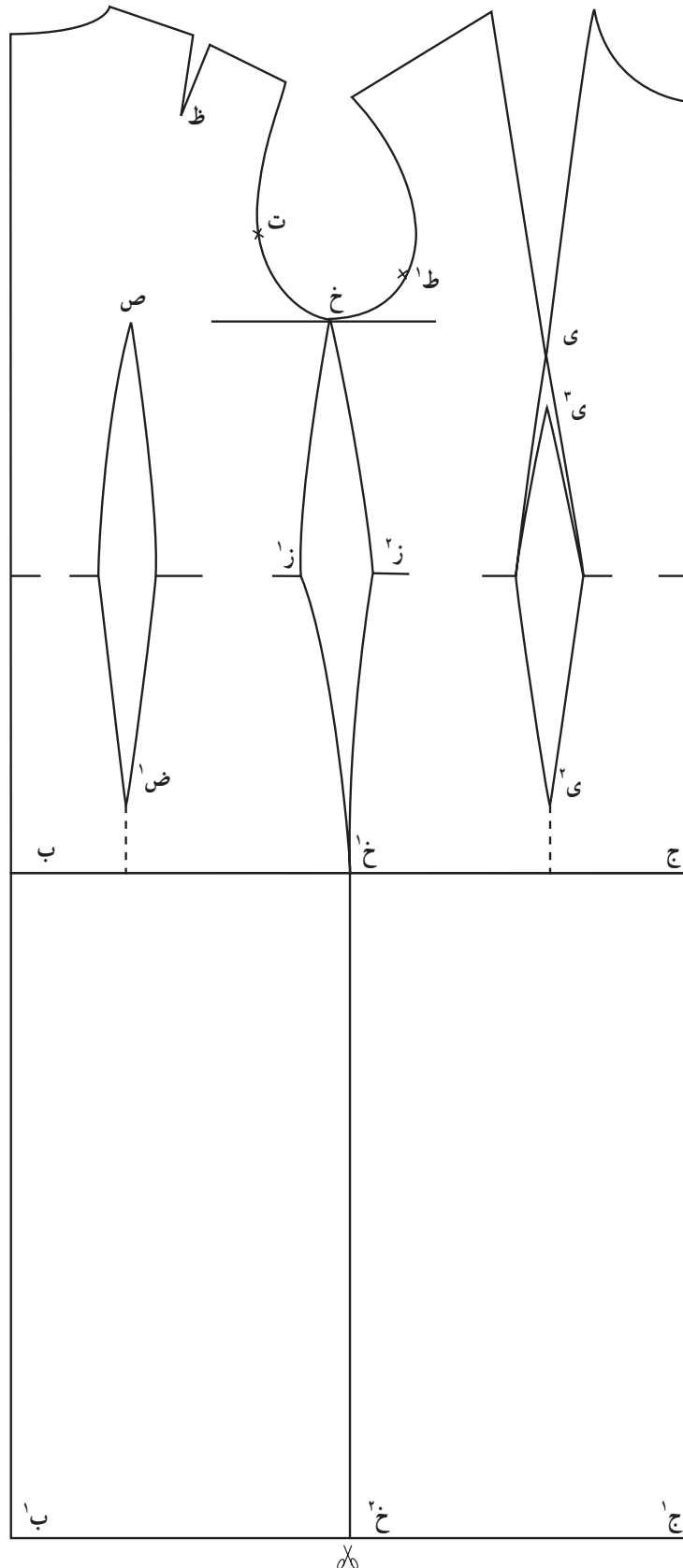

شکل ۳۶

– پس از آماده شدن الگو، آن را از خط پهلو قیچی زده،
 قسمت پشت و جلو را از یکدیگر مجزاً کنید (شکل ۳۷).

* از نقاط (ز^۱) و (ز^۲) انحنای پهلو را باسن الگو را به نقطه
 (خ^۱) رسم کنید تا الگو کامل شود.

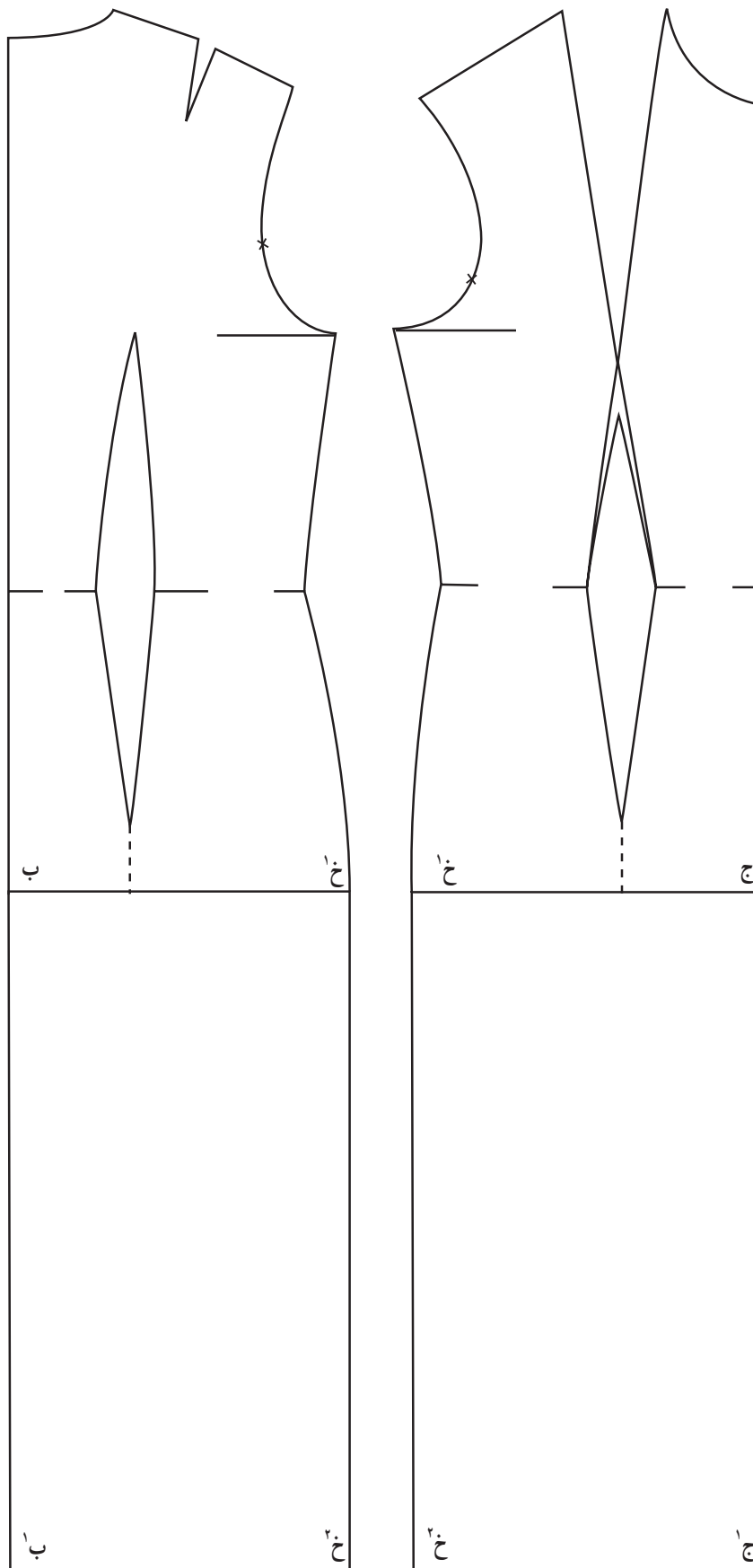

شکل ۳۷

پنس سر شانه جلو می توان مطابق توضیحات مربوط به «پاترن» بالاتنه از پنس سینه استفاده نمود (شکل ۳۸).

از الگوی پیراهن که بدین ترتیب آماده شده است می توان نمونه «پاترن» را از پارچه متقال آماده نمود تا حالت و چگونگی پیراهن در قسمت دامن مورد بررسی و امتحان قرار گیرد. (به جای

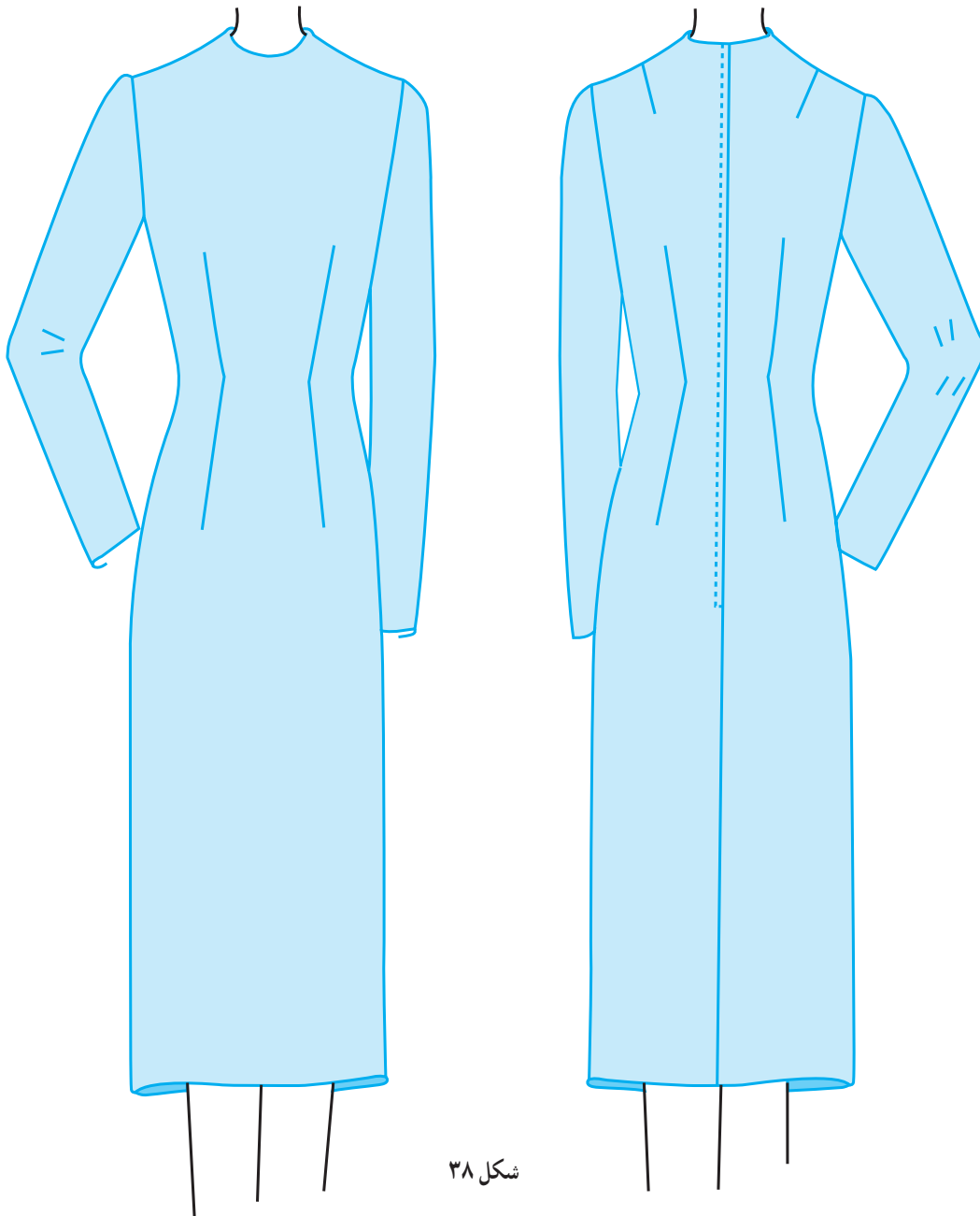

شکل ۳۸

دور باسن سایز مورد نظر جدول) را به دست آورده، سپس مقدار حاصل را از خط باسن الگو در جلو و همین مقدار را از خط باسن الگو در پشت، کم می کنیم (شکل ۳۹)، و برعکس، اگر دور باسن شخص از دور باسن سایز مورد نظر بیشتر باشد - تفاوت را به خط باسن الگو در جلو و همین مقدار را به خط باسن الگو در پشت، اضافه می کنیم. بدین ترتیب گشادی یا تنگی پیراهن در ناحیه باسن و ران، برطرف می شود.

توجه:

* مجموع فواصل (ج، خ) و (خ، ب) که مربوط به عرض

باسن الگو می باشد باید از - دور باسن سایز مورد نظر ۲/۵

سانتیمتر بیشتر باشد. بنابراین در صورتی که دور باسن اصلی

شخص از دور باسن سایز مورد نظر (سایزی که الگو با مقادیر آن

سایز رسم شده) کمتر باشد - تفاوت (تفاوت دور باسن شخص با

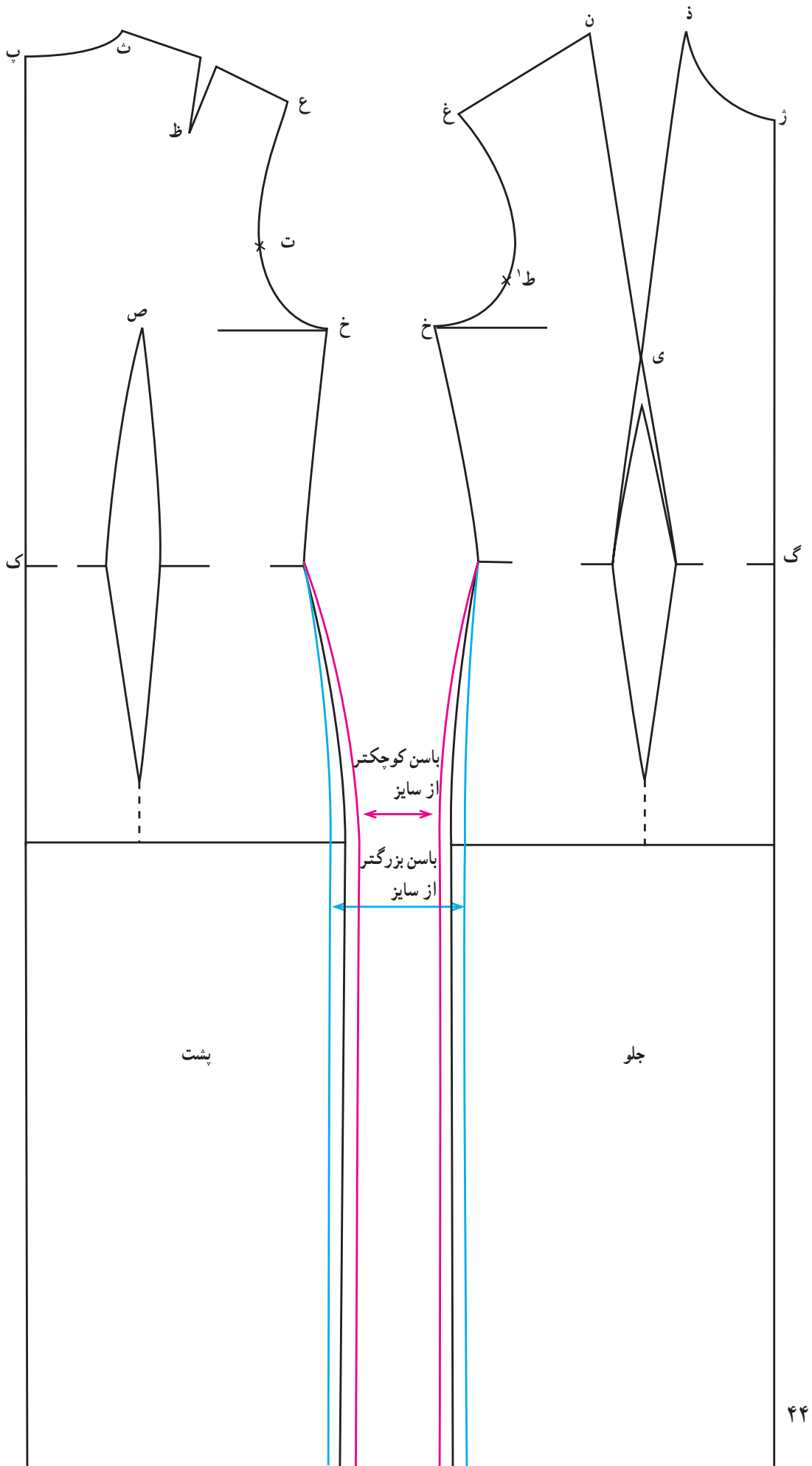

خودآزمایی

– عیوب تنگی و گشادی پیراهن در ناحیهٔ باسن و ران، چگونه در روی الگوی اساس پیراهن برطرف می‌شود؟

تمرین عملی

- ۱– الگوی پیراهن مربوط به سایز مورد نظر خود را آماده کنید.
- ۲– «پاترن» مربوط به الگوی اساس پیراهن را در سایز مورد نظر خود تا مرحلهٔ پرو آماده کنید.

در ناحیه کمر یک سانتیمتر اضافه کنید و از نقطه (گ) تا (ق) علامت بگذارید. سپس از این نقطه به خط مرکزی کمر پشت در نقطه (ک) وصل کنید (شکل ۴۰). بر اثر این حرکت، ارتفاع ساسونهای کمر تا طرف خط کمر جدید بیشتر می‌شود. در الگوی مذکور تمام ساسونهای بالاتنه مشخص شده است.

الف * الگوی اساس بالاتنه تا خط کمر
 ب * الگوی اساس پیراهن با خط درز کمر
 ج * چگونگی انتقال ساسون سینه و سرشانه به خطوط «هم‌رأس» با آن در بالاتنه

الف — فرم الگوی بالاتنه تا خط کمر را از الگوی اساس پیراهن، رولت یا کپی نموده، به بلندی بالاتنه جلو در خط مرکزی

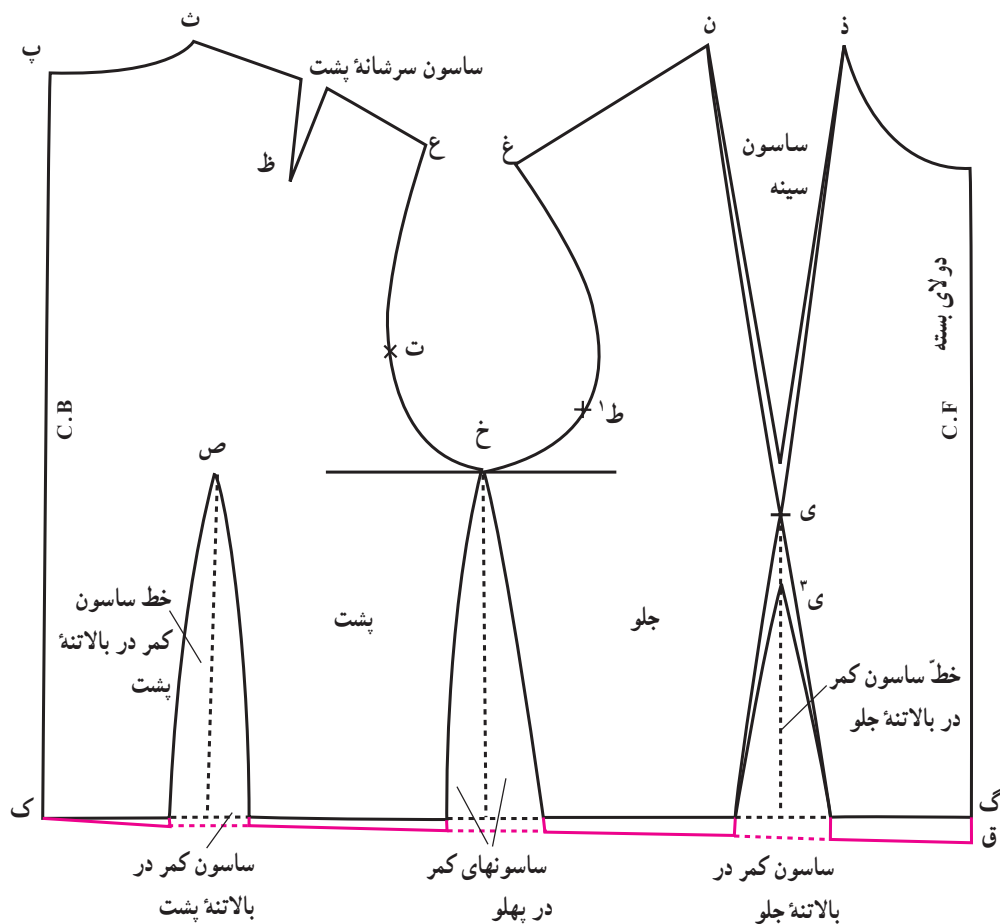

شکل ۴۰

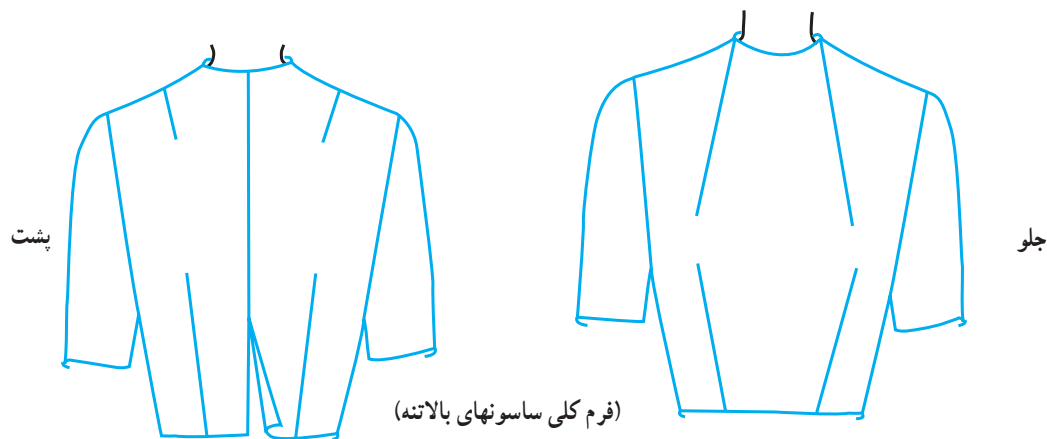

شکل ۴۱

۱- شکل هر ساسون یا پنس مانند یک زاویه است بنابراین مانند زاویه عمل می‌کند و دارای نقطه‌ای به نام «رأس» یا «نقطه شروع» است. گاهی رأس چند ساسون، مشترک می‌شود. ساسونهایی که دارای یک رأس مشترک هستند قابل انتقال به یکدیگرند، این ساسونها را «ساسونهای هم‌رأس» می‌گوییم.

* ساسون سینه در بالاتنه جلو به سینه، و ساسون سرشانه در پشت به استخوان سرشانه، شکل می‌دهد. ساسونهای کمر فقط برای شکل دادن به کمر و تعیین فرورفتگی آن است (شکل ۴۱).

* ساسون سینه و ساسون کمر، قبل از کوتاه نمودن، در بالاتنه جلو، هم رأس اند بنابراین می‌توانند به یکدیگر منتقل شوند. برای نمونه، برای انتقال ساسون سینه به ساسون کمر هم‌رأس با آن، هر دو ساسون را خالی کنید به طوری که الگو در نقطه هم‌رأس (ی) از هم جدا نشود؛ سپس ساسون سینه را با چسب ببندید تا ساسون کمر بر اثر این حرکت، به اندازه لازم الگو، گشاد شود. ساسون گشاد شده کمر را از نقطه (ی) در حدود $2/5$ سانتیمتر به نقطه (ل) انتقال داده، طول ساسون را کوتاه کنید (شکل ۴۲).

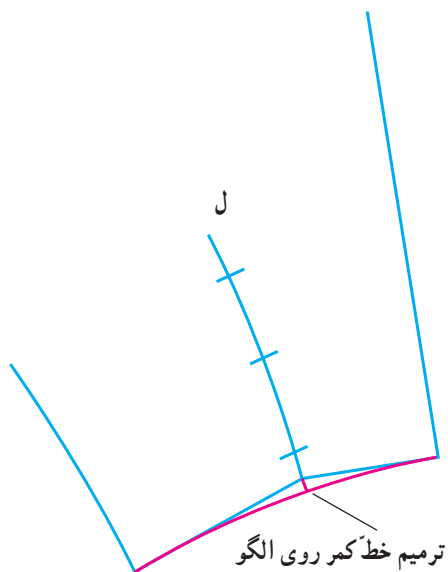

شکل ۴۳

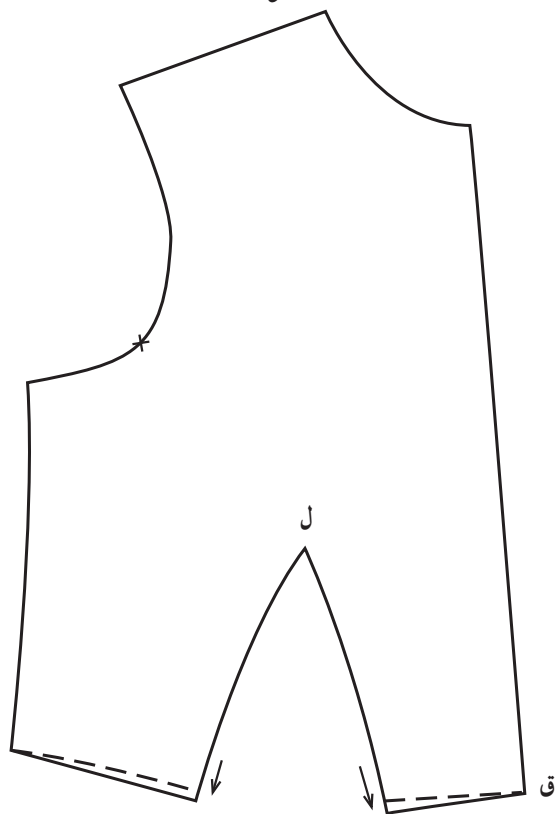

شکل ۴۴

دارند مقداری از اضافه درز عرض ساسون را تا ۳ سانتیمتری نزدیک رأس آن، قیچی زده، کم کنید؛ زیرا در لباس دوخته شده نیازی به اضافه درز زیاد در داخل ساسونهای عریض نیست (شکل ۴۵).

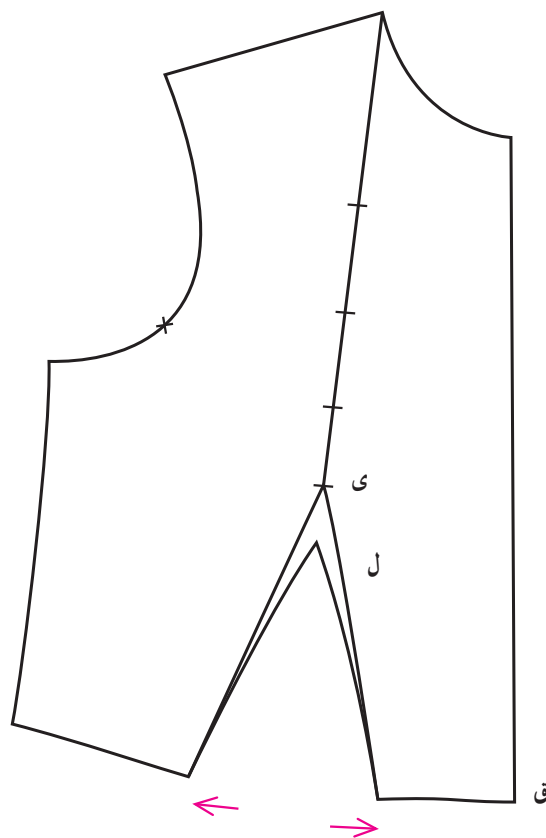

شکل ۴۲

* در هنگام بستن ساسون کمر به دلیل دوختن آن، خط کمر را در ناحیه ساسون بسته شده ترمیم کنید (شکل ۴۳ و شکل ۴۴). این ترمیم را برای ساسون کمر بالاتنه پشت نیز در نظر بگیرید. توجه: برای دوخت ساسونهایی که گشادی و عرض زیاد

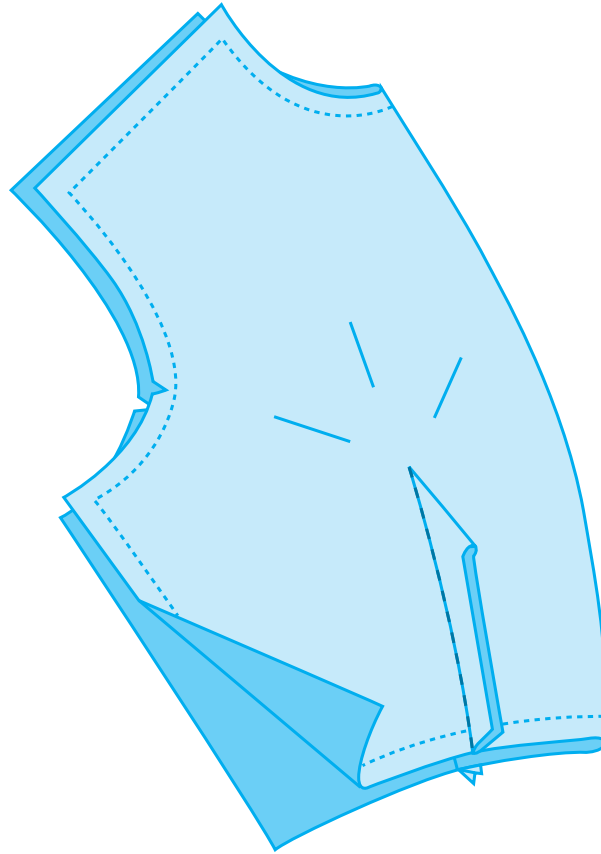

شکل ۴۵

* بالاتنه مذکور پس از انتقال ساسون سینه به ساسون کمر می‌باشد (شکل ۴۶).
و پس از اتمام دوخت در قسمت جلو، فقط شامل دو پنس کمر

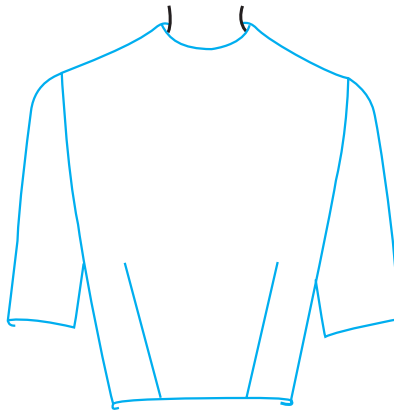

شکل ۴۶

خطوط مرکزی جلو و پشت، با هلال بسیار کمی (خمیدگی هلال به طرف پایین) رسم کنید تا خط کمر دامن، گودی و شکل بگیرد. این حرکت را از روی پنسهای بسته کمر انجام دهید تا زوایای پنسها ترمیم شود. الگوی مذکور به عنوان اساس پیراهن با خط درز کمر مورد استفاده قرار می‌گیرد (شکل ۴۷).

ب - برای تعیین الگوی اساس پیراهن با خط درز کمر کافی است پس از آماده شدن بالاتنه تا خط کمر، بر طبق توضیحات بالا، قسمت دامن را از الگوی اساس پیراهن یکسره رولت یا کپی کنید؛ سپس از هر نقطه پهلوئی کمر دامن مانند (نقاط 'ز' و 'ز') ۱/۲۵ سانتیمتر بالا رفته به ترتیب به نقاط (گ) و (ک) واقع در

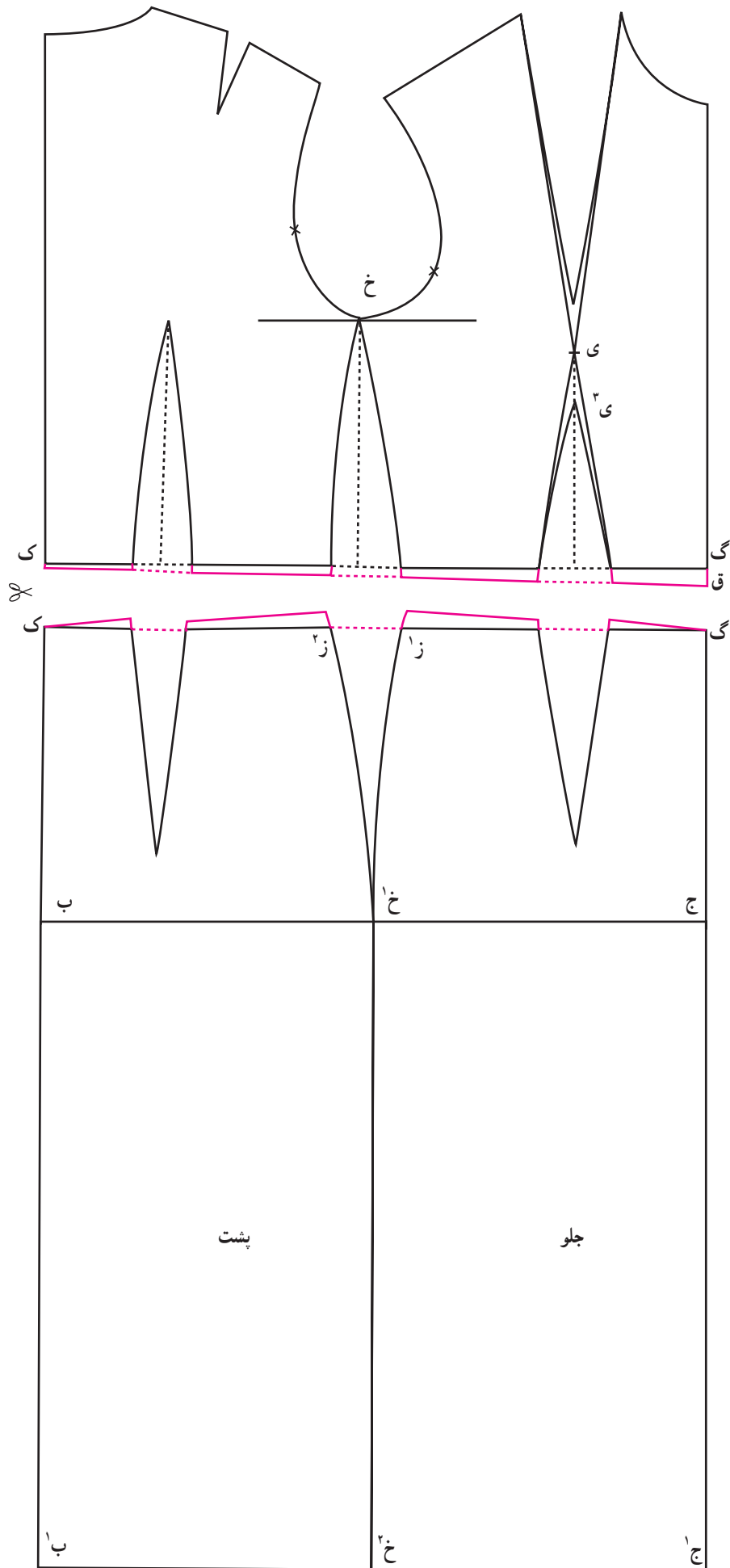

شکل ۴۷

باز شدن آنها در الگوی بالاتنه جلو و پشت، هر بار، صورت می‌گیرد.
 شکل ۴۸ چگونگی رسم خطوط را در بالاتنه جلو و پشت نشان می‌دهد که به شرح هر یک می‌پردازیم.

ج - مطابق توضیحات گفته شده، ساسونهای سینه و سرشانه را می‌توان به خطوطی که از رأس (نوک) این ساسونها شروع و در بالاتنه در مکانهای معینی رسم شده‌اند انتقال داد. این حرکت با خالی کردن و بستن ساسونها و قیچی زدن خطوط مورد نظر و

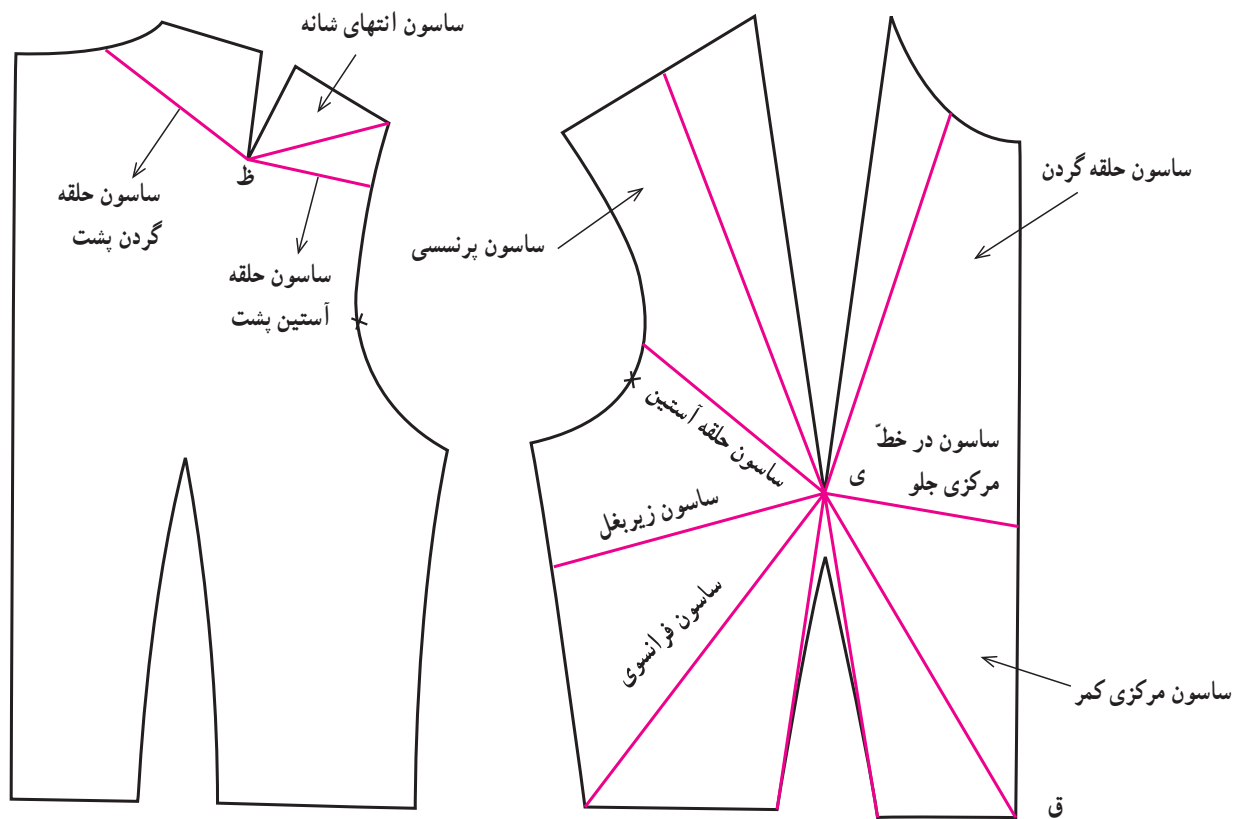

شکل ۴۸

تکه کاغذ الگویی زیر ساسون زیر بغل گذاشته، رأس ساسون را ۲/۵ سانتیمتر کوتاه کنید.
 * الگوی بالاتنه آماده شده را به همراه الگوی اساس بالاتنه پشت تا کمر، از پارچه متقال به صورت «پاترن» دوخته و پرو کنید (شکل ۳-۴۹).
 - اضافه درز عرض پنس را مطابق توضیحات قبل و تا حد لازم قیچی کنید.

تبدیل ساسون سینه و سرشانه به ساسون زیر بغل «در بالاتنه جلو»
 * خط ساسون زیر بغل را رسم کنید (شکل ۱-۴۹).
 * ساسون سینه و کمر را خالی کنید.
 * خط ساسون زیر بغل را قیچی کنید.
 * ساسون سینه و کمر را یکی پس از دیگری با چسب ببندید. (بر اثر این دو حرکت، خط قیچی خورده مربوط به ساسون زیر بغل باز می‌شود) (شکل ۲-۴۹).

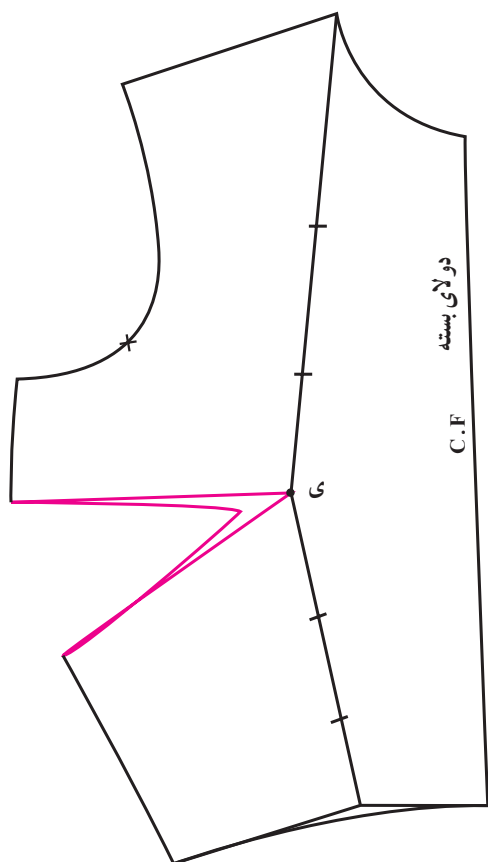

شکل ۲-۴۹

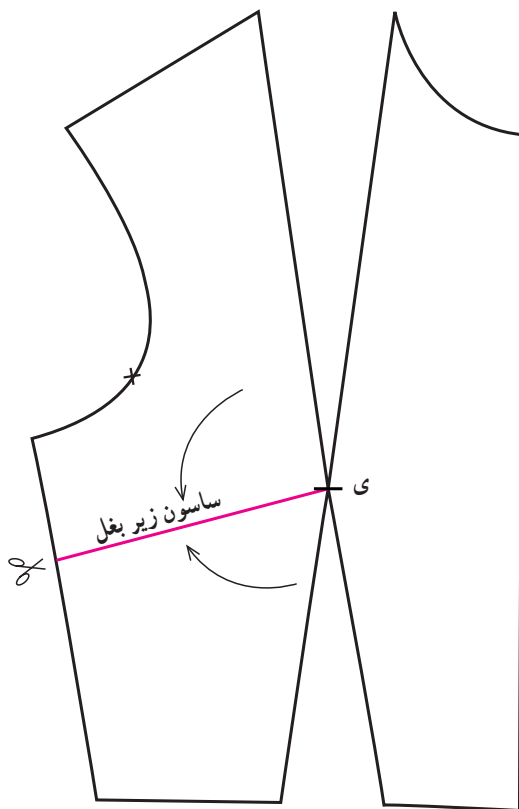

شکل ۱-۴۹

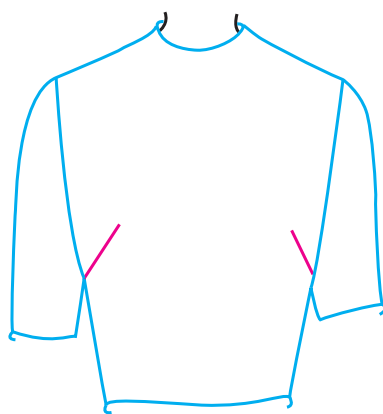

شکل ۳-۴۹

خط قیچی خورده مربوط به سازون پرنسیسی، باز شود.
 * تکه‌ای از کاغذ الگو را زیر سازون باز شده مذکور قرار داده، رأس آن را $2/5$ سانتیمتر کوتاه کنید (شکل ۲-۵۰).
 * بالاتنه آماده شده را با پنس کمر که انتقال داده نشده است، به همراه بالاتنه پشت تا خط کمر، از پارچه متقال به صورت «پاترن» دوخته و پرو کنید (شکل ۳-۵۰).

تبدیل سازون سینه به سازون پرنسیسی «در بالاتنه جلو»
 * خط مربوط به سازون پرنسیسی را از وسط خط سرشانه تا رأس سازون سینه، نقطه (ی)، رسم کنید (شکل ۱-۵۰).
 * سازون سینه را خالی کنید.
 * خط مربوط به سازون پرنسیسی را قیچی کنید.
 * سازون سینه را با چسب ببندید تا بر اثر این حرکت،

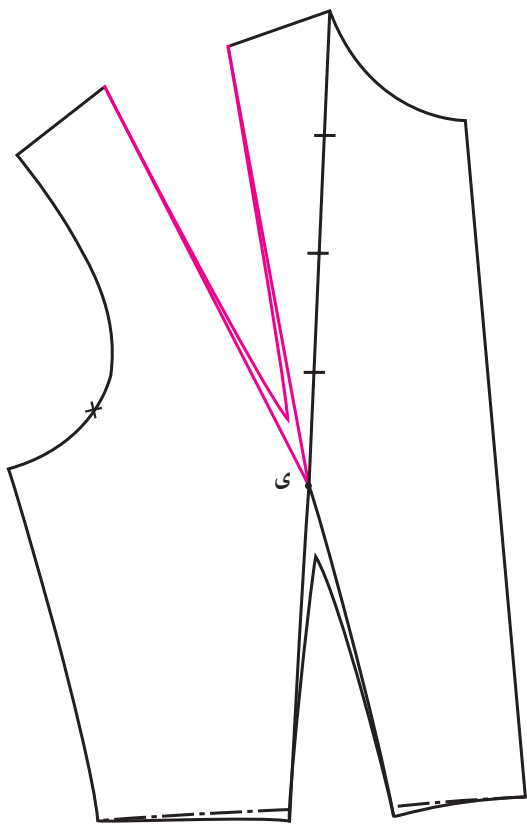

شکل ۲-۵۰

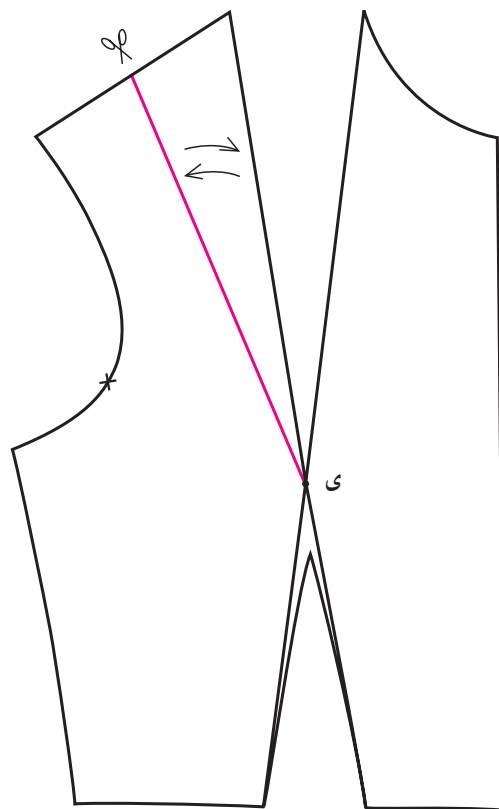

شکل ۱-۵۰

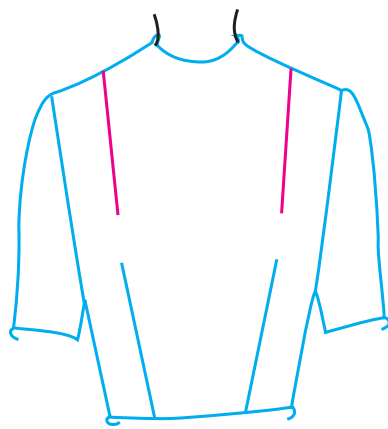

شکل ۳-۵۰

بیندید. بر اثر این حرکت، خط قیچی خورده ساسون فرانسوی در اندازه لازم الگو، باز می شود. تکه کاغذ الگو را زیر ساسون باز شده قرار داده، رأس پنس را $2/5$ سانتیمتر کوتاه کنید (شکل ۲-۵۱).

* الگوی بالاتنه مذکور را به همراه الگوی اساس بالاتنه پشت تا کمر به صورت «پاترن» از پارچه متقال برش داده، برای پرو آماده کنید (شکل ۳-۵۱). اضافه عرض پنس را به اندازه لازم قیچی کنید.

تبدیل ساسون سینه و کمر به ساسون فرانسوی
«در بالاتنه جلو»

* خط مربوط به ساسون فرانسوی را از محل تقاطع خط کمر با خط پهلو تا رأس ساسون سینه و کمر رسم کنید (شکل ۱-۵۱).

* ساسونهای سینه و کمر را خالی کنید.

* خط مربوط به ساسون فرانسوی را قیچی کنید.

* ساسونهای سینه و کمر را به ترتیب یکی پس از دیگری

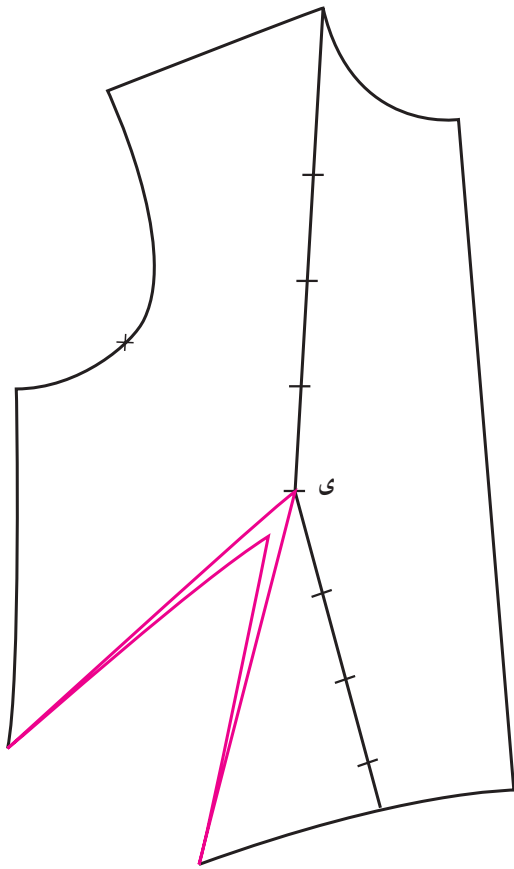

شکل ۵۱-۲

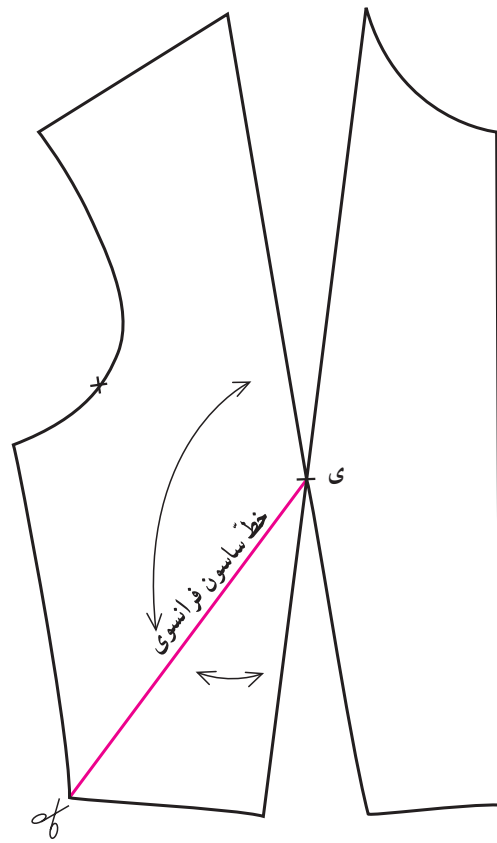

شکل ۵۱-۱

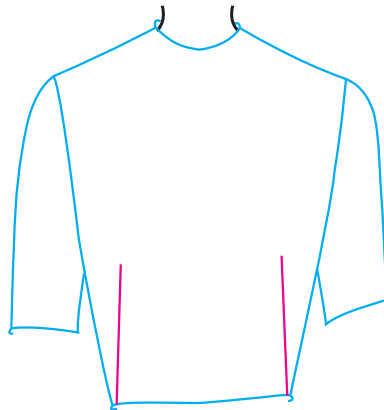

شکل ۵۱-۳

خط قیچی خورده ساسون حلقه آستین، در اندازه لازم الگو، باز می شود.

* تکه کاغذ الگو را زیر ساسون حلقه آستین گذاشته، رأس آن را $\frac{2}{5}$ سانتیمتر کوتاه کنید (شکل ۵۲-۲).

* بالاتنه آماده شده را به همراه الگوی اساس بالاتنه پشت تا خط کمر به صورت «پاترن» از پارچه متقال برش داده، دوخت و پرو کنید (شکل ۵۲-۳).

تبدیل ساسون سینه به ساسون حلقه آستین «در بالاتنه جلو»

* خط مربوط به ساسون حلقه آستین را در الگوی اساس بالاتنه جلو رسم کنید (شکل ۵۲-۱).

* ساسون سینه را تا رأس آن، خالی کنید.

* خط ساسون حلقه آستین را قیچی کنید.

* ساسون سینه را با چسب ببندید. بر اثر این حرکت،

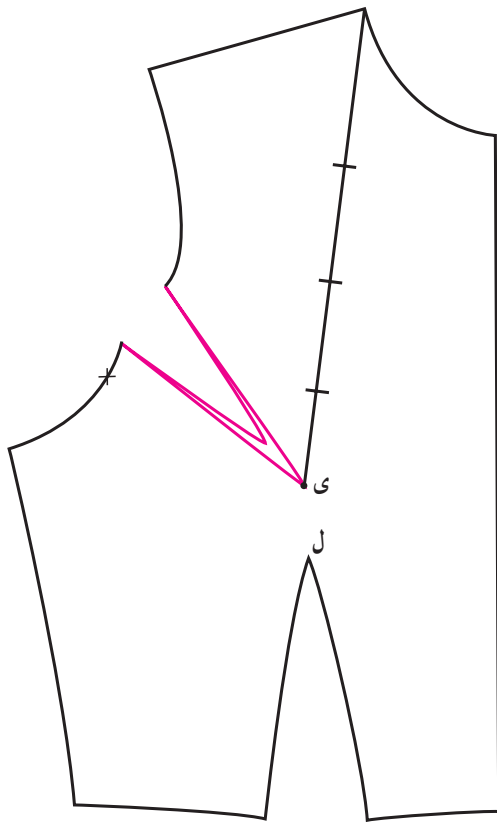

شکل ۵۲-۲

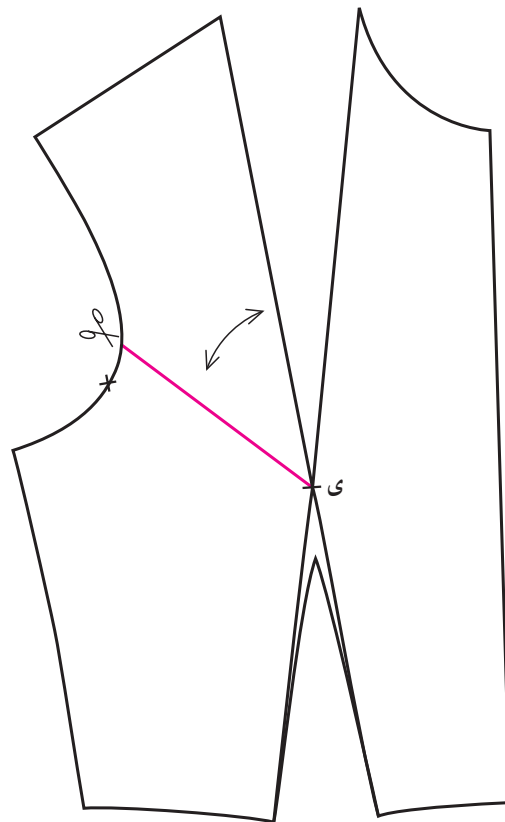

شکل ۵۲-۱

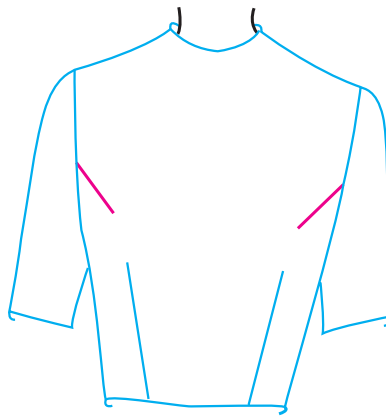

شکل ۵۲-۳

ساسون مرکزی کمر، در اندازه لازم الگو، باز می‌شود. (البته به دلخواه می‌توان فقط ساسون کمر را به این مکان منتقل نمود.) رأس ساسون باز شده را پس از قرار دادن تکه کاغذ الگو در زیر آن، $\frac{2}{5}$ سانتیمتر کوتاه کنید (شکل ۵۳-۲).

* شکل بالاتنه را تا خط کمر به صورت «پاترن» آماده کنید (شکل ۵۳-۳). اضافه درز عرض پنس گشاد شده را تا حد لازم قیچی کنید.

تبدیل ساسون سینه و کمر به ساسون مرکزی کمر «در بالاتنه جلو»

* خط مربوط به ساسون مرکزی کمر را رسم کنید (شکل ۵۳-۱).

* ساسونهای سینه و کمر را خالی کنید.

* خط ساسون مرکزی کمر را قیچی کنید.

ساسونهای سینه و کمر را با چسب ببندید. بر اثر این حرکت

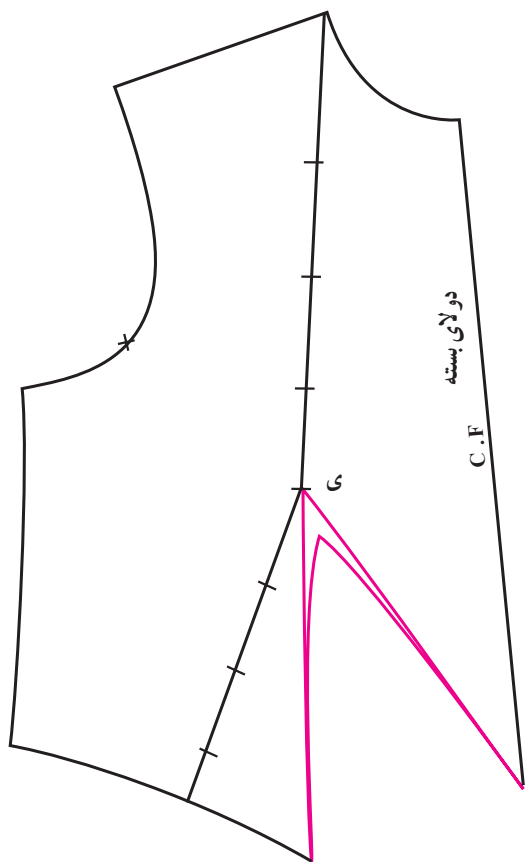

شکل ۵۳-۲

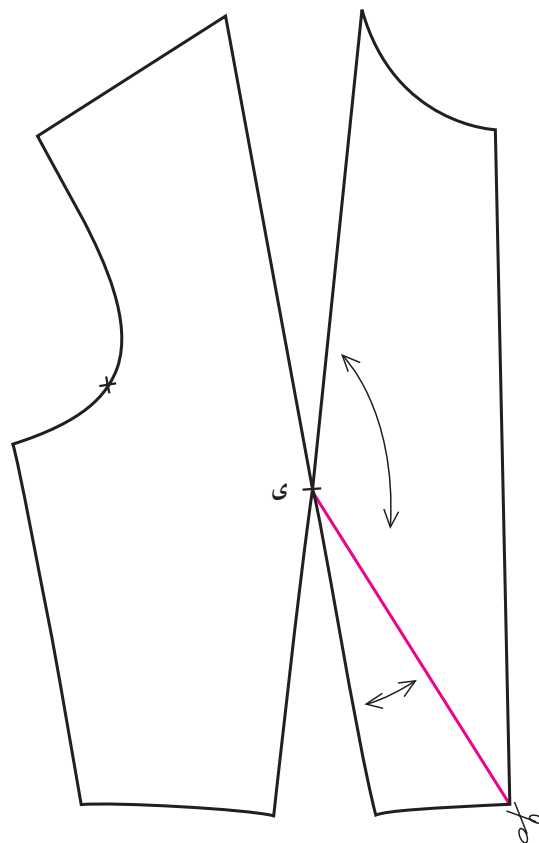

شکل ۵۳-۱

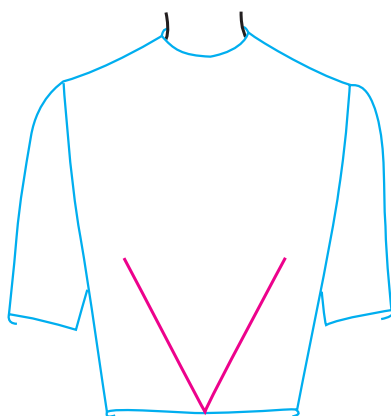

شکل ۵۳-۳

خط قیچی خورده ساسون خط مرکزی جلو، در اندازه لازم الگو، باز می‌شود. با قرار دادن تکه کاغذ الگو در زیر آن، رأس ساسون را $\frac{2}{5}$ سانتیمتر کوتاه کنید (شکل ۵۴-۲).

* طرح بالاتنه را تا خط کمر (به همراه بالاتنه اساس پشت تا خط کمر) به صورت «پاترن» از پارچه متقال، تا مرحله پرو آماده کنید (شکل ۵۴-۳).

تبدیل ساسون سینه به ساسون در خط مرکزی جلو
* خط مربوط به ساسون خط مرکزی جلو را رسم کنید (شکل ۵۴-۱).

* ساسون سینه را تا نقطه (ی) مربوط به رأس آن خالی کنید.

* خط ساسون رسم شده را قیچی کنید.

* ساسون سینه را با چسب ببندید. بر اثر این حرکت،

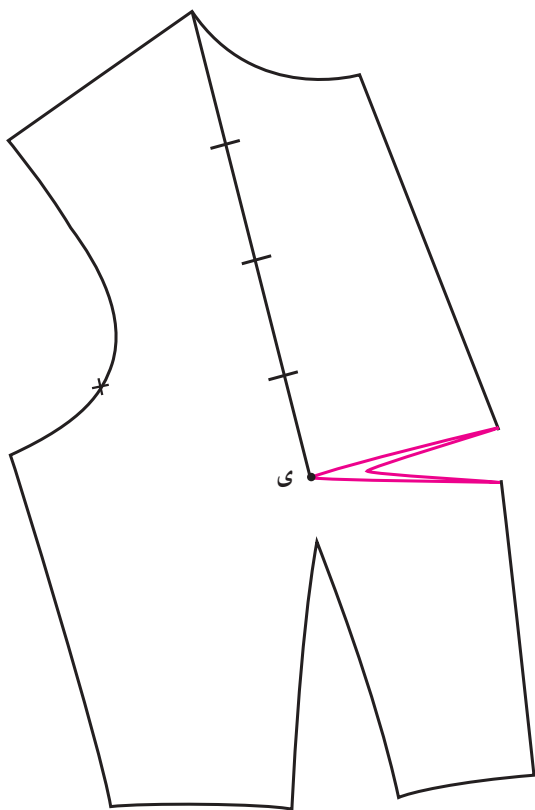

شکل ۲-۵۴

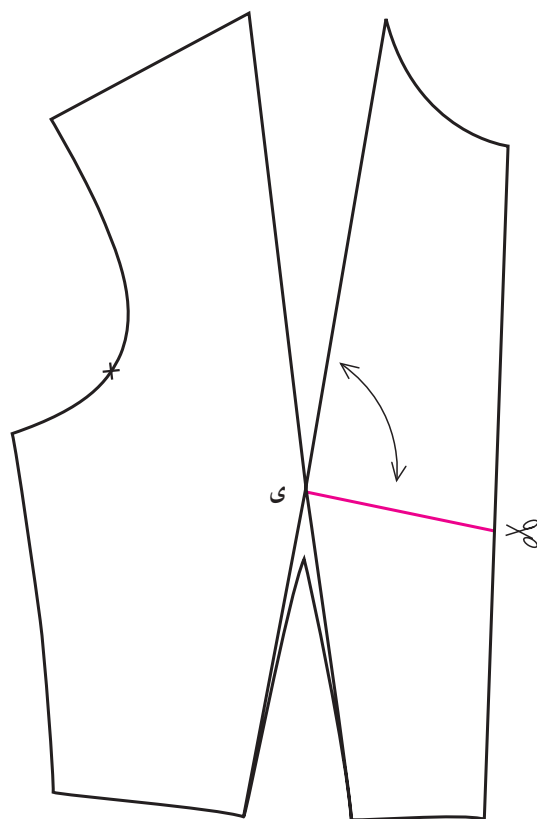

شکل ۱-۵۴

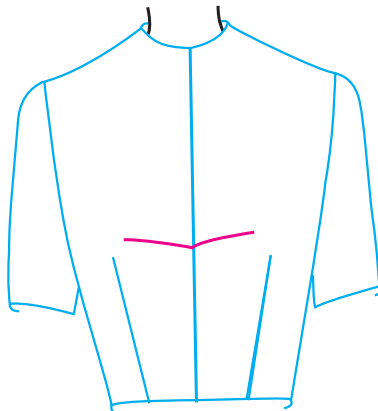

شکل ۳-۵۴

خط قیچی خورده، به اندازه لازم الگو، باز می‌شود. با قرار دادن تکه کاغذ الگو در زیر آن، رأس آن را $2/5$ سانتیمتر کوتاه کنید (شکل ۲-۵۵).

* طرح بالاتنه را همراه الگوی اساس بالاتنه پشت، به صورت «پاترن» از پارچه متقال تا مرحله پرو آماده کنید (شکل ۳-۵۵).

تبدیل ساسون سرشانه به ساسون حلقه گردن جلو

- * خط مربوط به ساسون حلقه گردن جلو را از $\frac{1}{2}$ هلال حلقه تا نقطه (ی) رأس ساسون سینه رسم کنید (شکل ۱-۵۵).
- * ساسون سینه را خالی کنید.
- * خط ساسون حلقه گردن را قیچی کنید.
- * ساسون سینه را با چسب ببندید. در اثر این حرکت،

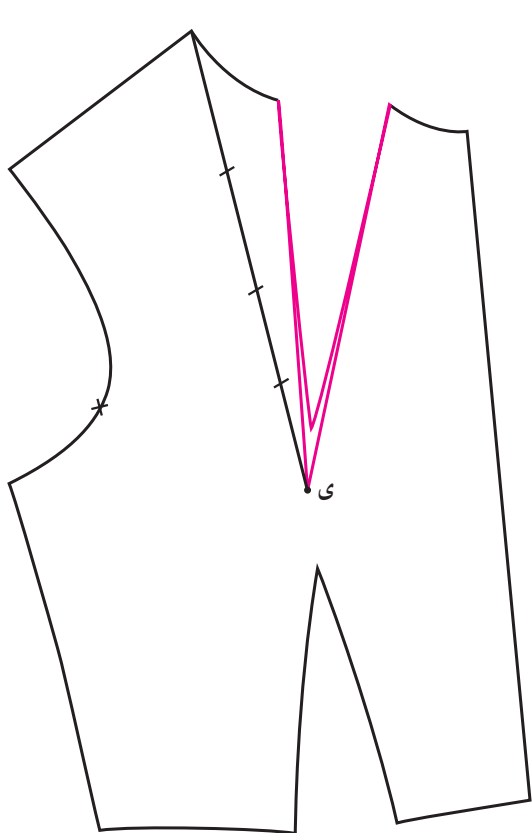

شکل ۵۵-۲

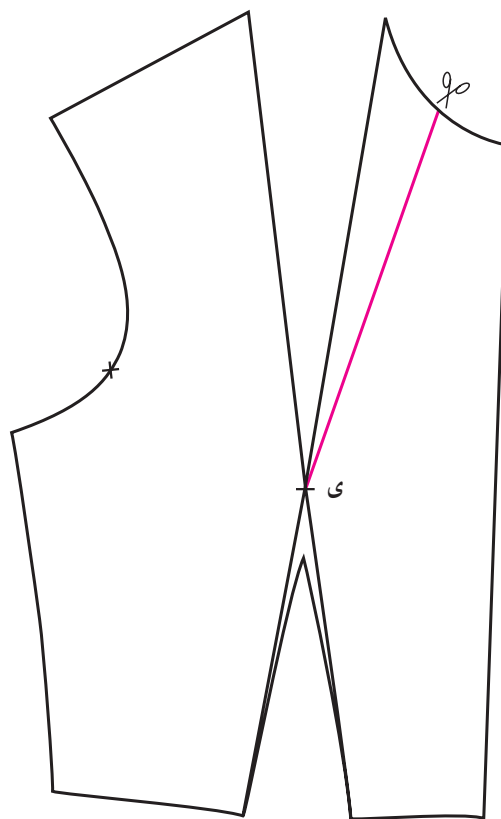

شکل ۵۵-۱

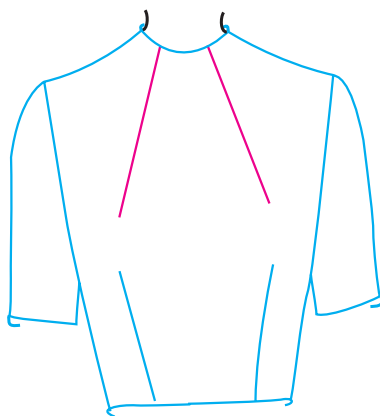

شکل ۵۵-۳

خط قیچی خورده، به اندازه لازم الگو، باز می شود
(شکل ۵۶-۲).

بالاتنه را به همراه الگوی اساس بالاتنه جلو تا خط کمر،
از پارچه متقال به صورت «پاترن» تا مرحله پرو آماده کنید
(شکل ۵۶-۳).

تبدیل ساسون سرشانه پشت به ساسون حلقه گردن پشت
* خط مربوط به ساسون حلقه گردن پشت را رسم کنید
(شکل ۵۶-۱).

* ساسون سرشانه را خالی کنید.

* خط ساسون حلقه گردن را قیچی کنید.

* ساسون سرشانه را با چسب ببندید. بر اثر این حرکت،

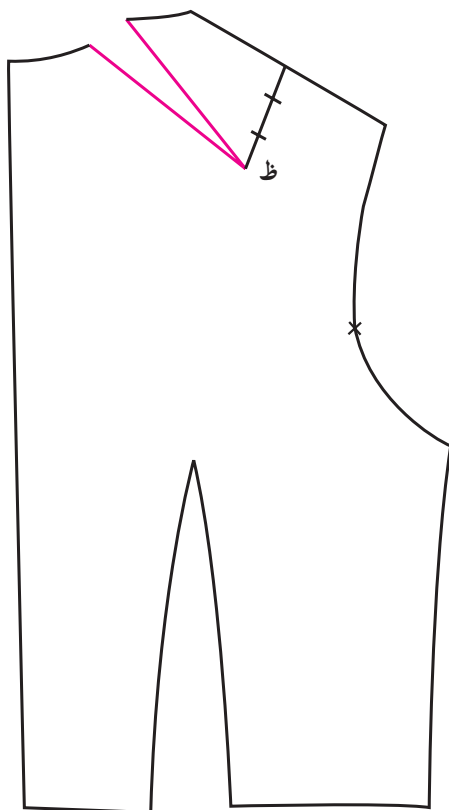

شکل ۵۶-۲

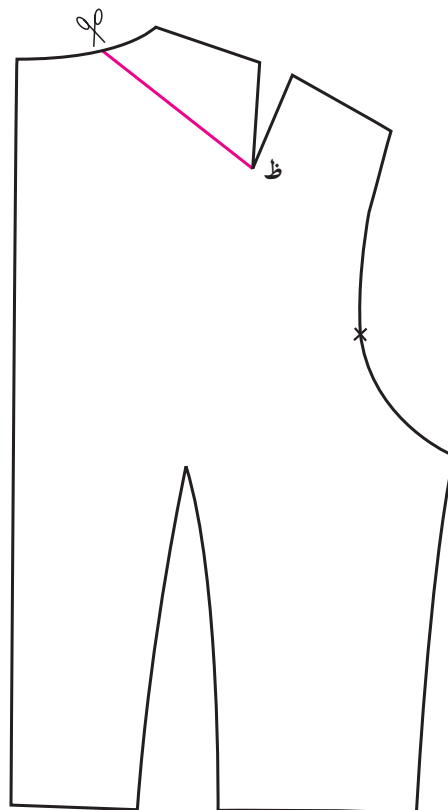

شکل ۵۶-۱

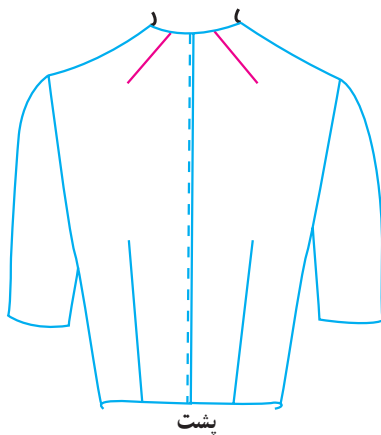

شکل ۵۶-۳

* ساسون سرشانه را با چسب ببندید. در اثر این حرکت، خط قیچی خورده، در اندازه لازم الگو، باز می شود (شکل ۵۷-۲).

* طرح بالاتنه را به کمک الگوی اساس بالاتنه جلو، از پارچه متقال به صورت «پاترن» تا مرحله پرو آماده کنید (شکل ۵۷-۳).

تبدیل ساسون سرشانه پشت به ساسون انتهای سرشانه «در بالاتنه پشت»

* خط مربوط به ساسون انتهای سرشانه را از نقطه (ظ) رأس ساسون سرشانه تا انتهای سرشانه رسم کنید (شکل ۵۷-۱).

* ساسون سرشانه را خالی کنید.

* خط ساسون انتهای سرشانه را قیچی کنید.

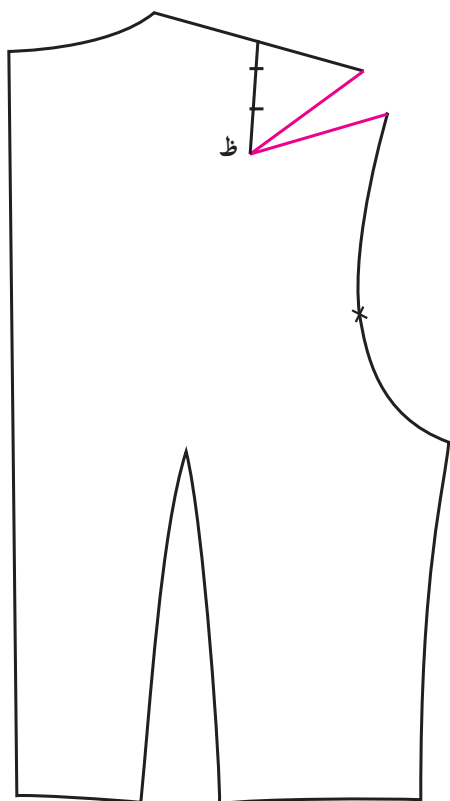

شکل ۵۷-۲

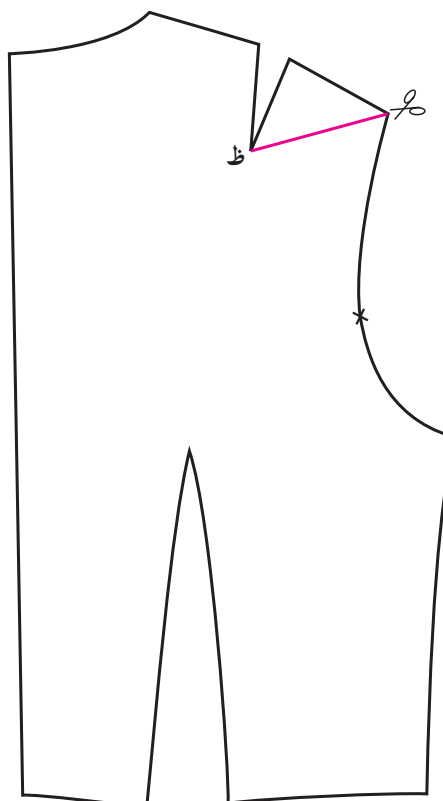

شکل ۵۷-۱

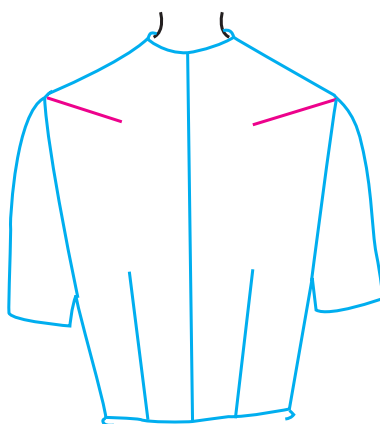

شکل ۵۷-۳

خط قیچی خورده، در اندازه لازم الگو باز می شود
(شکل ۵۸-۲).

* طرح بالاتنه را به کمک الگوی اساس بالاتنه جلو تا
خط کمر، روی پارچه متقال به صورت «پاترن» تا مرحله پرو آماده
کنید (شکل ۵۸-۳).

تبدیل ساسون سرشانه پشت به ساسون حلقه آستین
* خط مربوط به ساسون حلقه آستین پشت را از رأس

ساسون سرشانه رسم کنید (شکل ۵۸-۱).

* ساسون سرشانه را خالی کنید.

* خط ساسون حلقه آستین را قیچی کنید.

* ساسون سرشانه را با چسب ببندید. در اثر این حرکت،

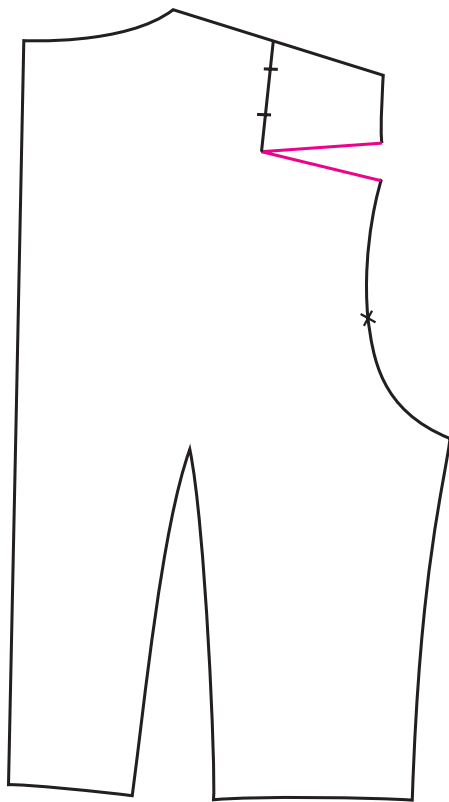

شکل ۲-۵۸

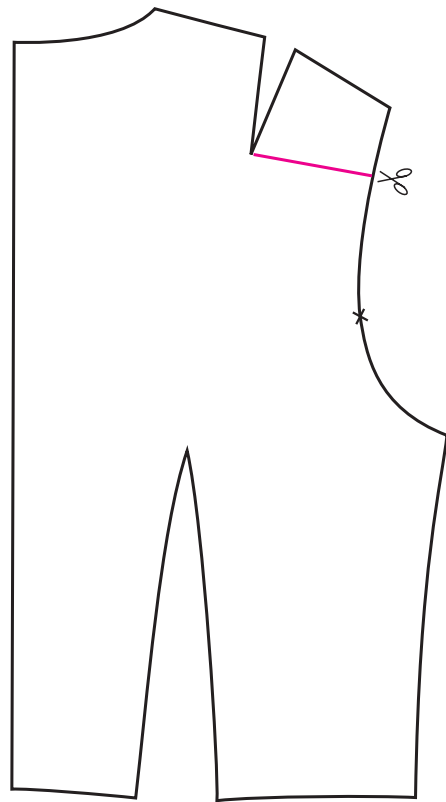

شکل ۱-۵۸

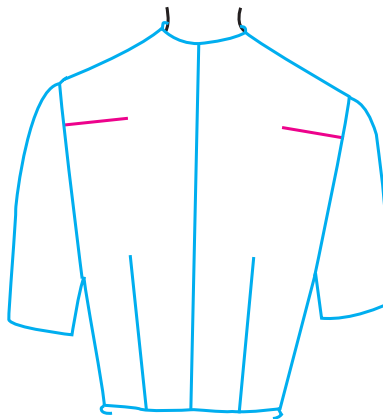

شکل ۳-۵۸

خودآزمایی

– مفهوم ساسونهای هم‌رأس را توضیح دهید.

تمرین عملی

- ۱- الگوی بالاتنه تا خط کمر، در سایز مورد نظر خود را رسم و آماده کنید.
- ۲- الگوی اساس پیراهن با خط درز کمر در سایز مورد نظر خود را رسم و آماده کنید.
- ۳- پاترن مربوط به الگوی اساس پیراهن با خط درز کمر در سایز مورد نظر خود را تا مرحله پرو آماده کنید.
- ۴- مکانهای انتقال ساسون سینه را در روی الگوی بالاتنه جلو مشخص کنید.
- ۵- مکانهای انتقال ساسون کمر بالاتنه جلو را در روی الگوی بالاتنه جلو مشخص کنید.
- ۶- مکانهای انتقال ساسون سرشانه پشت را در روی الگوی پشت مشخص کنید.

طراحی یقه‌های ساده به همراه سجاف

قبل از شکل دادن به هر نوع یقه در بالاتنه، در تمام سایزها و اندازه‌ها، بخصوص برای اندامی که دارای سینه‌های برجسته می‌باشد. طراحی «پنس یقه» و سپس انتقال آن به ساسون سینه یا ساسونهای «همرأس» با آن ضروری است. برای این کار، پنسی

به عرض $\frac{1}{6}$ تا یک سانتیمتر (در اندامهای سایز بزرگ با سینه برجسته، $\frac{1}{5}$ سانتیمتر) روی هلال حلقه گردن جلوی الگو، به رأس ساسون سینه رسم می‌کنیم سپس داخل آن را خالی کرده، متعاقباً به پنس مجاور و هم‌رأس با آن منتقل می‌کنیم (شکل ۵۹).

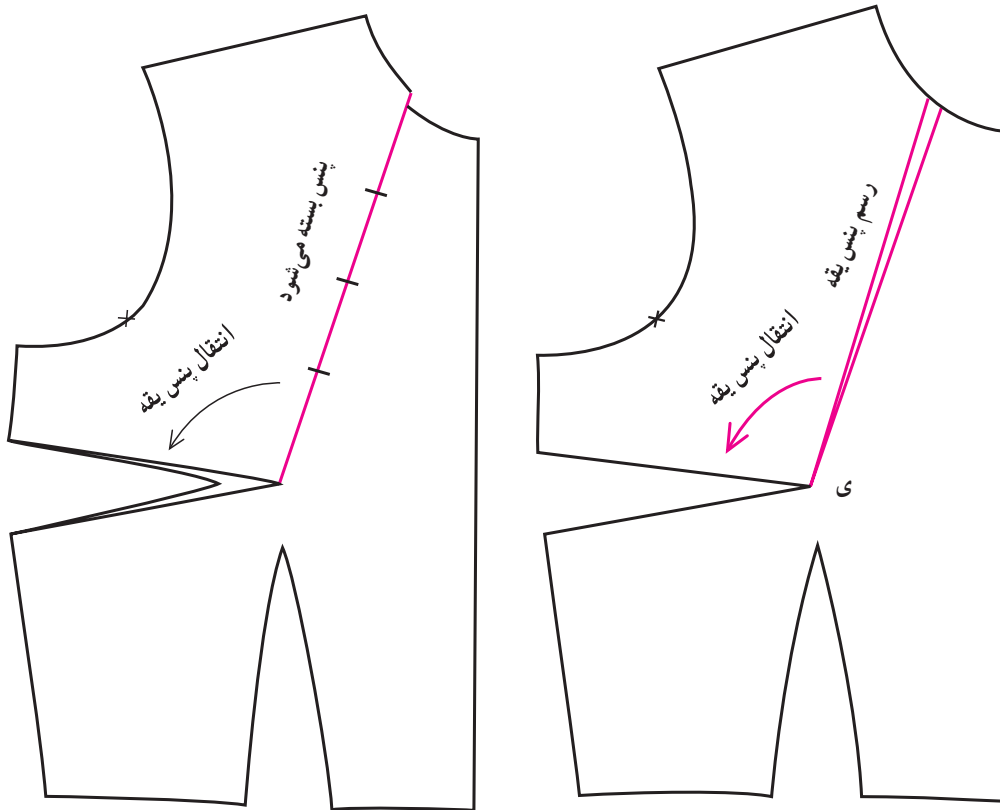

شکل ۵۹

از الگو خارج می‌کنیم (شکل ۶۱). این حرکت را «دکلته کردن یقه» می‌گوییم.

یقه گرد: (شکل ۶۰) ابتدا روی بالاتنه طرح مربوط، در اندازه دلخواه یقه را گشاد کرده، مقدار لازم را قیچی می‌زنیم و

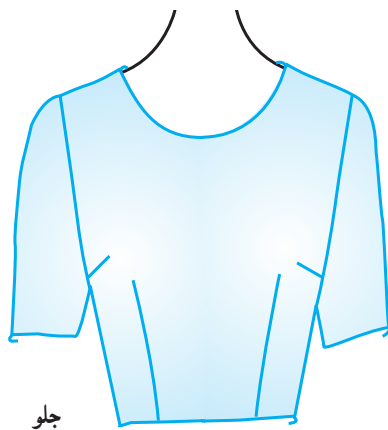

جلو

یقه گرد ساده

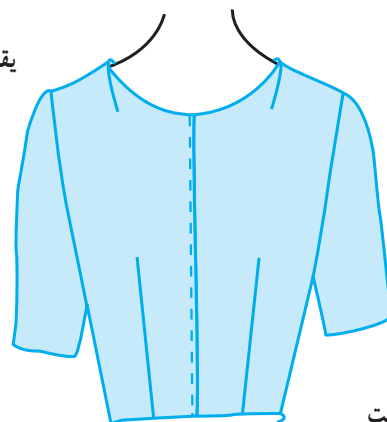

پشت

شکل ۶۰

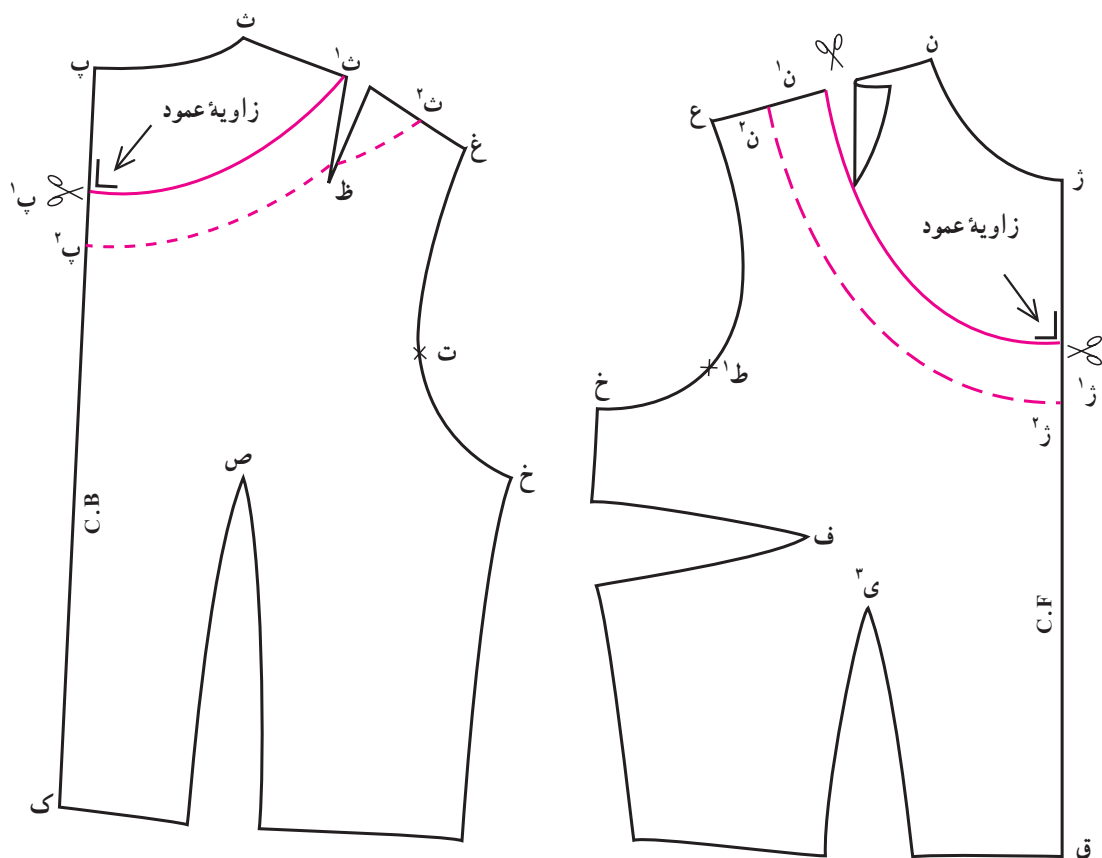

شکل ۶۱

نقطه (پ) علامت بگذارید. (این مقدار را به دلخواه و به نسبت دکلته روی سرشانه در نظر بگیرید.)

– از نقطه (ث) هلال مختصری تا نقطه (پ) به طریقی رسم کنید که در نقطه (پ) هلال مذکور بر خط مرکزی پشت عمود باشد. رعایت این نکته بسیار ضروری است.

– هلال (ن^۱، ژ^۱) و هلال (ث^۱، پ^۱) را قیچی زده، از الگو خارج کنید (شکل ۶۱). پس از این حرکت، سجاف یقه را به عرض ۳ سانتیمتر روی خطوط سرشانه و خطوط مرکزی در نظر گرفته، هلال خارجی سجاف را از نقاط جدید (ن^۲) تا (ژ^۲) و از (ث^۲) تا (پ^۲) رسم کنید.

– سجاف پشت یقه چون با پنس سرشانه برخورد دارد، آن را روی پنس بسته شده رسم و سپس پنس را باز کنید.
– از سجاف یقه، رولت یا کیی بردارید (شکل ۶۲).

* در هنگام دکلته کردن هلال یقه، مقدار آن را روی سرشانه پشت و جلو، یکسان در نظر بگیرید.

* هلال یقه دکلته را در محل خطوط مرکزی جلو و پشت به طور عمود رسم کنید. در الگوی مذکور، مقادیر فرضی زیر در نظر گرفته شده است:

– فواصل دکلته یقه روی سرشانه جلو از نقطه (ن) تا (ن^۱) برابر ۶ سانتیمتر و روی سرشانه پشت از نقطه (ث) تا (ث^۱) نیز همین اندازه در نظر گرفته شده است.

– از نقطه (ژ) روی خط مرکزی جلو ۸/۵ سانتیمتر تا نقطه (ژ^۱) برای دکلته یقه در جلوی بالاتنه منظور شده است.

– از نقطه (ن^۱) هلالی مختصر تا نقطه (ژ^۱) به طریقی رسم کنید که این هلال در نقطه (ژ^۱) بر خط مرکزی عمود شود. این نکته در هنگام رسم هلال یقه بسیار ضروری است.

– از نقطه (پ) روی خط مرکزی پشت ۶/۵ سانتیمتر تا

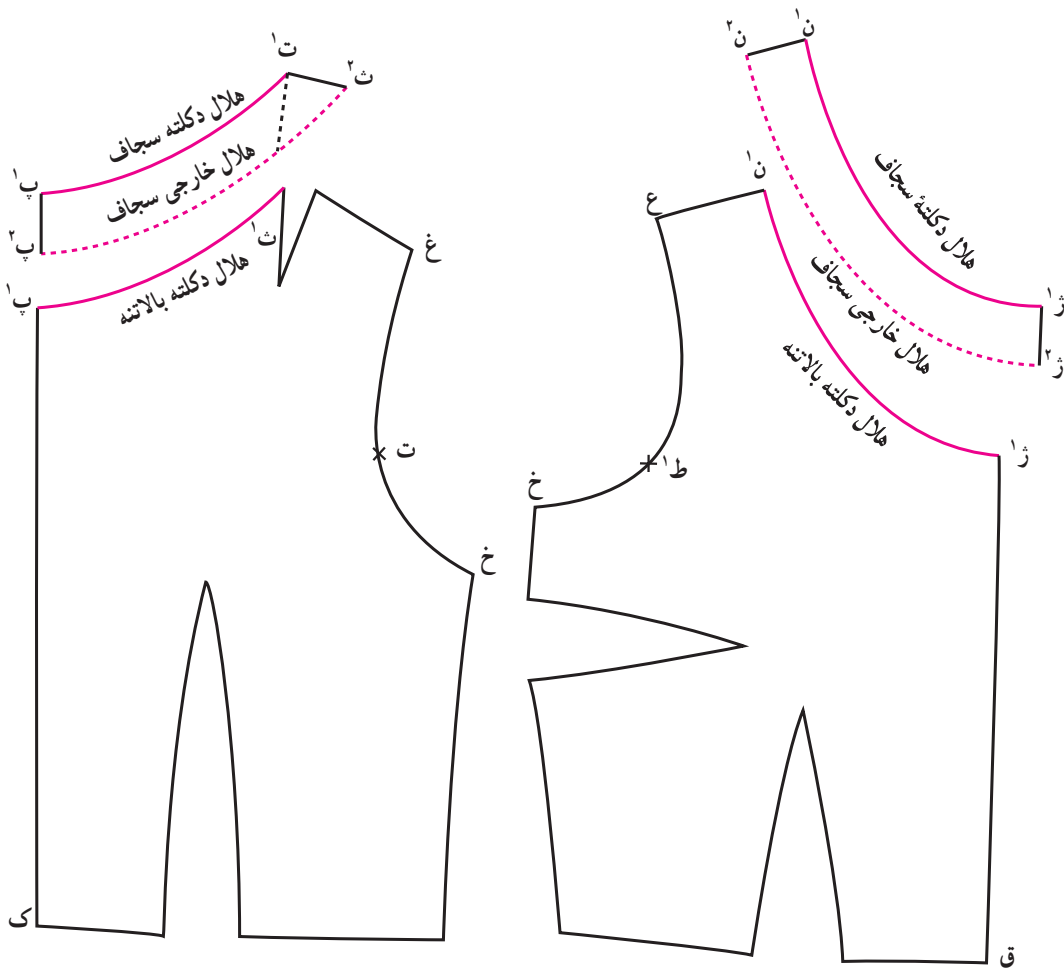

شکل ۶۲

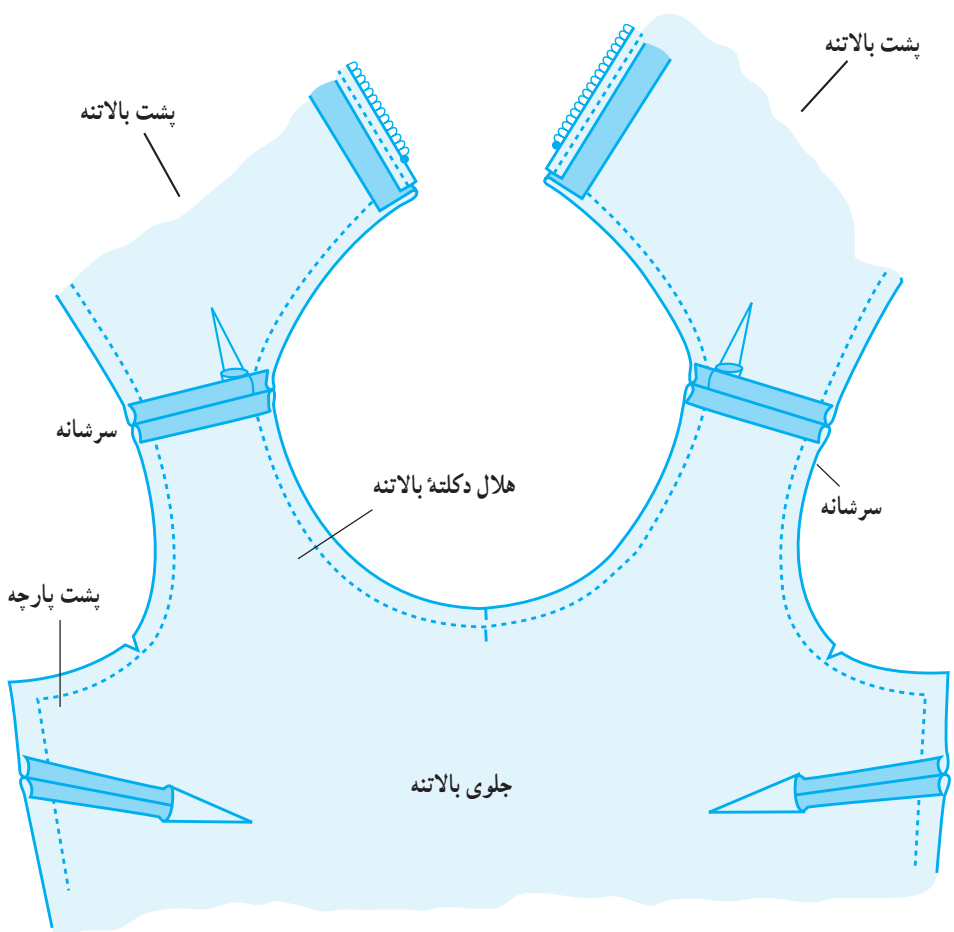

دوخت یقه گرد: الگوی سجاف جلو را در خط مرکزی روی کاغذ، تا زده، کل آن را کپی کنید تا کامل شود. سجاف جلو و پشت دارای دو هلال است. قسمت داخلی، «هلال دکلته» و قسمت خارجی، «هلال خارجی سجاف» نامیده می‌شود. * بالاتنه دکلته شده را دوخته، آماده کنید. زیپ خط مرکزی پشت را دوخته، درزهای بالاتنه بخصوص درزهای سرشانه را اتوکاری کنید (شکل ۶۳).

شکل ۶۳

درزها و رعایت فواصل لایی و پارچه، به پارچه بریده شده بحسبانید.

– هلال خارجی سجاف، پس از اتمام دوخت، پاکدوزی می شود.

– درزهای سرشانه سجاف را دوخته، سپس اتو کنید (شکل ۶۴).

* سجاف آماده شده را به بالاتنه بدوزید. دقت کنید که خطوط سرشانه‌ها به ترتیب بر هم منطبق شود. به کمک قیچی، نقاط داخل هلال دکلته یقه را در فواصل معین چرت بزنید (شکل ۶۵).

– پس از دوخت سجاف یقه به بالاتنه، آن را به داخل بالاتنه برگردانده، هلال یقه را از رو چرخکاری کنید.

* الگوی سجاف جلو و پشت یقه را عیناً روی «لایی چسبان» گذاشته، به اندازه الگو، یک بار از آن برش کنید. به قسمت چسب لایی توجه کنید.

* سجافی را که از لایی چسب آماده نموده‌اید، بر پشت پارچه گذاشته، (مانند الگو) از آن استفاده کنید. به این طریق که برای قسمت «هلال دکلته» سجاف، روی پارچه یک سانتیمتر اضافه درز تا خط مرز لایی چسب در نظر بگیرید.

– اضافه درز مربوط به سرشانه سجاف را از پارچه تا خط مرز شانه لایی چسب، یک سانتیمتر منظور کنید.

* اضافه درز مربوط به هلال خارجی سجاف را از پارچه تا مرز لایی چسب، $2/0$ سانتیمتر منظور نمایید.

* سجافهای جلو و پشت را که از لایی چسبان آماده شده است به کمک حرارت مناسب اتو و با در نظر گرفتن میزان اضافه

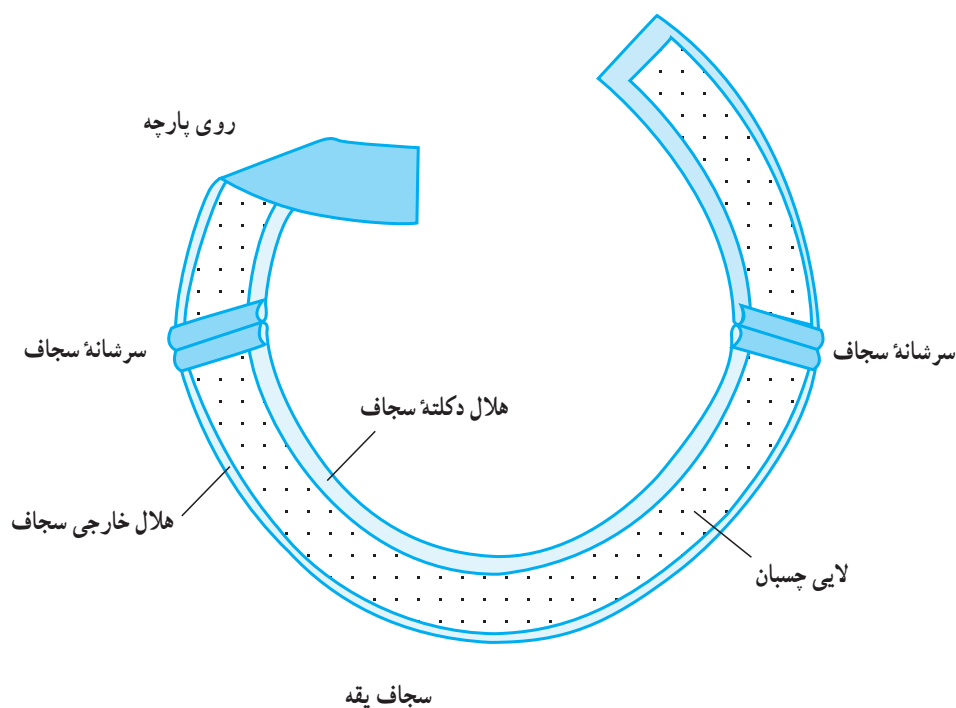

شکل ۶۴

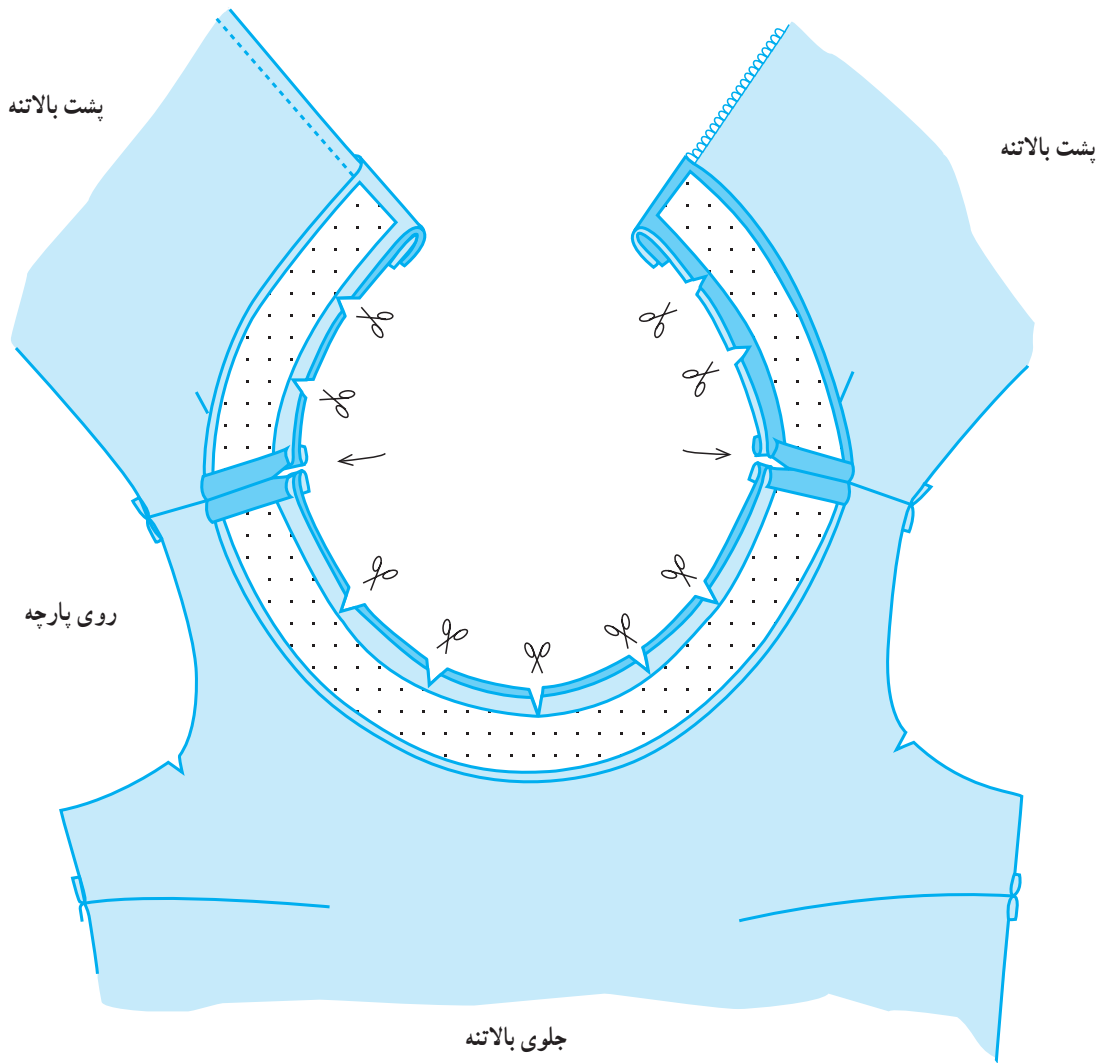

جلوی بالاتنه

شکل ۶۵

مطالعه آزاد

یقه چهارگوش : (شکل ۶۶)

مرحله دکلته کردن یقه به کمک خط کش گونیا به صورت ساده ای انجام می گیرد (شکل ۶۷).

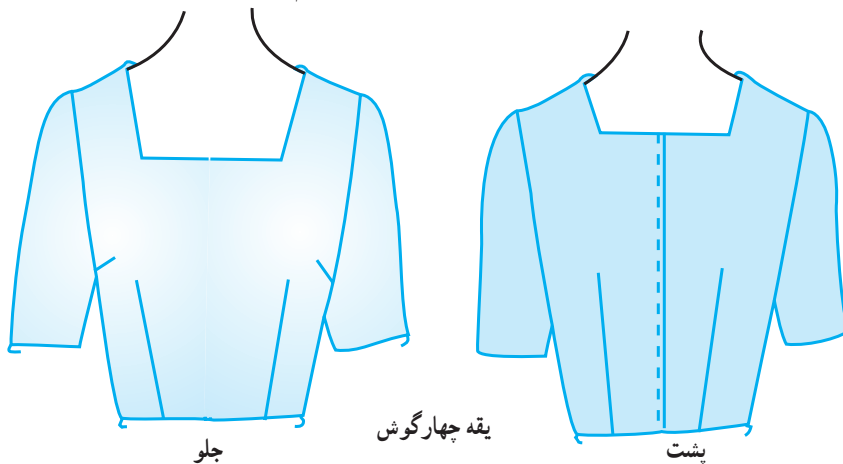

یقه چهارگوش

شکل ۶۶

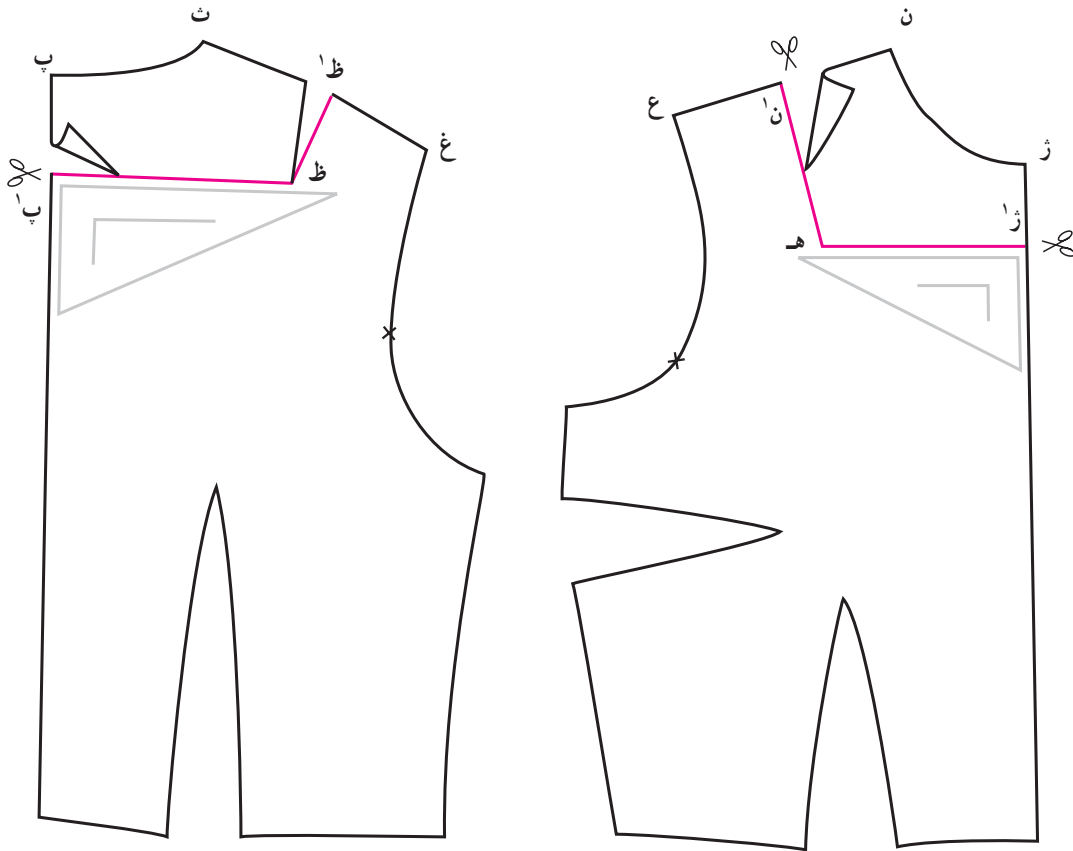

شکل ۶۷

* به مقدار دلخواه برای دکلته نمودن خط مرکزی یقه، از نقطه (ژ) تا (ژ') علامت بگذارید.
 * در این طرح، یقه به صورتی دکلته شده است که پنس سرشانه پشت در هنگام دکلته کردن، حذف می‌شود؛ بنابراین فاصله از یقه روی خط سرشانه جلو و پشت، ضمن اینکه به طور مساوی در نظر گرفته می‌شود، حد آن را تا نقطه (ظ) روی خط بالای پنس سرشانه منظور می‌نماییم. در این صورت فاصله مساوی با آن را روی بالاتنه جلو، از نقطه (ن) تا (ن') علامت گذاشته، زاویه (ه) یقه را «به دلخواه بین ۹۰ تا ۱۲۰ درجه» طراحی می‌کنیم.
 دقت کنید خط (ه، ژ) باید به کمک خطوط گونیا، عمود بر خط مرکزی جلو رسم شود.
 * از نقطه (ظ) واقع در رأس پنس سرشانه پشت، خط (ظ، پ) را بر خط مرکزی پشت و به کمک خط کش گونیا عمود کنید.

* سطح دکلته شده را به کمک قیچی، از الگو جدا کنید.
 * سطح سجاف را روی خطوط سرشانه برابر ۳ سانتیمتر از نقاط (ن^۱) تا (ن^۲) و از (ظ^۱) تا (ظ^۲) مشخص کنید؛ سپس فواصل (ژ، ژ') و (پ^۱، پ^۲) را به ترتیب روی خطوط مرکزی جلو و پشت، معین کنید.
 * از نقاط (ن^۲) و (ژ^۲) واقع در بالاتنه جلو، دو خط بموازات خطوط یقه ترسیمی، رسم کنید تا در نقطه (ه^۱) همدیگر را قطع کنند (شکل ۶۸).

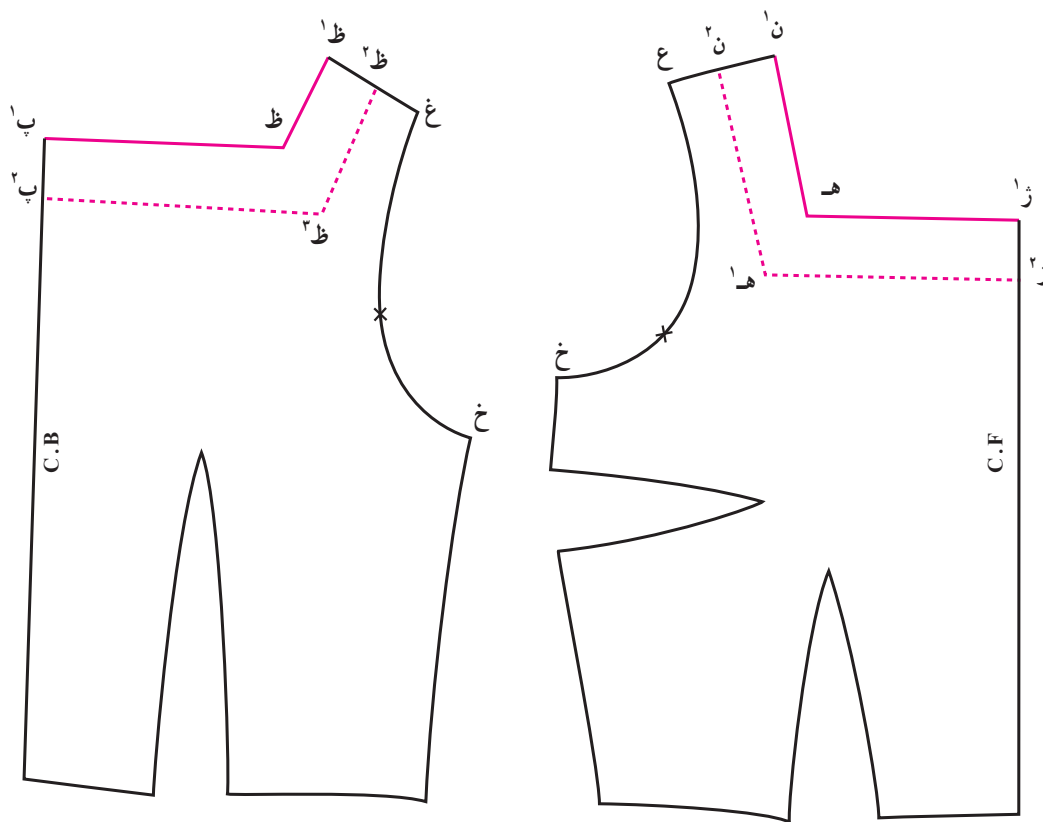

شکل ۶۸

* در روی الگوی بالاتنه پشت، از نقاط (ظ^۱) و (پ^۲) دو خط بموازات خطوط یقه رسم کنید تا همدیگر را در نقطه (ظ^۳) قطع کنند.

* مانند توضیحات مربوط به سجاف یقه گرد، این سجاف را نیز یک بار از لای چسبان آماده کرده، روی پارچه با اضافه درز یک سانتیمتر در قسمت یقه دکلته و ۰/۲ سانتیمتر در قسمت لبه خارجی در نظر گرفته قسمت سرشانه‌ها را به هم بدوزید و اتو کنید (شکل ۶۹).

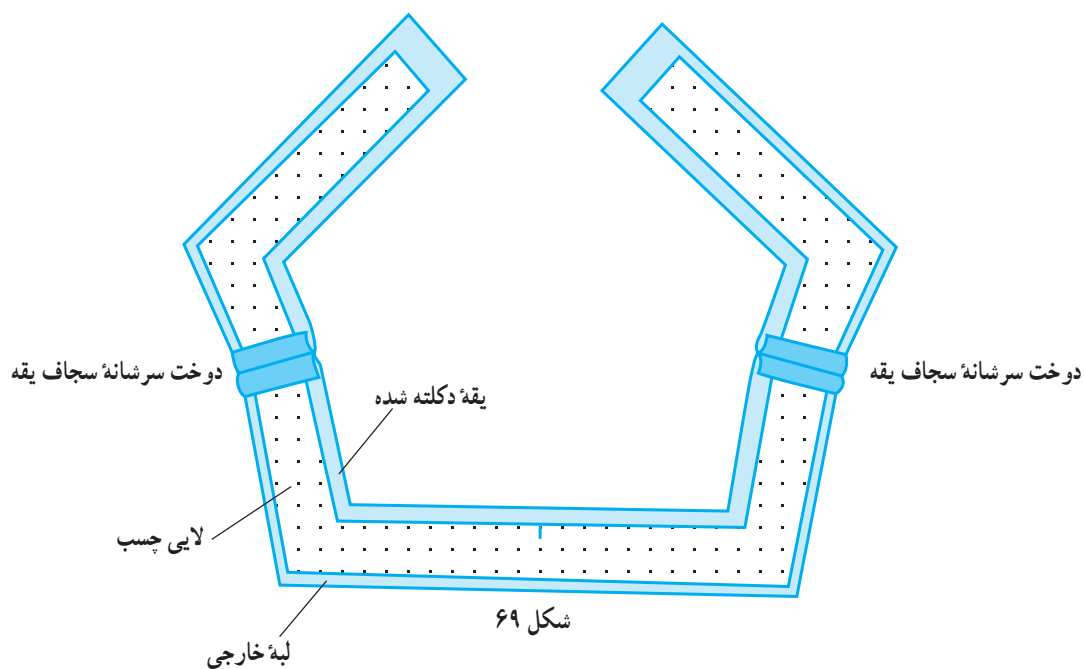

شکل ۶۹

* بالاتنه را آماده، سپس سجاف یقه را به آن وصل کنید. در هنگام دوخت، زاویه‌های یقه را در قسمت اضافه درز، چرت بزنید تا سجاف براحتی به قسمت داخل برگردانده شود و کیس بر ندارد (شکل ۷۰).

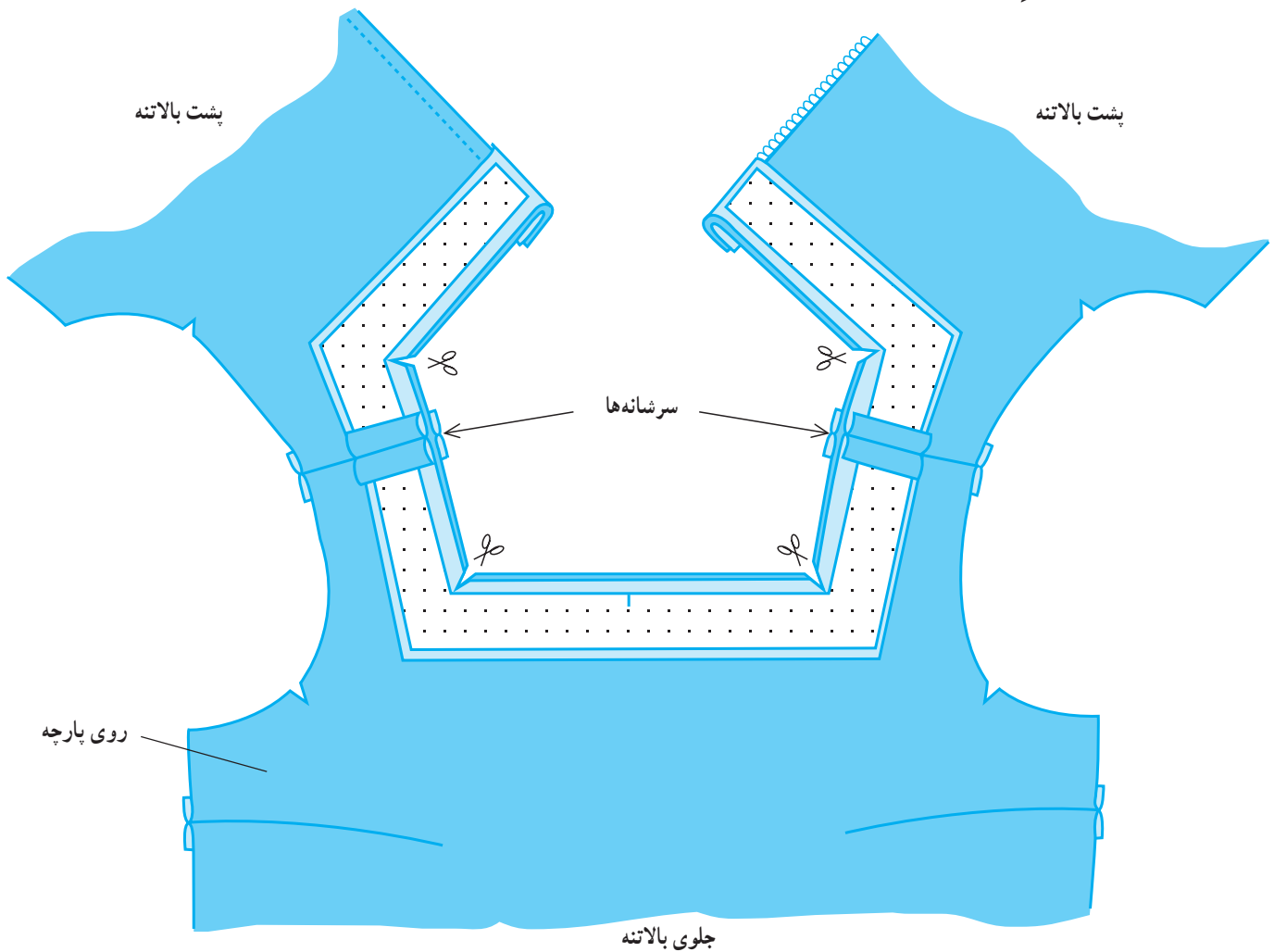

جلوی بالاتنه
شکل ۷۰

* پس از برگرداندن سجاف یقه به داخل بالاتنه، لبه یقه را چرخکاری کنید.

پایان مطالعه آزاد

یقه هفت: (شکل ۷۱) طریقه دوخت یقه‌های ساده مانند هم است. فقط دکلته کردن آنها با هم متفاوت است.

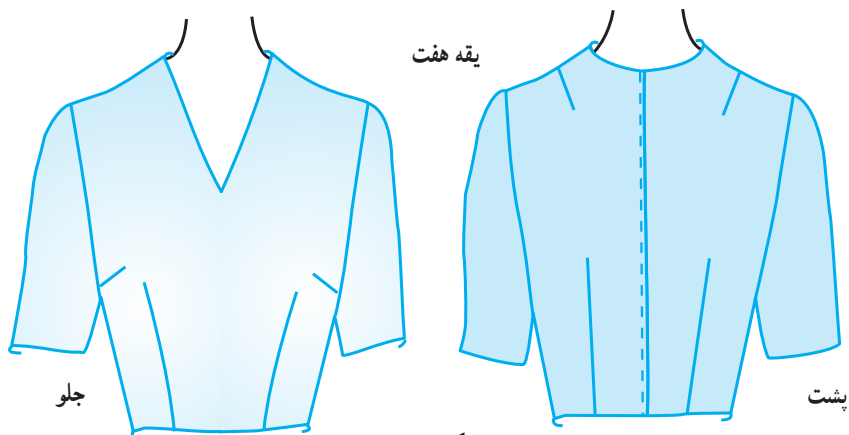

شکل ۷۱

در این طرح نیز یقه را به شکل هفت در جلوی بالاتنه دکلته می‌نماییم (شکل ۷۲).

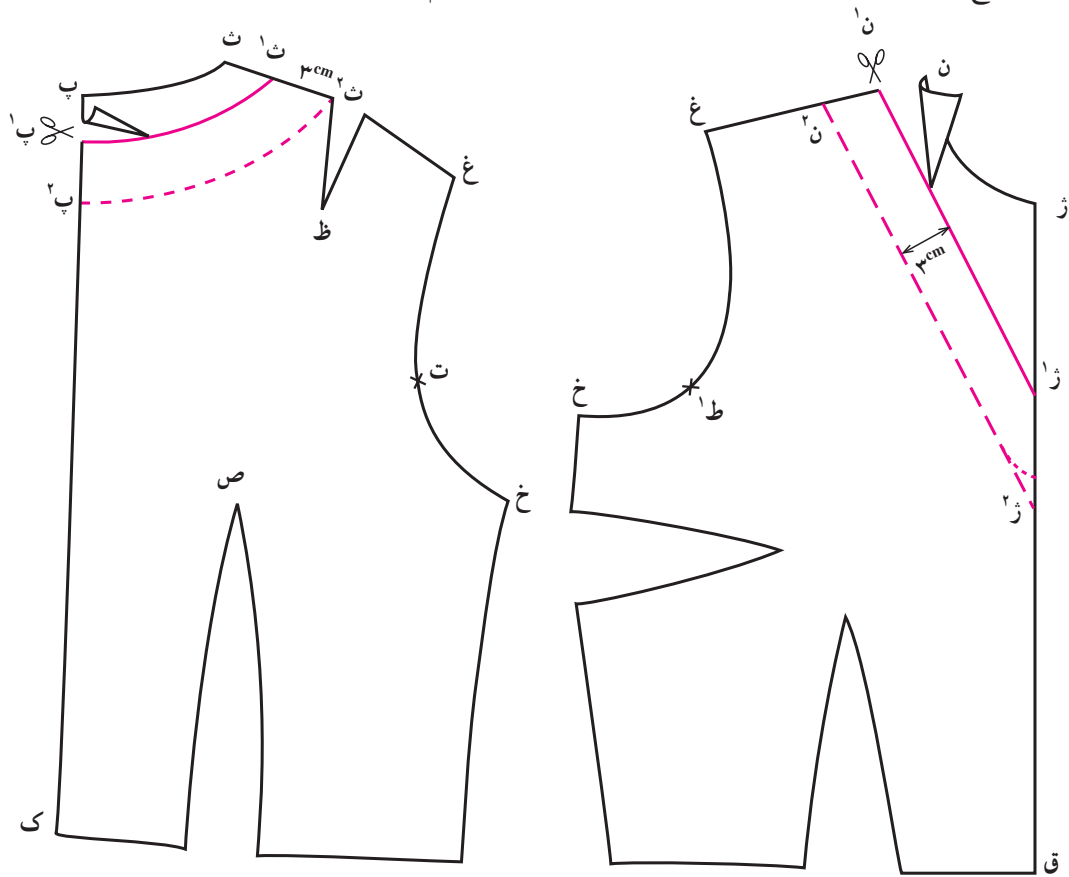

شکل ۷۲

* پهنای سجاف را روی خط سرشانه جلو و پشت برابر

۳ سانتیمتر منظور کنید. بنابراین فواصل (ن^۱، ن^۲) و (ث^۱، ث^۲) برابر ۳ سانتیمتر می‌باشد.

* از نقطه (ن^۱) خطی به موازات خط یقه (ن^۱، ز^۱) رسم

کنید تا خط مرکزی جلو را در نقطه (ژ^۱) قطع کند.

– هلال خارجی سجاف یقه پشت را نیز از نقطه (ث^۲) تا

(پ^۲) رسم کنید.

* از سطوح سجاف جلو و پشت کپی بردارید و بر طبق

توضیحات گفته شده خط مرکزی سجاف جلو را ابتدا روی کاغذ

الگو تازده، کل سجاف جلو را به صورت هفت آماده کنید.

* الگوهای سجاف جلو و پشت را یک بار روی لایی

چسب گذاشته عیناً برش کنید.

* سجافهایی را که از لایی چسبان آماده نموده‌اید روی

پارچه گذاشته، با اضافه درز یک سانتیمتر، فاصله مرز بین

لایی چسب و پارچه را منظور نمایید.

برای این کار ابتدا :

* در بالاتنه مورد نظر، در قسمت الگوی جلو، به مقدار

دلخواه (در این نمونه، ۲ سانتیمتر منظور شده است) از نقطه (ن)

ابتدای سرشانه تا (ن^۱) علامت بگذارید.

* روی خط مرکزی جلو، به مقدار دلخواه از نقطه (ژ) تا

(ژ^۱) علامت بگذارید.

* از (ن^۱) روی خط سرشانه به طور مستقیم به (ژ^۱) وصل

کنید. سپس خط مذکور را قیچی زده یقه دکلته شده را در الگو،

مشخص کنید.

* در الگوی بالاتنه پشت، مقدار مساوی با دکلته یقه سرشانه

جلو از نقطه (ث) تا (ث^۱) روی خط سرشانه علامت بگذارید.

* چون پشت یقه، طرح ساده در نظر گرفته می‌شود، فاصله

(پ، پ^۱) را روی خط مرکزی پشت می‌توان به اندازه (ث، ث^۱)

در نظر گرفت.

* از (ث^۱) به (پ^۱) هلال کمی رسم نموده، آن را قیچی

بریزید تا قسمت اضافه یقه، از الگو جدا و خارج شود.