

بِسْمِ اللّٰهِ الرَّحْمٰنِ الرَّحِیْمِ

اَللّٰهُمَّ صَلِّ عَلٰی مُحَمَّدٍ وَّ اٰلِ مُحَمَّدٍ وَّ عَجِّلْ فَرَجَهُمْ



تولید سرامیک به روش پلاستیک

رشته سرامیک

گروه مواد و فراوری

شاخه فنی و حرفه ای

پایه دهم دوره دوم متوسطه





وزارت آموزش و پرورش
سازمان پژوهش و برنامه‌ریزی آموزشی



- نام کتاب:** تولید سرامیک به روش پلاستیک - ۲۱۰۵۱۱
- پدیدآورنده:** سازمان پژوهش و برنامه‌ریزی آموزشی
- مدیریت برنامه‌ریزی درسی و تألیف:** دفتر تألیف کتاب‌های درسی فنی و حرفه‌ای و کار دانش
- شناسه افزوده برنامه‌ریزی و تألیف:** غلامرضا امامی میبیدی، هادی برزگر بفروبی، حمید تقی پور ارمکی، ندی دیده‌ور، محمود سالاریه، ناصر ضیاییان مفید (اعضای شورای برنامه‌ریزی)
- غلامرضا امامی میبیدی، هادی برزگر بفروبی، سمیرا دادستان، محمود سالاریه، شراره شادان‌فر، الهام صمدبین و ناصر ضیاییان مفید (اعضای گروه تألیف) - مهران غفاری (ویراستار فنی)، محمد محمودی (ویراستار ادبی)
- مدیریت آماده‌سازی هنری:** اداره کل نظارت بر نشر و توزیع مواد آموزشی
- شناسه افزوده آماده‌سازی:** سیدمرتضی میرمجیدی (رسام فنی) - رضوان جهانی (صفحه آرا) - نسرین اصغری (عکاس) - سمیه نصری (طراح جلد)
- نشانی سازمان:** تهران: خیابان ایرانشهر شمالی - ساختمان شماره ۴ آموزش و پرورش (شهید موسوی)
تلفن: ۹-۸۸۸۳۱۱۶۱، دورنگار: ۰۹۲۶۶۰۸۸۳، کد پستی: ۱۵۸۴۷۴۷۳۵۹
- وب‌گاه: www.chap.sch.ir و www.irtextbook.ir
- ناشر:** شرکت چاپ و نشر کتاب‌های درسی ایران: تهران-کیلومتر ۱۷ جاده مخصوص کرج-خیابان ۶۱ (دارو پخش) تلفن: ۵-۴۴۹۸۵۱۶۱، دورنگار: ۴۴۹۸۵۱۶۰، صندوق پستی: ۱۳۹-۳۷۵۱۵
- چاپخانه:** شرکت چاپ و نشر کتاب‌های درسی ایران «سهامی خاص»
- سال انتشار و نوبت چاپ:** چاپ ششم ۱۴۰۱

کلیه حقوق مادی و معنوی این کتاب متعلق به سازمان پژوهش و برنامه‌ریزی آموزشی وزارت آموزش و پرورش است و هرگونه استفاده از کتاب و اجزای آن به صورت چاپی و الکترونیکی و ارائه در پایگاه‌های مجازی، نمایش، اقتباس، تلخیص، تبدیل، ترجمه، عکس برداری، نقاشی، تهیه فیلم و تکثیر به هر شکل و نوع بدون کسب مجوز از این سازمان ممنوع است و متخلفان تحت پیگرد قانونی قرار می‌گیرند.



ملت شریف ما اگر در این انقلاب بخواهد پیروز شود باید دست از آستین برآرد و به کار بپردازد. از متن دانشگاه‌ها تا بازارها و کارخانه‌ها و مزارع و باغستان‌ها تا آنجا که خودکفا شود و روی پای خود بایستد.

امام خمینی «قَدِّسَ سِرُّهُ»

۱.....	پودمان ۱. تعیین پلاستیسیته
۳۱.....	پودمان ۲. شکل دهی به روش اکستروژن
۵۷.....	پودمان ۳. شکل دهی به روش تراش
۸۱.....	پودمان ۴. شکل دهی به روش جیگر و جولی
۱۰۵.....	پودمان ۵. شکل دهی به روش قالب گیری تزریقی
۱۳۱.....	منابع

سخنی با هنرآموزان گرامی

در راستای تحقق اهداف سند تحول بنیادین آموزش و پرورش و برنامه درسی ملی جمهوری اسلامی ایران و نیازهای متغیر دنیای کار و شغل‌ها، برنامه درسی رشته سرامیک طراحی و براساس آن محتوای آموزشی نیز تألیف شد. کتاب حاضر از مجموعه کتاب‌های کارگاهی است که برای سال دهم تدوین و تألیف شده است. این کتاب پنج پودمان دارد که هر پودمان از یک یا چند واحد یادگیری تشکیل شده است. همچنین ارزشیابی مبتنی بر شایستگی از ویژگی‌های این کتاب است که در پایان هر پودمان شیوه ارزشیابی آورده شده است. هنرآموزان گرامی باید برای هر پودمان یک نمره در سامانه ثبت نمره‌ها برای هر هنرجو ثبت کنند. نمره قبولی در هر پودمان حداقل ۱۲ است و نمره هر پودمان از دو بخش تشکیل می‌شود که شامل ارزشیابی پایانی در هر پودمان و ارزشیابی مستمر برای هر یک از پودمان‌ها است. از ویژگی‌های دیگر این کتاب طراحی فعالیت‌های یادگیری ساخت یافته در ارتباط با شایستگی‌های فنی و غیرفنی از جمله مدیریت منابع، اخلاق حرفه‌ای و مباحث زیست محیطی است. کتاب حاضر جزئی از بسته آموزشی تدارک دیده شده برای هنرجویان است و ضرورت دارد از سایر اجزای بسته آموزشی، مانند کتاب همراه هنرجو، نرم‌افزار و فیلم آموزشی، در فرایند یادگیری استفاده شود. کتاب همراه هنرجو هنگام یادگیری، ارزشیابی و انجام کار واقعی مورد استفاده قرار می‌گیرد. کتاب شامل پودمان‌های زیر است:

پودمان اول: با عنوان «تعیین پلاستیسیته» که ابتدا مفهوم پلاستیسیته و سپس به عوامل مؤثر بر پلاستیسیته اشاره شده است و در ادامه به شیوه‌های تعیین دقیق پلاستیسیته پرداخته می‌شود. پودمان دوم: «شکل دهی به روش اکستروژن» نام دارد که در آن مفهوم اکستروژن، کاربرد و ویژگی‌های محصولات تولیدی با این روش آموزش داده شده است. در ادامه به ابزار و تجهیزات و روش شکل دهی با این روش اشاره شده است.

پودمان سوم: با عنوان «شکل دهی به روش تراش»، ابتدا روش تراش و کاربرد آن را آموزش داده و در ادامه، مکانیزم و مراحل شکل دهی با این روش را شرح داده است.

پودمان چهارم: «شکل دهی به روش جیگر و جولی» نام دارد. ابتدا تاریخچه دستگاه و اجزای جیگر و جولی شرح داده شده و در ادامه، روش شکل دهی با استفاده از دستگاه رولر آموزش داده شده است. پودمان پنجم: با عنوان «شکل دهی به روش قالب‌گیری تزریقی»، ابتدا هنرجویان را با محصولات دستگاه قالب‌گیری تزریقی و اجزای آن آشنا می‌سازد و سپس مکانیزم و مراحل شکل دهی این روش را شرح می‌دهد. امید است که با تلاش و کوشش شما همکاران گرامی هدف‌های پیش‌بینی شده برای این درس محقق شوند.

گروه مؤلفان

شرایط در حال تغییر دنیای کار در شغل‌های گوناگون، توسعه فناوری‌ها و تحقق توسعه پایدار، ما را بر آن داشت تا برنامه‌های درسی و محتوای کتاب‌های درسی را در ادامه تغییرات پایه‌های قبلی براساس نیاز کشور و مطابق با رویکرد سند تحول بنیادین آموزش و پرورش و برنامه درسی ملی جمهوری اسلامی ایران در نظام جدید آموزشی باز طراحی و تألیف کنیم. مهم‌ترین تغییر در کتاب‌ها، آموزش و ارزشیابی مبتنی بر شایستگی است. شایستگی، توانایی انجام کار واقعی به‌طور استاندارد و درست تعریف شده است. توانایی شامل دانش، مهارت و نگرش می‌شود. در رشته تحصیلی - حرفه‌ای شما، چهار دسته شایستگی در نظر گرفته شده است:

۱. شایستگی‌های فنی برای جذب در بازار کار، مانند توانایی تعیین پلاستیسیته؛
 ۲. شایستگی‌های غیرفنی برای پیشرفت و موفقیت در آینده، مانند نوآوری و مصرف بهینه؛
 ۳. شایستگی‌های فناوری اطلاعات و ارتباطات، مانند کار با نرم‌افزارها؛
 ۴. شایستگی‌های مربوط به یادگیری مادام‌العمر مانند کسب اطلاعات از منابع دیگر.
- بر این اساس، دفتر تألیف کتاب‌های درسی فنی و حرفه‌ای و کاردانش مبتنی بر اسناد بالادستی و با مشارکت متخصصان برنامه‌ریزی درسی فنی و حرفه‌ای و خبرگان دنیای کار مجموعه اسناد برنامه درسی رشته‌های شاخه فنی و حرفه‌ای را تدوین نموده‌اند که مرجع اصلی و راهنمای تألیف کتاب‌های درسی هر رشته است.

این کتاب دومین کتاب کارگاهی ویژه رشته سرامیک است و شما در طول دو سال تحصیلی پیش‌رو چهار کتاب کارگاهی و با شایستگی‌های متفاوت را آموزش خواهید دید. کسب شایستگی‌های این کتاب برای موفقیت در شغل و حرفه آینده بسیار ضروری است. هنرجویان عزیز سعی کنید؛ تمام شایستگی‌های آموزش داده شده در این کتاب را کسب و در فرایند ارزشیابی به اثبات برسانید. کتاب درسی تولید سرامیک به روش پلاستیک شامل پنج پودمان است و هر پودمان یک یا چند واحد یادگیری دارد. هر واحد یادگیری نیز از چند مرحله کاری تشکیل شده است. شما هنرجویان عزیز، پس از یادگیری هر پودمان، می‌توانید شایستگی‌های مربوط به آن را کسب کنید. هنرآموز محترم شما، برای هر پودمان یک نمره در سامانه ثبت نمره‌ها منظور می‌کند و نمره قبولی در هر پودمان حداقل ۱۲ است. همچنین علاوه بر کتاب درسی شما، امکان استفاده از سایر اجزای بسته آموزشی که برای شما طراحی و تألیف شده است، وجود دارد. یکی از این اجزای بسته آموزشی، کتاب همراه هنرجو است که برای انجام فعالیت‌های موجود در کتاب درسی باید از آن استفاده کنید. کتاب همراه خود را می‌توانید هنگام آزمون

و فرایند ارزشیابی نیز همراه داشته باشید. سایر اجزای بسته آموزشی نیز وجود دارد که با مراجعه به وبگاه رشته خود به نشانی www.tvoccd.oerp.ir می‌توانید از عنوان‌های آن مطلع شوید.

فعالیت‌های یادگیری در ارتباط با شایستگی‌های غیرفنی از جمله مدیریت منابع، اخلاق حرفه‌ای، حفاظت از محیط‌زیست، و شایستگی‌های یادگیری مادام‌العمر و فناوری اطلاعات و ارتباطات همراه با شایستگی‌های فنی طراحی در کتاب درسی و بسته آموزشی ارائه شده‌اند. شما هنرجویان عزیز بکوشید این شایستگی‌ها را در کنار شایستگی‌های فنی آموزش ببینید، تجربه کنید و آنها را در انجام فعالیت‌های یادگیری به کار گیرید.

رعایت نکات ایمنی، بهداشتی و حفاظتی از اصول انجام کار است بنابراین توصیه‌های هنرآموز محترمتان را در خصوص رعایت مواردی که در کتاب آمده است، در انجام کارها جدی بگیرید. امیدواریم با تلاش و کوشش شما هنرجویان عزیز و هدایت هنرآموزان گرامی، گام‌های مؤثری در جهت سربلندی و استقلال، پیشرفت اجتماعی و اقتصادی، تربیت مؤثر و شایسته جوانان برومند میهن اسلامی برداشته شود.

دفتر تألیف کتاب‌های درسی فنی و حرفه‌ای و کاردانش



پودمان ۱

تعیین پلاستیسیته



از جمله ویژگی‌های مهم برای شکل‌دهی و تولید انواع محصولات، قابلیت شکل‌پذیری (پلاستیسیته) است؛ بنابراین پلاستیسیته مورد نیاز برای تولید محصولات مختلف با توجه به نوع محصول و روش شکل‌دهی آن متفاوت است. برای تعیین پلاستیسیته آزمون‌های زیادی پیشنهاد شده است. متداول‌ترین این آزمون‌ها براساس اندازه‌گیری مقدار رطوبت لازم برای ایجاد پلاستیسیته است.

واحد یادگیری ۱

شایستگی تعیین پلاستیسیته

شایستگی تعیین پلاستیسیته و یادگیری مهارت آن

هدف از این شایستگی فراگیری دانش و مهارت تعیین پلاستیسیته به روش‌های متفاوت است که در تولید سرامیک‌ها به روش پلاستیک مورد توجه قرار دارد. بررسی عوامل مؤثر بر پلاستیسیته رس و همچنین تعیین پلاستیسیته با روش‌های متداول در این واحد در نظر گرفته شده است.

استاندارد عملکرد

انجام آزمون‌های تعیین پلاستیسیته مطابق با استاندارد ملی ایران

به تصویرهای زیر نگاه کنید و به سؤال‌ها پاسخ دهید:
■ به نظر شما قابلیت شکل‌پذیری این خمیرهای بازی یکسان است؟



۲

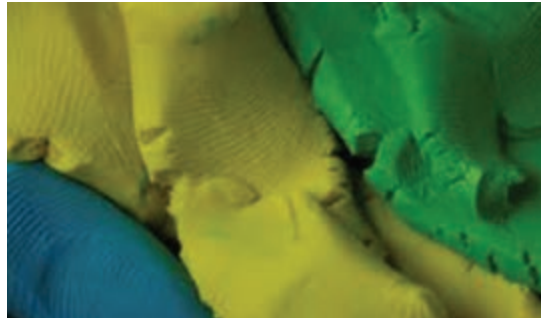

۱

■ به نظر شما کدام حالت برای شکل‌دهی خمیر نان مناسب‌تر است؟



۴



۳

■ برای تولید یک محصول سرامیکی به روش پلاستیک کدام گل مناسب‌تر است؟



۶



۵

در تمامی تصویرهایی که تاکنون دیده‌اید قابلیت شکل‌پذیری یا پلاستیسیته گل اهمیت دارد.

تعریف پلاستیسیته

ویژگی پلاستیسیته^۱ ماده را قادر می‌سازد در اثر یک نیروی خارجی تغییر شکل پیدا کند، به طوری که بعد از حذف یا کاهش نیرو، همچنان شکل خود را حفظ کند؛ بدون آنکه از هم گسیخته شود.

فکر کنید



ب



الف

شکل ۱

آیا پلاستیسیته^۱ گل به کار رفته برای شکل‌دهی در شکل مقابل مناسب بوده است؟

مواد اولیه^۱ صنعت سرامیک را از نظر پلاستیسیته می‌توان به سه دسته پلاستیک، نیمه پلاستیک و غیر پلاستیک تقسیم‌بندی کرد که در جدول ۱ آورده شده است.

جدول ۱- دسته‌بندی مواد اولیه صنعت سرامیک از نظر پلاستیسیته

ماده اولیه	دسته‌بندی براساس پلاستیسیته
کائولن	پلاستیک
بالکلی	
رس‌های قرمز	
رس دیرگداز	
بنتونیت	
تالک	نیمه پلاستیک
پیروفیلیت	
سیلیس	غیر پلاستیک
آلومینا	
فلدسپات‌ها	

مهم‌ترین ویژگی رس‌ها خاصیت پلاستیسیته است. در شکل ۲ تصاویر میکروسکوپی کائولن نشان داده شده است. همان‌طور که در شکل ۲ مشاهده می‌شود، شکل ذرات رس ورقه‌ای است که با افزودن آب به سهولت می‌توانند بر روی هم بلغزند.

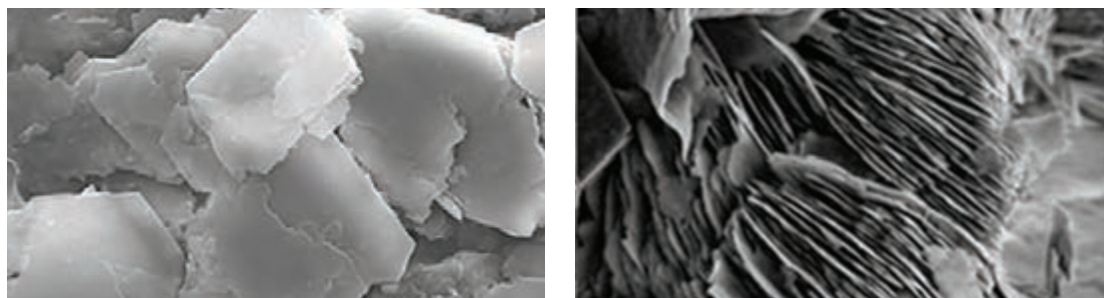

شکل ۲- تصویر میکروسکوپی کائولن

آب پلاستیسیته

رطوبت رس با در نظر گرفتن میزان آب افزوده شده تغییر می‌کند. با افزودن آب، رس از حالت خشک به حالت نیمه‌خشک، پلاستیک و دوغاب تبدیل می‌شود.

مقدار آبی که باعث می‌شود گل خاصیت پلاستیسیته داشته باشد، آب پلاستیسیته نامیده می‌شود. مقدار آب پلاستیسیته محدوده مشخصی دارد که اصطلاحاً به آن «محدوده آب پلاستیسیته» گفته می‌شود. همان‌طور که در شکل ۳ مشاهده می‌کنید، اگر مقدار آب مصرفی کمتر از این محدوده باشد پلاستیسیته کاهش می‌یابد و گل بسیار سفت می‌شود. همچنین اگر مقدار آب مصرفی بیشتر از محدوده آب پلاستیسیته باشد، گل مورد نظر بیش از حد نرم شده و استحکام قطعه حاصل از آن مناسب نخواهد بود. در این شکل محدوده آب پلاستیسیته با $PL-LL$ نشان داده شده است.

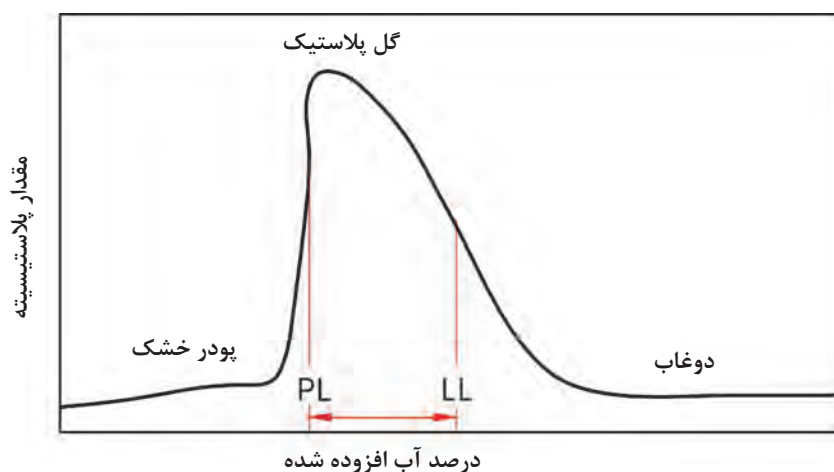

شکل ۳- تغییرات پلاستیسیته رس با میزان آب افزوده شده

مقدار آب پلاستیسیته به نوع رس بستگی دارد. در جدول ۲ محدوده آب پلاستیسیته رس‌های مختلف بیان شده است.

جدول ۲- درصد آب پلاستیسیته رس‌های مختلف

درصد آب پلاستیسیته	نوع رس
۳۶-۴۵	کائولن شسته نشده
۴۴-۴۷	کائولن شسته شده
۳۵-۵۳	بال کلی
۳۲/۵-۳۸	رس‌های نسوز
۱۴/۵-۳۷/۵	رس‌های آجری

چرا درصد آب پلاستیسیته در کائولن شسته شده نسبت به کائولن شسته نشده بیشتر است؟

فکر کنید



پلاستی‌سایزرها^۱

در صورتی که مواد اولیه تأمین کننده پلاستیسیته مورد نظر برای تولید بدنه سرامیکی نباشند، لازم است که مواد دیگری به مخلوط مواد اولیه افزوده شود. افزودنی‌ها، مواد اصلی تشکیل دهنده اجزای بدنه‌های سرامیکی نیستند اما برای ایجاد ویژگی مورد نظر در بدنه نقش بسزایی دارند. از جمله این افزودنی‌ها، پلاستی‌سایزرها هستند. پلاستی‌سایزرها با ایجاد لایه نازکی بین ذرات، پلاستیسیته را افزایش می‌دهند. انواع پلاستی‌سایزرها عمدتاً به صورت ترکیبات آلی هستند. البته پلاستی‌سایزهای غیرآلی نظیر فسفات‌ها و سودا نیز کاربرد دارند. در جدول ۳ انواع پلاستی‌سایزها معرفی شده است.

جدول ۳- برخی از پلاستی‌سایزهای متداول در مقایسه با آب

پلاستی‌سایزر	نقطه جوش (°C)	پلاستی‌سایزر	نقطه جوش (°C)
آب	۱۰۰	گلیسرول	۲۹۰
اتیلن گلیکول	۱۹۷	ترا اتیلن گلیکول	۳۲۷
دی اتیلن گلیکول	۲۴۵	تری اتیل گلیکول	۲۸۸
دی متیل فنالات	۲۸۴	دی بوتیل فنالات	۳۴۰

چرا نقطه جوش پلاستی سائزها اهمیت دارد؟

گفت‌وگو کنید



روش‌های تعیین پلاستیسیته

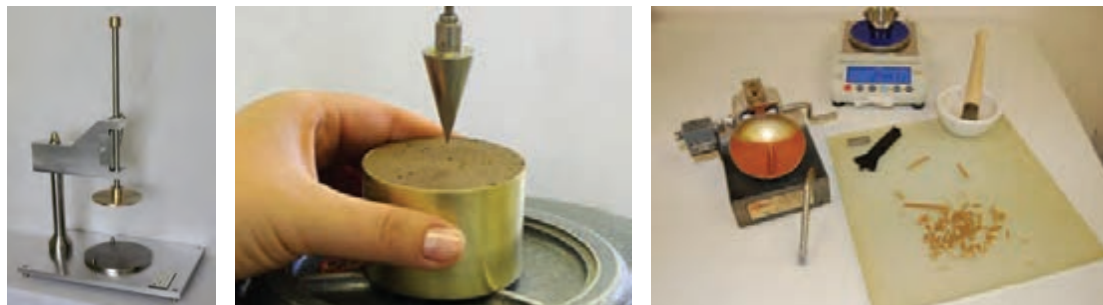

شکل ۴- دستگاه‌های کاربردی برای تعیین پلاستیسیته

- آیا تعیین دقیق پلاستیسیته دارای اهمیت است؟
 - آیا شکل‌پذیری گل را می‌توان به‌طور دقیق با دست و بررسی ظاهری گل تعیین کرد؟
- میزان شکل‌پذیری برای تولید بدنه‌های مختلف به روش پلاستیک اهمیت دارد. روش‌های مختلفی برای تعیین شکل‌پذیری مطرح شده است. انواع آزمون‌های تعیین پلاستیسیته در نمودار یک آمده است.

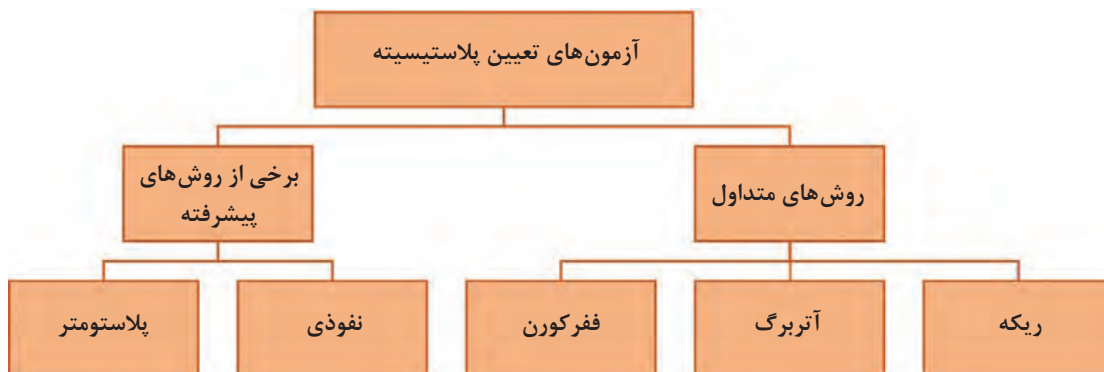

نمودار ۱- نمودار انواع روش‌های متداول و پیشرفته تعیین پلاستیسیته

در بین روش‌های متداول، ریکه و آتربرگ غیردستگاهی بوده و روش ففرکورن از جمله روش‌های دستگاهی است.

۱- تعیین پلاستیسیته به روش ریکه^۱

در این روش میزان پلاستیسیته براساس بررسی گل با درصد رطوبت مختلف تعیین می‌شود و با بررسی ظاهر گل و لمس کردن آن و انجام محاسبات، عدد پلاستیسیته به دست می‌آید.

حالت اول و دوم ریکه به ترتیب زیر بررسی می‌شود:

حالت اول ریکه: حالتی از گل پلاستیک است که در مرز چسبیدن و نچسبیدن به دست است (شکل ۵).



شکل ۵ - حالت اول ریکه

حالت دوم ریکه: حالتی از گل پلاستیک است که در سطح گل ترک‌های واضح و مشخص باشد (شکل ۶).

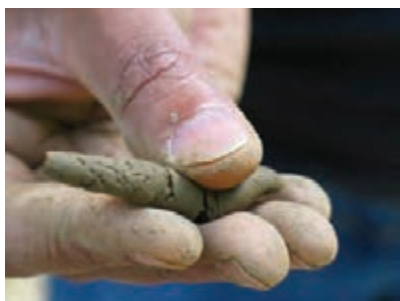

شکل ۶ - حالت دوم ریکه

پس از تعیین حالت اول و دوم ریکه، عدد ریکه تفاضل درصد آب در دو حالت اول و دوم است.

کدام یک از نمونه‌های شکل ۷ برای تعیین نمونه‌ی حالت اول ریکه مناسب است؟



ب



الف

شکل ۷

فکر کنید



شرح آزمون ریکه

■ مرحله اول: تهیه دوغاب و تعیین حالت اول و دوم ریکه

در ابتدا خاک موردنظر در خشک کن با دمای ۱۱۰ درجه سلسیوس قرار داده می شود؛ زمان خشک کردن باید به قدری طولانی شود تا خاک تغییر وزن نداشته باشد. سپس دوغاب همگنی تهیه و بر روی لوح گچی پهن می شود. پس از زیر و رو کردن و ورز دادن، گل یکنواختی حاصل می شود. دو حالت برای گل وجود دارد:

- ۱ در صورت چسبیدن گل به دست، شرایط برای تعیین حالت اول ریکه فراهم است. بنابراین در این حالت می توان گل را به قدری بر روی سطح لوح گچی ورز داد تا به حالت مرز چسبیدن و نچسبیدن به دست برسد.
- ۲ در این مرحله می توان حالت دوم ریکه را تعیین کرد. با ورز دادن گل بر روی سطوح گچی، بر روی گل ترک هایی به وضوح ظاهر خواهد شد.

■ مرحله دوم: تعیین وزن تر و خشک حالت اول و دوم ریکه

برای تعیین عدد ریکه باید جدولی مطابق جدول ۴ رسم کرده و وزن نمونه های مختلف را در آن یادداشت کرد. وزن های خشک پس از قرار دادن نمونه ها در خشک کن در دمای ۱۱۰ درجه سلسیوس تعیین می شود.

جدول ۴- وزن تر و خشک نمونه در حالت اول و دوم ریکه

نمونه	W_{R_1} : وزن تر در حالت اول ریکه (g)	W_{R_2} : وزن خشک در حالت اول ریکه (g)	W_{R_3} : وزن تر در حالت دوم ریکه (g)	W_{R_4} : وزن خشک در حالت دوم ریکه (g)

■ مرحله سوم: محاسبه درصد رطوبت بر مبنای خشک

با توجه به جدول ۴ و رابطه ۱ و ۲، درصد رطوبت بر مبنای خشک برای حالت اول ریکه و حالت دوم ریکه محاسبه می شود.

$$M_{d_1} = \frac{W_{R_1} - W_{R_2}}{W_{R_2}} \times 100 \quad \text{رابطه ۱:}$$

رابطه ۱: درصد رطوبت بر مبنای خشک در حالت اول ریکه (مرز چسبیدن و نچسبیدن گل به دست)

$$M_{d_2} = \frac{W_{R_3} - W_{R_4}}{W_{R_4}} \times 100 \quad \text{رابطه ۲:}$$

رابطه ۲: درصد رطوبت بر مبنای خشک در حالت دوم ریکه (ظاهر شدن ترک بر روی سطح گل)

■ مرحله چهارم: تعیین عدد پلاستیسیته ریکه

در مرحله آخر عدد پلاستیسیته ریکه با توجه به درصد رطوبت بر مبنای خشک در حالت اول و دوم ریکه (M_{d_1} , M_{d_2}) و مطابق رابطه ۳ محاسبه می شود:

رابطه ۳:

$$R = M_{d_1} - M_{d_2}$$

برای اطمینان از نتایج به دست آمده، آزمون ریکه چند بار تکرار می‌شود و میانگین نتایج به عنوان عدد پلاستیسیته گزارش می‌شود.

نکته



هرچه عدد ریکه بالاتر باشد، گل موردنظر پلاستیسیته بالاتری خواهد داشت. در جدول ۵ عدد ریکه خاک‌های مختلف آمده است.

جدول ۵- عدد ریکه رس‌های مختلف

عدد ریکه	خاک
۴-۷	کائولن
۹-۱۱	بالکلی
۱۰-۱۴	رس قرمز

چه خطاهایی ممکن است در تعیین پلاستیسیته به روش ریکه ایجاد شود؟ روش‌های برطرف کردن آنها را بیان کنید.

فکر کنید



کار عملی ۱: تعیین پلاستیسیته کائولن به روش ریکه
مواد و ابزار: کائولن، آب، الک مش ۶۰، ترازو، ظرف، لوح گچی، کاردک، کولیس، خشک کن
شرح فعالیت:

فعالیت کارگاهی



- ۱ ابتدا مقداری از کائولن را از الک مش ۶۰ عبور دهید و در خشک کن در دمای ۱۱۰ درجه سلسیوس قرار دهید. سپس ۵۰۰ گرم از کائولن خشک شده و ۵۰۰ سی‌سی آب بردارید و در یک ظرف مناسب دوغاب همگنی تهیه کنید. دوغاب را بر روی لوح گچی پهن کرده و با کاردک یا دست به خوبی آن را زیر و رو کنید تا گل همگنی ایجاد شود.
- ۲ پس از تعیین حالت اول و دوم ریکه، نمونه‌های استوانه‌ای شکل به ارتفاع تقریبی ۲ سانتی‌متر و قطر ۵۰ میلی‌متر تهیه کنید و نمونه‌ها را کدگذاری کنید (R_1 و R_2 : حالت اول و دوم ریکه).
- ۳ وزن تر نمونه بلافاصله پس از ساخت نمونه‌ها اندازه‌گیری شود.
- ۴ نمونه‌ها را در خشک کن در دمای ۱۱۰ درجه سلسیوس قرار دهید و وزن خشک آنها را یادداشت کنید.
- ۵ درصد رطوبت را بر مبنای خشک در حالت اول و دوم ریکه و عدد ریکه را محاسبه کنید.

نکته



- ۱ همواره برای تهیه دوغاب، خاک را داخل آب بریزید.
- ۲ از تمیز بودن لوح گچی و کاردک اطمینان حاصل کنید.
- ۳ مراقب باشید که کاردک باعث شدن سطح لوح گچی و ورود گچ به گل نشود.
- ۴ برای جلوگیری از اشتباه در شناسایی نمونه‌ها، هنگام کدگذاری آنها نام گروه خود را روی نمونه حک کنید.

فعالیت کارگاهی



کار عملی ۲: تعیین پلاستیسیته بالکلی به روش ریکه

مواد و ابزار: بالکلی، آب، الک. مش ۶۰، ترازو، ظرف، لوح گچی، کاردک، کولیس، خشک کن شرح فعالیت:

- ۱ ابتدا مقداری از بالکلی را از الک مش ۶۰ عبور دهید و در خشک کن در دمای ۱۱۰ درجه سلسیوس قرار دهید. سپس ۵۰۰ گرم از بالکلی خشک شده و ۵۰۰ سی سی آب بردارید و در یک ظرف مناسب دوغاب همگنی تهیه کنید. دوغاب را بر روی لوح گچی پهن کرده و با کاردک یا دست به خوبی آن را زیر و رو کنید تا گل همگنی ایجاد شود.
- ۲ پس از تعیین حالت اول و دوم ریکه، نمونه‌های استوانه‌ای شکل به ارتفاع تقریبی ۲ سانتی متر و قطر ۵۰ میلی متر تهیه کنید و آنها را کدگذاری کنید (R_1 و R_2 : حالت اول و دوم ریکه).
- ۳ وزن تر نمونه بلافاصله پس از ساخت نمونه‌ها اندازه‌گیری شود.
- ۴ نمونه‌ها را در خشک کن در دمای ۱۱۰ درجه سلسیوس قرار دهید و وزن خشک آنها را یادداشت کنید.
- ۵ درصد رطوبت را بر مبنای خشک در حالت اول و دوم ریکه و عدد ریکه را محاسبه کنید.

فعالیت کارگاهی



کار عملی ۳: تعیین پلاستیسیته بنتونیت به روش ریکه

مواد و ابزار: بنتونیت، الک مش ۶۰، آب، لوح گچی، کاردک، ترازو، خط‌کش، خشک کن شرح فعالیت:

- ۱ ابتدا مقدار مناسبی از بنتونیت را از الک مش ۶۰ عبور دهید و در خشک کن در دمای ۵۰ درجه سلسیوس قرار دهید. سپس ۵۰۰ گرم از بنتونیت خشک شده و ۳۰۰ سی سی آب بردارید و در یک ظرف مناسب دوغاب همگنی تهیه کنید و دوغاب را بر روی لوح گچی پهن کرده و با کاردک به خوبی زیر و رو کنید تا گل همگنی ایجاد شود.
- ۲ پس از تعیین حالت اول و دوم ریکه، نمونه‌های استوانه‌ای شکل به ارتفاع تقریبی ۲ سانتی متر و قطر ۵۰ میلی متر تهیه کنید و آنها را کدگذاری کنید (R_1 و R_2 : حالت اول و دوم ریکه).
- ۳ وزن تر نمونه بلافاصله پس از ساخت نمونه‌ها اندازه‌گیری شود.
- ۴ نمونه‌ها را در خشک کن در دمای ۱۱۰ درجه سلسیوس قرار دهید و وزن خشک آنها را یادداشت کنید.
- ۵ درصد رطوبت را بر مبنای خشک در حالت اول و دوم ریکه و عدد ریکه را محاسبه کنید.

۲- تعیین پلاستیسیته به روش آتربرگ^۱

روش آتربرگ مانند ریکه یک روش غیردستگاهی است و عدد پلاستیسیته آن معمولاً به روش ریکه نزدیک است. سه محدوده برای مقدار رطوبت موجود در خاک می‌توان تعریف کرد: حد انقباض (SL^2)، حد پلاستیک (PL^3) و حد روانی (LL^4) (شکل ۸).

حد انقباض: میزان رطوبتی است که در آن رطوبت خاک رفتاری بین نیمه جامد و جامد دارد.

حد پلاستیک: میزان رطوبتی است که در آن رطوبت خاک رفتاری بین پلاستیک و نیمه جامد دارد.

حد روانی: میزان آبی است که در آن رطوبت خاک رفتاری بین پلاستیک و دوغاب دارد. (LL)

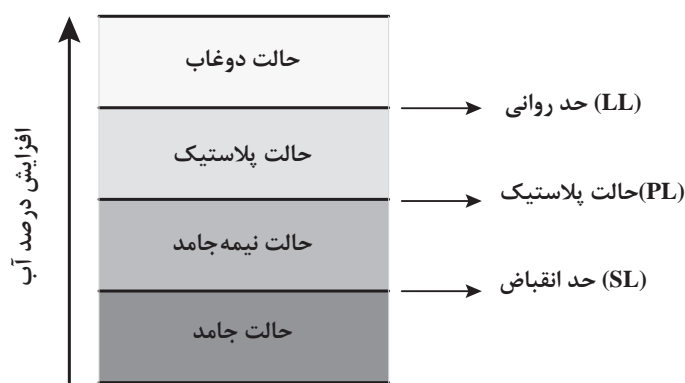

شکل ۸- حالت‌های مختلف خاک براساس رطوبت

در سنجش پلاستیسیته به روش آتربرگ، درصد رطوبت در دو حد پلاستیک و حد روانی اندازه‌گیری می‌شود. برای همین منظور اختلاف درصد آب در دو حالت تعیین می‌شود: حالت اول «مرز یکی شدن شیار» و حالت دوم «ظهور اولین ترک‌ها» است.



شکل ۹- حالت اول و دوم آتربرگ

۱- Atterberg

۲- Solid limite

۳- Plastic limite

۴- Liquidelimit



روش آتربرگ اولین بار توسط آلبرت آتربرگ ابداع شد. او دریافت که پلاستیسیته از ویژگی‌های خاص مواد رسی است و تلاش کرد با طراحی این روش این خاصیت مورد اندازه‌گیری قرار گیرد.

شرح آزمون آتربرگ

در این آزمون تعیین درصد آب برای دو حالت مرز یکی شدن شیار و ظهور اولین ترک‌ها اهمیت دارد. بنابراین باید درصد آب این دو حالت با توجه به وزن تر و خشک آنها تعیین شود.

■ مرحله اول: تهیه گل

در ابتدا خاک موردنظر در خشک‌کن با دمای ۱۱۰ درجه سلسیوس قرار داده می‌شود. زمان خشک کردن باید به قدری طولانی شود تا خاک تغییر وزن نداشته باشد. سپس دوغاب همگنی تهیه شده و بر روی لوح گچی پهن می‌شود و با زیر و رو کردن و ورز دادن گل یکنواختی به دست می‌آید (شکل ۱۰).



شکل ۱۰- تهیه گل یکنواخت با دوغاب

■ مرحله دوم: تعیین حالت اول آتربرگ

اگر گل پلاستیک به دست بچسبید باید ورز دادن تا حدی ادامه یابد که با کاهش رطوبت، گل به دست نچسبد؛ در این حالت امکان تعیین حالت «مرز یکی شدن شیار» فراهم شده است. در این حالت گل را به صورت دایره یا تخت درآورده و سطح آن را با کاردک صاف کنید (شکل ۱۱).



شکل ۱۱



شکل ۱۲

سپس با تیغه کاردک شیاری ایجاد کرده و چند ضربه بر روی آن وارد کنید. اگر شیاری ایجاد شده کمی جمع شود ولی لبه دو نصفه گل به یکدیگر نرسد، در این حالت مرحله اول آتبرگ (مرز یکی شدن شیاری) به دست آمده است (شکل ۱۲).

پس از رسیدن به مرحله اول آتبرگ، تکه‌ای از گل را برداشته و بعد از کدگذاری، وزن آن را یادداشت کنید. سپس آن تکه گل را داخل خشک‌کن با دمای ۱۱۰ درجه سلسیوس به مدت ۲۴ ساعت قرار داده تا خشک شود. سپس وزن خشک نمونه‌ها را یادداشت کنید.



شکل ۱۳- جام کاساگرانده و شیارزن

۱ اگر شیاری ایجاد شده کاملاً به هم چسبیده، حالت مرز یکی شدن شیاری به دست نیامده است. در این صورت دوباره گل ورز داده می‌شود تا شیاری بر روی گل ایجاد شود.

۲ به منظور تعیین دقیق مرز یکی شدن شیاری، از ظرف‌هایی معروف به جام کاساگرانده^۱ و شیارزن استفاده می‌شود که در شکل ۱۳ نشان داده شده است.

نکته





شکل ۱۴- بررسی فتیله در روش آتربرگ

■ مرحله سوم: تعیین حالت دوم آتربرگ

برای تعیین حالت دوم آتربرگ، مقداری گل را برداشته و به قدری ورز داده شود تا اولین ترک‌ها بر روی سطح آن ظاهر شود. در این حالت وزن آن با ترازو اندازه‌گیری و یادداشت می‌شود. سپس فتیله را داخل خشک‌کن با دمای ۱۱۰ درجه سلسیوس به مدت تقریباً ۲۴ ساعت قرار داده تا خشک شود. در پایان، وزن خشک شده آن را یادداشت کنید (شکل ۱۴ را مشاهده کنید).

■ مرحله چهارم: محاسبات و تعیین عدد پلاستیسیته آتربرگ

برای تعیین عدد پلاستیسیته باید درصد رطوبت بر مبنای خشک محاسبه شود. روش محاسبه درصد رطوبت بر مبنای خشک مشابه روش ریکه است. در ابتدا جدول ۶ کامل می‌شود.

جدول ۶- وزن تر و خشک نمونه‌ها در حالت اول و دوم آتربرگ

نمونه	W_{A1} : وزن تر در حالت اول آتربرگ (g)	W_{A2} : وزن خشک در حالت اول آتربرگ (g)	W_{A3} : وزن تر در حالت دوم آتربرگ (g)	W_{A4} : وزن خشک در حالت دوم آتربرگ (g)

سپس با توجه به جدول ۶ و رابطه‌های شماره ۴ و ۵، درصد رطوبت بر مبنای خشک در حالت اول و دوم آتربرگ تعیین می‌شود.

$$M_{d1} = \frac{W_{A1} - W_{A2}}{W_{A2}} \times 100 \quad \text{رابطه ۴: درصد رطوبت بر مبنای خشک در حالت اول آتربرگ (مرز یکی شدن شیار)}$$

$$M_{d2} = \frac{W_{A3} - W_{A4}}{W_{A4}} \times 100 \quad \text{رابطه ۵: درصد رطوبت بر مبنای خشک در حالت دوم آتربرگ (ظاهر شدن ترک)}$$

برای محاسبه عدد پلاستیسیته آتربرگ از رابطه ۶ به دست می‌آید. در این رابطه M_{d1} درصد رطوبت بر مبنای خشک در حالت اول آتربرگ و M_{d2} درصد رطوبت بر مبنای خشک در حالت دوم آتربرگ است.

$$A = M_{d_1} - M_{d_2}$$

رابطه ۶: عدد پلاستیسیته به روش آتبرگ

برای تعیین دقیق‌تر عدد پلاستیسیته به روش آتبرگ باید این آزمون را چندین بار تکرار کرد و میانگین اعداد به دست آمده را به عنوان عدد پلاستیسیته گزارش کرد.

نکته



در آزمون آتبرگ هرچه عدد به دست آمده بزرگ‌تر باشد، گل مورد نظر پلاستیسیته بالاتری خواهد داشت. در جدول ۷ عدد آتبرگ خاک‌های مختلف بیان شده است.

جدول ۷ - عدد آتبرگ رس‌های مختلف

عدد آتبرگ	خاک
۱۰-۲۲	کائولن
۳۰-۵۵	ایلیت
۵۹-۱۰۰	مونت موریونیت

به نظر شما چه خطاهایی در آزمون آتبرگ ممکن است وجود داشته باشد؟

فکر کنید



کار عملی ۴: تعیین پلاستیسیته کائولن به روش آتبرگ

مواد و ابزار: کائولن، آب، الک مش ۶۰، لوح گچی، کاردک، ترازو، خط‌کش، کاساگرانده یا کفه الک، کاشی لعابدار، کاردک، خشک‌کن

شرح فعالیت:

ابتدا مقداری کائولن را از الک مش ۶۰ عبور داده و در خشک‌کن در دمای ۱۱۰ درجه سلسیوس قرار داده شود. سپس ۵۰۰ گرم کائولن خشک شده و ۵۰۰ سی‌سی آب برداشته و در یک ظرف مناسب دوغاب همگنی تهیه کنید.

سپس، مطابق با شرح آزمون آتبرگ (مراحل ۱ تا ۴) عدد پلاستیسیته را محاسبه کنید.

فعالیت کارگاهی



مدت زمان قرارگیری نمونه داخل خشک‌کن باید به قدری باشد که کاهش وزن نداشته باشد.

فکر کنید





کار عملی ۵: تعیین پلاستیسیته بالکلی به روش آتربرگ

مواد و ابزار: بالکلی، آب، الک مش ۶۰، لوح گچی، کاردک، ترازو، خطکش، کاساگرانده یا کفه الک، کاشی لعابدار، کاردک، خشک کن

شرح فعالیت:

ابتدا مقداری بالکلی را از الک مش ۶۰ عبور داده، در خشک کن در دمای ۱۱۰ درجه سلسیوس قرار داده شود. سپس ۵۰۰ گرم بالکلی خشک شده و ۵۰۰ سی سی آب برداشته و در یک ظرف مناسب دوغاب همگنی تهیه کنید.

پس از آن مطابق شرح آزمون آتربرگ (مراحل ۱ تا ۴) عدد پلاستیسیته را محاسبه کنید.

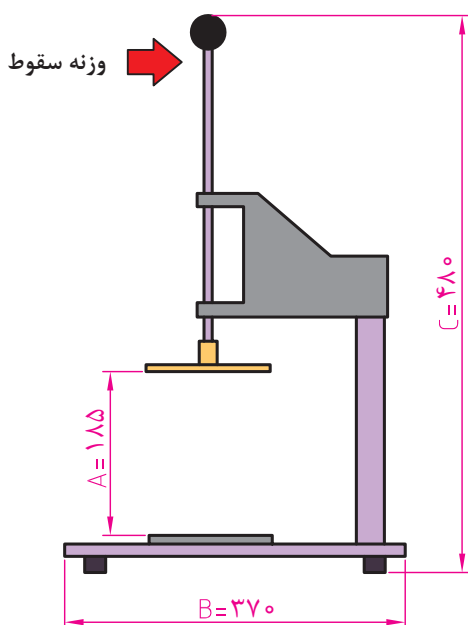

تعیین عدد پلاستیسیته به روش ففرکورن

یکی از مهم ترین آزمون های اندازه گیری پلاستیسیته، آزمون ففرکورن است. در شکل ۱۵، تصویر و مشخصات دستگاه ففرکورن نشان داده شده است. در این روش، استوانه ای گلی با ابعاد مناسب به وسیله قالب مخصوص (نمونه ساز) ساخته می شود که بر روی آن یک وزنه به جرم ۱۱۹۲ گرم از ارتفاع استاندارد ۱۸۵ میلی متری (در شکل با A نشان داده شده) سقوط می کند.

شکل ۱۵- دستگاه ففرکورن (A: ارتفاع کف وزنه سقوط از

محل قرارگیری نمونه)



شکل ۱۶- دستگاه ففرکورن و قالب نمونه ساز

شرح آزمون ففرکورن

■ مرحله اول: تهیه گل

در ابتدا دوغاب همگنی تهیه شده و بر روی لوح گچی پهن می شود. پس از زیر و رو کردن و ورز دادن، گل یکنواختی حاصل می شود. زمانی که گل به دست نچسبد، می توان نمونه های آزمون را تهیه کرد.

■ مرحله دوم: ساخت نمونه

پس از آماده شدن گل با استفاده از قالب ففرکورن (یک استوانه به ارتفاع ۴۰ میلی متر و قطر ۳۳ میلی متر) حداقل ۶ نمونه ساخته می شود.

■ مرحله سوم: تعیین ارتفاع ثانویه

در این مرحله نمونه‌ها در دستگاه ففرکورن قرار داده شده و ضامن وزنه آزاد می‌شود تا روی استوانه گلی سقوط کند و ارتفاع ثانویه اندازه‌گیری می‌شود. سپس نمونه‌ها کدگذاری شده و بلافاصله وزن آنها یادداشت می‌شود.

پس از آن، نمونه‌ها برای تعیین وزن خشک، درون خشک‌کن با دمای ۱۱۰ درجه سلسیوس به مدت ۲۴ ساعت قرار می‌گیرند و سپس وزن خشک نمونه‌ها به وسیله ترازو تعیین می‌شود. تمامی اطلاعات حاصل از این مرحله در جدولی مانند جدول ۸ یادداشت می‌شود.

جدول ۸- اطلاعات لازم برای تعیین پلاستیسیته به روش ففرکورن

نمونه	h_1 : ارتفاع اولیه (mm)	h_2 : ارتفاع ثانویه (mm)	W_1 : وزن تر (g)	W_2 : وزن خشک (g)
۱	۴۰			
۲	۴۰			
۳	۴۰			
۴	۴۰			
۵	۴۰			
۶	۴۰			

■ مرحله چهارم: تعیین عدد پلاستیسیته ففرکورن و درصد آب‌کارپذیری

با توجه به وزن تر و خشک نمونه‌ها، درصد رطوبت بر مبنای خشک نمونه‌ها محاسبه می‌شود. سپس در یک نمودار، ارتفاع نمونه بر حسب درصد رطوبت بر مبنای خشک را مشخص کرده و نزدیک‌ترین خط به نقاط موردنظر ترسیم می‌شود. با توجه به این خط، درصد رطوبت بر مبنای خشک در ارتفاع ۱۲ میلی‌متر نشان‌دهنده عدد پلاستیسیته ففرکورن است و درصد رطوبت بر مبنای خشک در ارتفاع ۱۶ میلی‌متر درصد آب‌کارپذیری ففرکورن را نشان می‌دهد.

نمونه‌های آماده شده باید در محدوده‌های ارتفاع شامل کمتر از ۱۲، بین ۱۲ و ۱۶ و بیشتر از ۱۶ میلی‌متر باشند.

نکته



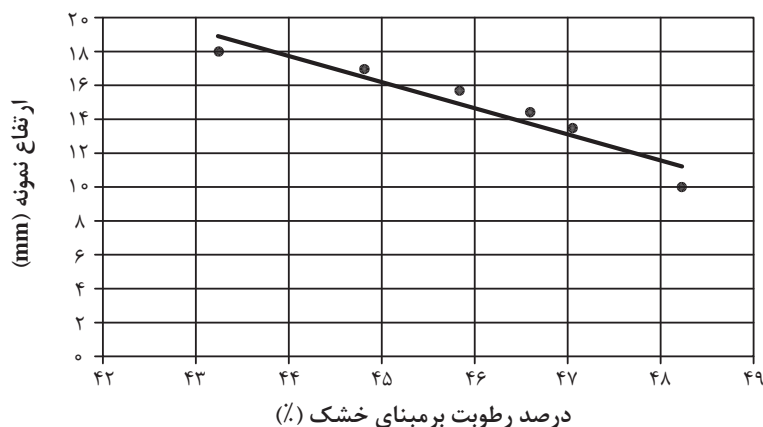

نمودار ۲- درصد رطوبت بر مبنای خشک و ارتفاع نمونه

در جدول ۹، عدد پلاستیسیته ففرکورن و درصد آب کارپذیری رس‌های مختلف بیان شده است.

جدول ۹- عدد پلاستیسیته و درصد آب کارپذیری خاک‌های مختلف به روش ففرکورن

درصد آب کارپذیری	عدد پلاستیسیته	خاک
۴۳-۴۸	۱۴-۲۲	کائولن (شسته شده)
۳۰-۵۲	۳۲-۷۲	بالکلی
۲۲-۳۲	۲۵-۴۷	زنوز

دربارۀ ارتباط عدد پلاستیسیته ففرکورن و درصد آب کارپذیری رس‌های مختلف بحث کنید.

گفت‌وگو کنید



روش ففرکورن برای تعیین پلاستیسیته بدنه‌های حاوی مواد غیررسی که معمولاً برای تهیه مواد پیشرفته کاربرد دارند، مناسب نیست. دلیل این موضوع، پلاستیسیته کم این نمونه‌ها است که دقت اندازه‌گیری را کاهش می‌دهد.

نکته





کار عملی ۶: تعیین پلاستیسیته کائولن به روش ففرکورن

مواد و ابزار: کائولن، آب، الک مش ۶۰، لوح گچی، کاردک، ترازو، کولیس، کاشی لعابدار، خشک کن شرح فعالیت:

- ۱ مقدار ی خاک کائولن از الک مش ۶۰ عبور داده و در خشک کن در دمای ۱۱۰ درجه سلسیوس قرار داده شود.
- ۲ ۵۰۰ گرم کائولن خشک شده و ۵۰۰ سی سی آب اندازه گیری کرده و در یک ظرف مناسب دوغاب همگنی تهیه شود.
- ۳ دوغاب را بر روی لوح گچی پهن کرده و با زیر و رو کردن آن، گل یکنواختی تهیه شود.
- ۴ با استفاده از نمونه ساز حداقل ۶ نمونه تهیه کنید و هریک کدگذاری شود.
- ۵ سپس وزنه و ارتفاع سقوط وزنه دستگاه ففرکورن را ارزیابی کنید.
- ۶ هریک از نمونه ها را در دستگاه ففرکورن قرار داده و وزنه را آزاد کنید تا بر روی نمونه سقوط کند.
- ۷ ارتفاع ثانویه و وزن هریک از نمونه ها را یادداشت کرده و سپس آنها را داخل خشک کن با دمای ۱۱۰ درجه سلسیوس به مدت ۲۴ ساعت قرار دهید و سپس وزن خشک آنها را یادداشت کنید.
- ۸ با توجه به شرح آزمون، درصد رطوبت بر مبنای خشک نمونه ها را به دست آورده و نتایج را بر روی کاغذ شطرنجی رسم کنید و سپس عدد پلاستیسیته و درصد آب کارپذیری را تعیین کنید.



- ۱ قبل از تهیه نمونه ها، داخل نمونه ساز را با مقدار کمی روغن چرب کنید.
- ۲ سطح زیرین وزنه را قبل از سقوط روغن کاری کنید (به مقدار بسیار کم).
- ۳ خشک کن را از لحاظ جریان هوا بررسی کنید و خشک کن نباید از بخار آب اشباع شده باشد.
- ۴ گل روغنی شده را نباید به بقیه گل بازگرداند.



کار عملی ۷: تعیین پلاستیسیته بالکلی به روش ففرکورن

مواد و ابزار: الک مش ۶۰، بالکلی، آب، لوح گچی، کاردک، ترازو، کولیس، کاشی لعابدار، خشک کن شرح فعالیت:

- ۱ مقداری بالکلی را از الک مش ۶۰ عبور داده و در خشک کن در دمای ۱۱۰ درجه سلسیوس قرار دهید.
- ۲ ۵۰۰ گرم بالکلی خشک شده و ۵۰۰ سی سی آب اندازه گیری کرده و در یک ظرف مناسب دوغاب همگنی تهیه کنید.
- ۳ دوغاب را بر روی لوح گچی پهن کرده و با زیر و رو کردن آن گل یکنواختی تهیه کنید.
- ۴ با استفاده از نمونه ساز حداقل ۶ نمونه تهیه کنید و هر یک کدگذاری شود.
- ۵ وزنه و ارتفاع سقوط وزنه دستگاه ففرکورن را ارزیابی کنید.
- ۶ هریک از نمونه ها را در دستگاه ففرکورن قرار داده و وزنه را آزاد کنید تا بر روی نمونه سقوط کند.

۷ ارتفاع ثانویه و وزن هریک از نمونه‌ها را یادداشت کرده و سپس آنها را داخل خشک‌کن با دمای ۱۱۰ درجه سلسیوس به مدت ۲۴ ساعت قرار دهید و سپس وزن خشک آنها را یادداشت کنید.
 ۸ با توجه به شرح آزمون، درصد رطوبت بر مبنای خشک نمونه‌ها را به دست آورده و نتایج را بر روی کاغذ شطرنجی رسم کنید و سپس عدد پلاستیسیته و درصد آب‌کارپذیری را تعیین کنید.

عدد پلاستیسیته که از فعالیت‌های کارگاهی ۱ تا ۷ به دست آورده‌اید را در جدول زیر یادداشت کنید و درباره نتایج گروه‌های مختلف بحث و گفت‌وگو کنید.

فعالیت کلاسی



روش تعیین پلاستیسیته			نوع خاک
روش آتبرگ	روش ریکه	روش ففركورن	
			کائولن
			بالکلی

عوامل مؤثر بر پلاستیسیته

آیا می‌توان بدون تغییر آمیز (مخلوط مواد اولیه) میزان پلاستیسیته را تغییر داد؟ مهم‌ترین عوامل مؤثر بر پلاستیسیته در نمودار ۳ آمده است.



نمودار ۳- عوامل مؤثر بر پلاستیسیته

در این قسمت هریک از عوامل مؤثر بر پلاستیسیته بررسی شده است:

۱- اندازه ذرات

کدام یک از تصاویر شکل ۱۷ سطح بیشتری دارد؟

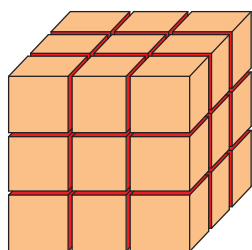

(ج)

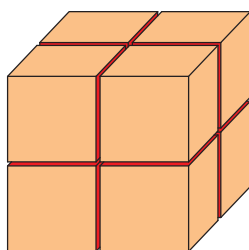

(ب)

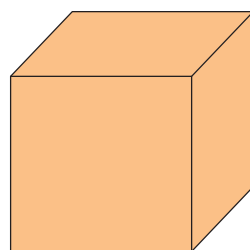

(الف)

شکل ۱۷

با ریز شدن، سطح ذرات افزایش می‌یابد و امکان قرارگیری آب بین ذرات بیشتر می‌شود. بنابراین ذرات راحت‌تر بر روی هم می‌لغزند و قابلیت پلاستیسیته افزایش می‌یابد (شکل ۱۸).



شکل ۱۸- قرارگیری آب بین ذرات در دو حالت: (الف) ذرات درشت (ب) ذرات ریز

کوارتز و فلدسپات با وجود اینکه خاصیت پلاستیک ندارند، اگر بیش از حد ریزدانه شوند، خاصیت پلاستیسیته بسیار کمی از خود نشان می‌دهند اما باید توجه داشت که خاصیت پلاستیسیته آنها قابل مقایسه با رس‌ها نیست.



کار عملی ۸: مقایسه اثر اندازه ذرات بر پلاستیسیته

مواد و ابزار: دو عدد ظرف، کائولن، سیلیس، آب، الک مش ۴۰ و ۱۰۰، ترازو، خشک‌کن، دستگاه ففر کورن

شرح فعالیت:

۱ مقدار ی خاک کائولن بردارید و از الک ۴۰ عبور دهید. سپس در خشک‌کن با دمای ۱۱۰ درجه سلسیوس به مدت ۲۴ ساعت قرار دهید.

۲ مقداری سیلیس بردارید و مقداری از آن را از الک مش ۴۰ و مقداری از آن را از الک مش ۱۰۰ عبور دهید.

۳ دو ظرف جداگانه بردارید و هریک را کدگذاری کنید. در ظرف شماره یک ۳۰۰ سی سی آب بریزید و با ۳۰۰ گرم کائولن خشک شده و ۱۰۰ گرم سیلیس عبور کرده از الک مش ۴۰ مخلوط کنید.

۴ در ظرف شماره ۲، ۳۰۰ سی سی آب بریزید و با ۲۰۰ گرم کائولن خشک شده و ۱۰۰ گرم سیلیس عبور کرده از الک مش ۱۰۰ مخلوط کنید.

۵ دوغاب‌های به دست آمده را به طور جداگانه بر روی لوح گچی پخش کنید و با زیر و رو کردن آن، گل‌های یکنواختی به دست آورید.

۶ سپس با توجه به شرح آزمون ففر کورن، عدد پلاستیسیته هریک از گل‌ها را به دست آورید و نتایج را مقایسه کنید.

۲- توزیع اندازه ذرات

هنگامی که محدوده اندازه ذرات بسیار ریز و نزدیک به هم باشد، مقدار پلاستیسیته افزایش می‌یابد. زیرا در این حالت اصطکاک بین آنها بسیار کم می‌شود و راحت‌تر بر روی هم می‌لغزند (شکل ۱۹).

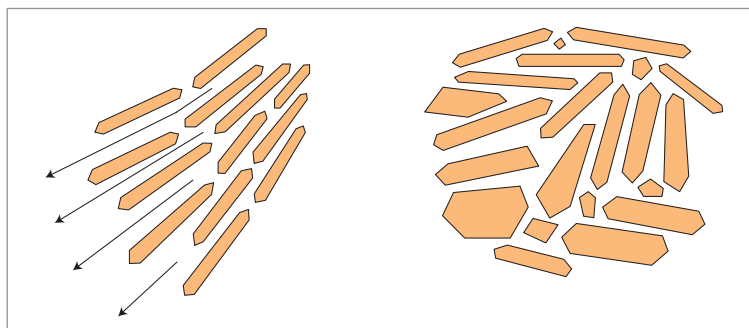

ب) ذرات با اندازه یکسان

الف) ذرات با اندازه‌های مختلف

شکل ۱۹- توزیع اندازه ذرات



آیا هنگامی که اندازه ذرات بسیار ریز و نزدیک به هم باشد، استحکام قطعه شکل دهی شده مناسب خواهد بود؟

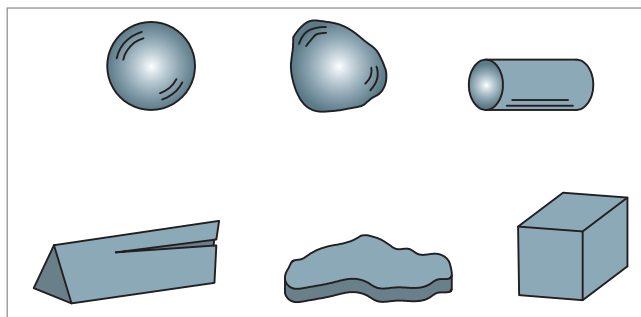

شکل ۲۰- اشکال مختلف ذرات

۳- شکل ذرات

به تصویر مقابل نگاه کنید:

سطح تماس ذرات در کدام شکل بیشتر می شود؟

میزان سطح تماس ذرات با توجه به شکل آنها تغییر می کند. هرچه شکل ذرات به کروی بودن نزدیک تر باشد، سطح تماس بین ذرات کاهش خواهد یافت و میزان آبی که در بین ذرات قرار دارند کاهش می یابد، بنابراین خاصیت پلاستیسیته کم می شود.

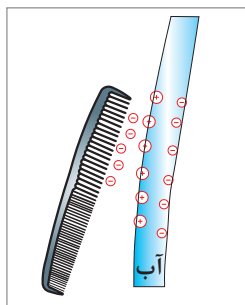

۴- نوع و درصد مایع افزوده شده

به تصویر مقابل نگاه کنید:

انحراف جریان آب در مقابل شانه باردار شده به کدام ویژگی آب مربوط می شود؟

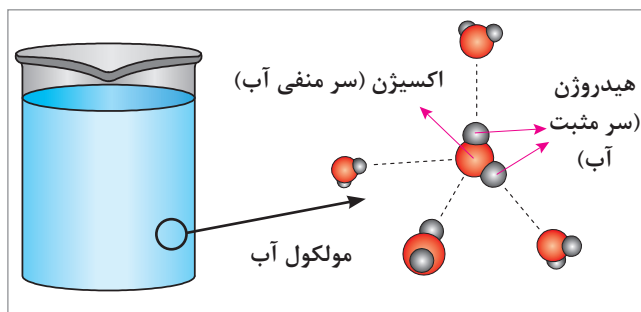

شکل ۲۱- ذرات تشکیل دهنده مولکول های آب

نوع و میزان مایعی که در بین ذرات رس قرار می گیرد، از جمله عوامل مؤثر بر پلاستیسیته است. در مایعات قطبی، ذرات تشکیل دهنده قطبی بوده و دارای سر مثبت و منفی هستند که با نیروی جاذبه الکترواستاتیکی یکدیگر را جذب می کنند (شکل ۲۱).

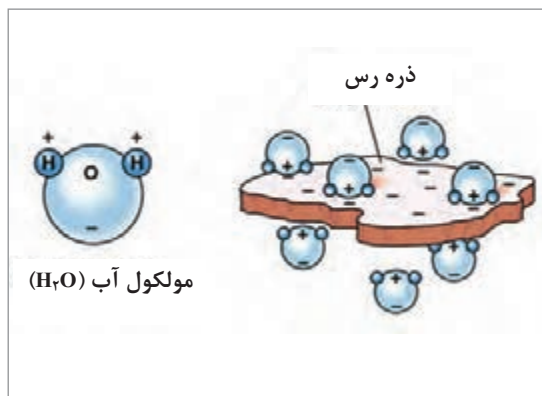

شکل ۲۲- بارهای موجود در سطح ذره رس

همان‌طور که در شکل ۲۲ می‌بینید، در سطح ذرات رس بار منفی و در لبه‌ها بار مثبت وجود دارد که باعث جذب مولکول‌های مایعات قطبی می‌شود. اما در حلال‌های غیرقطبی، ذرات تشکیل‌دهنده آن غیرقطبی هستند و تنها نیروی جاذبه ضعیف واندروالسی بین آنها وجود دارد. بنابراین هنگامی که مولکول‌های مایعات قطبی مانند آب و الکل در بین ذرات رسی قرار می‌گیرند، باعث لغزش و سهولت حرکت صفحات رسی و ایجاد خاصیت پلاستیسیته می‌شوند؛ درحالی که مایعات غیرقطبی مانند کربن‌تتراکلرید^۱ یا بنزن^۲ خاصیت پلاستیسیته ایجاد نمی‌کنند.

درباره تأثیر میزان آب افزوده شده بر پلاستیسیته رس بحث و گفت‌وگو کنید.

گفت‌وگو کنید



فعالیت کارگاهی



کار عملی ۹: اثر نوع مایع افزوده شده بر پلاستیسیته

مواد و ابزار: دو عدد ظرف، الک مش ۶۰، بالکلی، آب، مایع غیرقطبی نظیر تولوئن، ترازو، خشک‌کن. شرح فعالیت:

- ۱ مقدار بالکلی بردارید و از الک مش ۶۰ عبور دهید و در خشک‌کن با دمای ۱۱۰ درجه سلسیوس قرار دهید.
- ۲ دو ظرف جداگانه بردارید و هریک را کدگذاری کنید.
- ۳ در ظرف شماره ۱، ۵۰۰ سی‌سی آب بریزید و داخل آن ۵۰۰ گرم بالکلی خشک شده بریزید و از آن دوغاب همگنی تهیه کنید.
- ۴ در ظرف شماره ۲، ۳۰۰ سی‌سی تولوئن بریزید و داخل آن ۵۰۰ گرم بالکلی خشک شده بریزید و از آن دوغاب همگنی تهیه کنید.
- ۵ هر یک از دوغاب‌ها را به‌طور جداگانه بر روی لوح گچی پهن کنید و به‌وسیله دست یا کاردک زیرورو کنید تا آب اضافی آن جذب شود و گل همگنی به دست آید.
- ۶ سپس با توجه به شرح آزمون ففرکورن، عدد پلاستیسیته هریک از گل‌ها را به‌دست آورید و نتایج به‌دست آمده را مقایسه کنید.

۱- CCl₄

۲- C₆H₆

در صورت استفاده از کاردک، مراقب باشید سطح لوح گچی کنده نشود.



- ۱ در هنگام استفاده از مایعات غیرقطبی از دستکش و ماسک استفاده کنید.
- ۲ برخی از مایعات غیرقطبی مانند بنزن شدیداً سمی هستند؛ هیچ‌گاه از این مایعات استفاده نکنید.
- ۳ اغلب مایعات آلی مانند بنزن و تولوئن آتش‌گیر هستند.

۵- نحوه آماده سازی گل

برای تهیه گل، روش‌های مختلفی وجود دارد که متداول‌ترین آنها شامل موارد زیر است: در روش اول، دوغابی از آب و رس تهیه شده و بر روی لوح گچی پهن می‌شود. سپس با زیر و رو کردن گل، رطوبت آن جذب لوح گچی می‌شود و گل یکنواختی به دست می‌آید (شکل ۲۳).



شکل ۲۳



در روش دوم، گل پلاستیک با افزودن مقدار کمتری آب به خاک تهیه می‌شود. در این روش مقدار آب افزوده شده کمتر از دوغاب است و با زیر و رو کردن و ورز دادن می‌توان گل یکنواختی تهیه کرد (شکل ۲۴).

گلی که از روش اول به دست می‌آید، از لحاظ توزیع رطوبت در قسمت‌های مختلف گل یکنواخت‌تر است؛ بنابراین پلاستیسیته بهتری خواهد داشت که برای شکل‌دهی مناسب‌تر است.

شکل ۲۴

بالمیل کردن دوغاب باعث افزایش یکنواختی و پلاستیسیته گل می شود.



۶- مقدار و نوع کانی رسی

بدیهی است که با توجه به ویژگی‌های بیان شده برای رس‌ها، مقدار بیشتر کانی‌های رسی خاصیت پلاستیسیته بیشتری را به همراه خواهد داشت؛ درحالی که وجود مواد غیرپلاستیک مانند فلدسپات‌ها خاصیت پلاستیسیته آمیز را کاهش می‌دهند. در نمودار شکل ۲۵ رایج‌ترین کانی‌های رسی معرفی شده است.



شکل ۲۵- رایج‌ترین کانی‌های رسی

خاک‌های حاوی کانی مونت مورینیت چه کاربردهایی در صنایع مختلف دارند؟ چرا؟

تحقیق کنید



کار عملی ۱۰: تعیین جذب آب خاک‌های مختلف

مواد و ابزار: دو عدد ظرف، الک مش ۶۰، بالکلی، تالک، فلدسپات، آب، ترازو، خشک‌کن

شرح فعالیت:

- ۱ مقدار بالکلی، تالک و فلدسپات بردارید و هریک را جداگانه از الک مش ۶۰ عبور دهید و در خشک‌کن با دمای ۱۱۰ درجه سلسیوس قرار دهید.
- ۲ سپس سه ظرف جداگانه بردارید و هریک را کدگذاری کنید.
- ۳ در ظرف شماره ۱، ۳۰۰ سی‌سی آب بریزید و با ۵۰۰ گرم بالکلی خشک شده مخلوط کنید و به خوبی هم بزنید.
- ۴ در ظرف شماره ۲، ۳۰۰ سی‌سی آب بریزید و با ۵۰۰ گرم تالک خشک شده مخلوط کنید و به خوبی هم بزنید.
- ۵ در ظرف شماره ۳، ۳۰۰ سی‌سی آب بریزید و با ۵۰۰ گرم فلدسپات خشک شده مخلوط کنید و به خوبی هم بزنید.
- ۶ میزان ته نشین شدن هریک از دوغاب‌ها و ارتباط آنها را با جذب آب تعیین کنید.

فعالیت کارگاهی





هنگام الک کردن خاک از ماسک استفاده کنید.
از سالم بودن هواکش‌ها در محیط کارگاه اطمینان حاصل کنید.



شکل ۲۶- خواباندن گل

۷- مدت زمان خواباندن گل

خواباندن گل باعث افزایش پلاستیسیته می‌گردد که دلیل آن نفوذ بیشتر آب به تمامی قسمت‌های گل و همچنین تجزیه مواد آلی به وسیله باکتری‌های موجود در رس است. باکتری‌ها با ایجاد کپک باعث لغزندگی ذرات رس می‌شوند که بوی نامطبوعی نیز ایجاد می‌کند.



اندازه‌گیری دقیق پلاستیسیته کار دشواری است، بنابراین با توجه به سایر ویژگی‌ها مانند رطوبت، استحکام و فشار وارد شده بر قطعه می‌توان پلاستیسیته گل را تعیین کرد. پلاستیسیته در روش‌های ریکه، آتبرگ و ففرکورن براساس رطوبت تعیین می‌شود. در این قسمت سایر روش‌های پلاستیسیته نظیر روش نفوذی و روش پلاستومتر آمده است. تعیین پلاستیسیته در روش نفوذی و پلاستومتر با اندازه‌گیری میزان فشار وارد شده بر آمیز تعیین می‌شود.

روش نفوذی

در این روش از یک ابزار برای نفوذ در گل استفاده می‌شود. این ابزار تحت نیروی مشخصی به درون نمونه مورد نظر وارد می‌شود. مقدار فشاری که برای نفوذ به درون نمونه به کار می‌رود، به عنوان معیار پلاستیسیته در نظر گرفته می‌شود (شکل ۲۷).
دستگاه‌های نفوذسنج به طور گسترده در صنایع سرامیک کاربرد دارند. در شکل ۲۸ انواع دستگاه‌های نفوذسنج نشان داده شده است.



شکل ۲۷- روش نفوذی



شکل ۲۸- انواع دستگاه‌های نفوذسنج

در شکل ۲۹ نمونه‌ای از روش نفوذی درحالتی که گل مقدار آب کم یا زیاد دارد، نشان داده شده است.

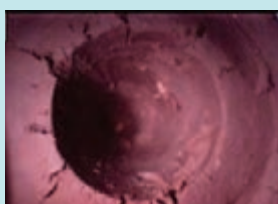

شکل ۲۹- محل اثر دستگاه نفوذسنج در گل با مقدار آب کم

روش پلاستومتر

در این روش با اعمال فشار، گل از یک نازل با شکل هندسی مشخص خارج شده و مقاومت آن در هنگام عبور از نازل توسط دستگاه اندازه‌گیری می‌شود که نشان‌دهنده مقدار پلاستیسیته است. در شکل ۳۰ اجزای دستگاه پلاستومتر نشان داده شده است. این دستگاه در صنایع مختلف از جمله سرامیک کاربرد دارد.

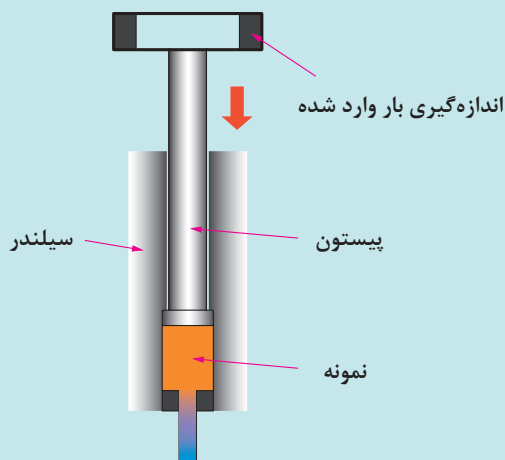

شکل ۳۰- دستگاه پلاستومتر و اجزای آن

درباره سایر روش‌های پیشرفته تعیین پلاستیسیته تحقیق کنید و گزارشی به کلاس ارائه دهید.

تحقیق کنید



ارزشیابی شایستگی تعیین پلاستیسته

<p>شرح کار:</p> <p>۱- انجام آزمایش‌های اولیه پلاستیسته</p> <p>۲- تعیین پلاستیسته به روش‌های ریکه، آتبرگ و ففرکورن</p> <p>۳- تعیین عوامل مؤثر بر پلاستیسته</p>			
<p>استاندارد عملکرد:</p> <p>انجام آزمون‌های تعیین پلاستیسته مطابق با استاندارد ملی ایران</p>			
<p>شاخص‌ها:</p> <p>تعیین پلاستیسته و توجه به عوامل تأثیرگذار در نتایج آن</p>			
<p>شرایط انجام کار و ابزار و تجهیزات:</p> <p>شرایط: کارگاه استاندارد مجهز به تجهیزات ایمنی و سیستم تهویه، دستگاه ففرکورن، خشک‌کن، ترازو</p> <p>ابزار و تجهیزات: ظرف، کاردک، لوح گچی، دستگاه ففرکورن، جام کاسا گراند و شیارزن، الک، خشک‌کن، ترازو</p> <p>کولیس، کاغذ شطرنجی، روغن</p> <p>تجهیزات ایمنی: لباس کار مناسب، ماسک تنفسی، دستکش کار، تجهیزات اطفای حریق</p>			
<p>معیار شایستگی:</p>			
ردیف	مرحله کار	حداقل نمره قبولی از ۳	نمره هنرجو
۱	آماده‌سازی گل پلاستیک	۱	
۲	تعیین پلاستیسته	۲	
۳	ثبت گزارش	۱	
شایستگی‌های غیرفنی، ایمنی، بهداشت، توجهات زیست محیطی و نگرش:		۲	
دقت عمل و صحت - لباس کار و کفش ایمنی - مسئولیت‌پذیری - رعایت موارد زیست‌محیطی			
میانگین نمرات			*

* حداقل میانگین نمرات هنرجو برای قبولی و کسب شایستگی، ۲ می باشد.



پودمان ۲

شکل دهی به روش اکستروژن

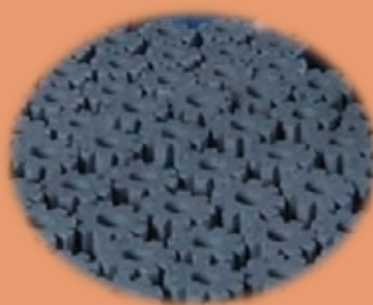

در بین روش‌های شکل دهی، تعداد کمی از آنها مانند شکل دهی به روش اکستروژن وجود دارد که در زمینه‌های مختلف کاربرد بسیار وسیعی پیدا کرده است. اولین کاربرد شکل دهی اکستروژن در تولید لوله‌های سرامیکی بوده است که امروزه در صنایع مختلف مانند صنایع پلاستیک، غذایی و شیمیایی و صنایع وابسته کاربرد پیدا کرده است. این روش یکی از روش‌های شکل دهی پلاستیک به شمار می‌رود که به دلایلی مانند سهولت کاربرد، هزینه پایین و قابلیت بالا در زمینه تولید قطعات ظریف و پیچیده کاربرد زیادی دارد.

واحد یادگیری ۲

شایستگی شکل دهی به روش اکستروژن

شایستگی شکل دهی به روش اکستروژن و یادگیری مهارت آن

هدف از این شایستگی، فراگیری دانش و مهارت شکل دادن گل پلاستیک با استفاده از روش اکستروژن است. آشنایی با مکانیزم روش اکستروژن و ایجاد توانایی برای انجام شکل دهی با آن در این واحد یادگیری در نظر گرفته شده است.

استاندارد عملکرد

ساخت قطعه به روش اکستروژن براساس شکل و ابعاد مورد نظر.

آیا تاکنون به این موضوع فکر کرده‌اید که روکش سیم‌های مسی بلند و بدون درز یا ماکارونی چگونه شکل‌دهی می‌شوند؟



شکل ۱

به محصولات شکل ۲ نگاه کنید:
به نظر شما قطعات تولید شده با این روش دارای چه خصوصیات مشترکی هستند؟



شکل ۲

قطعات ساخته شده در شکل ۲ همگی حاصل یکی از روش‌های رایج شکل‌دهی پلاستیک به نام اکستروژن هستند. به محصولات تولید شده به روش اکستروژن، محصولات اکستروژن شده گفته می‌شود. با دقت کردن در شکل ۲ متوجه خواهید شد که محصولات اکستروژن شده، دارای ویژگی‌های زیر هستند:

■ سطح مقطع یکنواخت و ثابت در امتداد طولی

■ بدون درز طولی

■ امکان تولید قطعات با جدار نازک و ساختار ریز و مشبک

مثال‌های دیگری از محصولات اکستروژن شده در شکل ۳ نشان داده شده است.



لوله و محافظ سرامیکی



پایه کاتالیست لانه زنبوری، مبدل حرارتی



کاشی، آجر دیرگداز، بلوک ساختمانی



خازن سرامیکی

شکل ۳- محصولات سرامیکی شکل‌دهی شده به روش اکستروژن

به فرآورده‌های حاصل از روش اکستروژن در شکل‌های ۱، ۲ و ۳ توجه کنید و در مورد سایر ویژگی‌های محصولات تولید شده با این روش گفت‌وگو کنید.

گفت‌وگو کنید



تقریباً تمام مواد سرامیکی، فلزی، پلیمری و حتی مواد غذایی اگر پلاستیسیته لازم برای فشرده شدن از روزنه قالب را داشته باشند، می‌توانند به روش اکستروژن شکل‌دهی شوند.

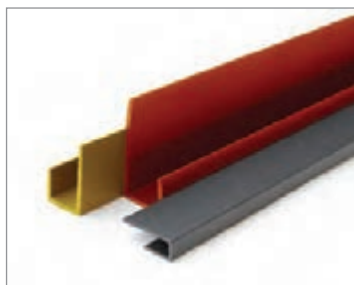

محصولات اکستروژن شده پلیمری



محصولات اکستروژن شده فلزی



محصولات اکستروژن شده سرامیکی

شکل ۴



فهرستی از محصولات سرامیکی و کاربرد آنها در صنایع مختلف را که با روش اکستروژن شکل‌دهی و تولید می‌شوند، تهیه کنید.

تحقیق کنید



ابزار و تجهیزات اکستروژن

در شکل‌دهی به روش اکستروژن، با اعمال نیرو، گل پلاستیک از داخل محفظه اکستروژن به طرف قالب با شکل مشخص هدایت شده و به وسیله تجهیزات برش، قطعه با اندازه مشخص برش داده می‌شود. با توجه به موارد گفته شده، دستگاه‌های مورد استفاده در روش اکستروژن از سه بخش اصلی تشکیل شده‌اند:



شکل ۵- اجزای ماشین اکستروژن

روند ساخت قطعات سرامیکی به روش اکستروژن

در نمودار زیر مراحل ساخت یک قطعه سرامیکی به روش اکستروژن را مشاهده می‌کنید.

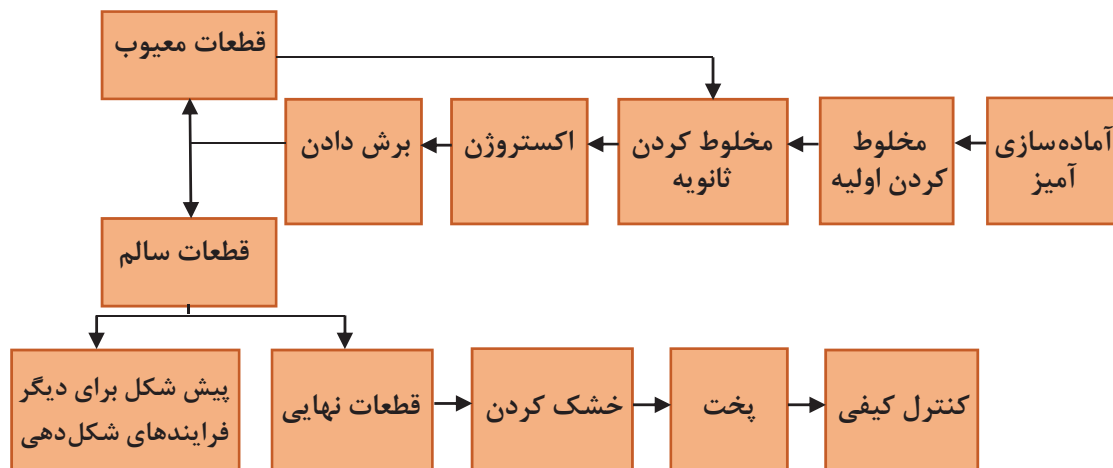

نمودار ۱

۱- آماده سازی آمیز

موادی که قابلیت شکل دهی پلاستیک با روش اکستروژن را دارند، چه ویژگی‌هایی دارند؟ برای انجام شکل دهی به روش اکستروژن، لازم است در ابتدا گل ورودی به دستگاه آماده شود. بنابراین، باید گل کاملاً همگن شده و رطوبت در تمام قسمت‌های آن یکسان باشد و همچنین هواگیری شود. برای این منظور عملیات مخلوط سازی انجام می‌شود که ممکن است در یک یا دو مرحله (مخلوط سازی اولیه و ثانویه) انجام شود.

موادی که دارای پلاستیسیته مناسب باشند، قابلیت شکل دهی با روش اکستروژن را دارند. رطوبت بدنه‌های اکستروژن شده با توجه به مواد اولیه می‌تواند از ۱۴ تا ۲۲ درصد باشد.

مواد اولیه برای شکل‌دهی اکستروژن لازم است دارای دو ویژگی زیر باشند:

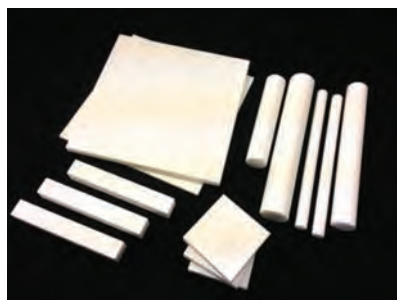

شکل ۶- قطعات سرامیکی اکستروژن شده

ممکن است این سؤال در ذهن ایجاد شود که آیا مواد فاقد پلاستیسیته نیز قابلیت شکل‌دهی به روش اکستروژن را دارند؟ قابلیت اکستروژن شدن برای موادی که پلاستیسیته کافی برای شکل‌دهی ندارند با افزودن مواد پلاستی سایزر و چسب ایجاد می‌شود. به طور مثال، در لوله‌های محافظ ترموکوپل از جنس آلومینیوم نیتريد، که پلاستیسیته کافی برای شکل‌دهی با اکستروژن را ندارند، با افزودن پلاستی سایزر و چسب، پلاستیسیته لازم در آنها ایجاد شده و اکستروژن می‌شوند (شکل ۶).

آیا می‌دانید



اکستروژن کردن قطعاتی از جنس آلومینا به عنوان یک ماده سرامیکی، با اندازه ذرات ۵ میکرومتر را در نظر بگیرید. پودر اولیه آلومینا در آب یا حلال‌های دیگر دارای پلاستیسیته لازم نبوده و بنابراین عمل اکستروژن کردن به راحتی انجام نمی‌گیرد. با افزودن ذرات ریز بوهمیت ($[Boehmite [AlOOH]$) به ذرات آلومینای پودر اولیه، میزان پلاستیسیته افزایش می‌یابد. در واقع ذرات ریز بوهمیت بین ذرات آلومینای پودر اولیه قرار می‌گیرند و باعث افزایش پلاستیسیته آنها می‌شوند. چند نمونه از چسب‌های مورد استفاده در آماده‌سازی آمیز در جدول زیر آمده است.

جدول ۱- چند نمونه از چسب‌های مصرفی در اکستروژن سرامیک‌ها

نام لاتین	فارسی
Gum Arabic	صمغ عربی
Poly vinyl alcohol (PVA)	پلی وینیل الکل نام
Starch	نشاسته
Poly ethylene imine	پلی اتیلن ایمین
Methylcellulose	متیل سلولز
Carboxymethyl cellulose (CMC)	کربوکسی متیل سلولز
Acrylates	اکریلات
Dextrin	دکسترین
Alginates	آلژینات
Natural gums	صمغ‌های طبیعی

مخلوط‌سازی اولیه گل مورد نیاز برای اکستروژن به دو روش انجام می‌شود:
الف) استفاده از مخلوط‌کن: در این روش خاک همراه با مقدار مشخصی آب در داخل مخلوط‌کن با یکدیگر مخلوط می‌شوند تا گل مورد نظر به دست آید.

ب) استفاده از فیلتر پرس: در این روش خاک با مقدار زیادی آب به صورت دوغاب درمی‌آید. به این دوغاب می‌توان مواد افزودنی لازم اضافه کرد و با هم‌زدن به صورت همگن درآورد. سپس دوغاب حاصل شده به دستگاه فیلتر پرس هدایت می‌شود تا آب آن گرفته شود. توده‌های گل خارج شده از بین صفحات فیلتر پرس، کیک نام دارند. این گل برای ادامه مراحل شکل‌دهی آماده است.

به نظر شما گل تهیه شده با کدام روش کاملاً همگن است؟

گفت‌وگو
کنید



نکته

مخلوط‌سازی ثانویه در دستگاه اکسترودر حلزونی و پاگمیل انجام می‌شود.



۲- ساخت قطعات به روش اکستروژن

در شکل‌دهی اکستروژن، مواد اولیه با اعمال فشار وارد یک محفظه استوانه‌ای می‌شوند و با عبور از روزنه در انتهای دهانه اکسترودر (قالب)، پس از شکل‌گیری، از دستگاه خارج می‌شوند. (مانند خروج خمیر دندان از تیوپ آن) (شکل ۷). در شکل ۸ قطعه اکسترودر شده لانه زنبوری هنگام خروج از اکسترودر نشان داده شده است.

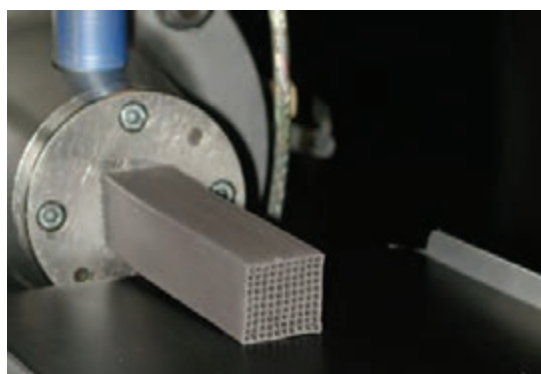

شکل ۸- خروج محصولات از دهانه اکسترودر (قالب)



شکل ۷- خروج خمیر دندان از تیوپ



به تصاویر شکل ۹ نگاه کنید، به نظر شما شکل سطح مقطع قطعات اکستروژن شده چگونه تعیین می‌شود؟

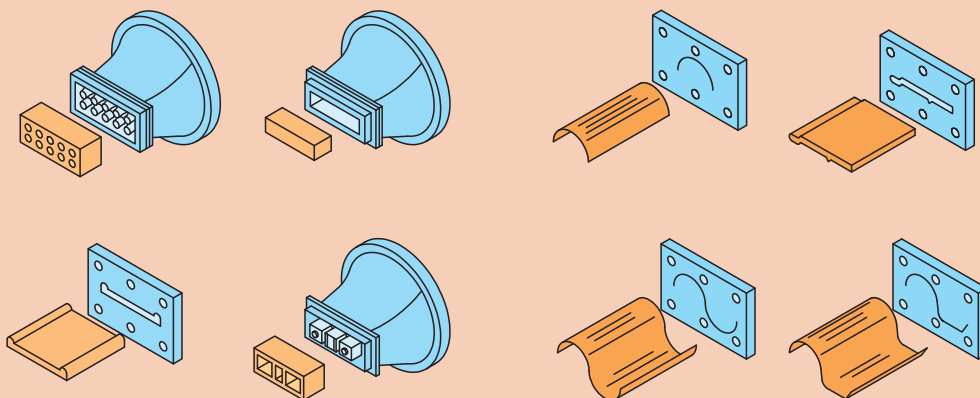

شکل ۹

در قسمت خروجی محفظه اکستروژر قالب تعبیه می‌شود. قالب‌ها در ابعاد و شکل‌های متنوعی با توجه به شکل سطح مقطع قطعات مورد نیاز برای اکستروژن شدن طراحی و ساخته می‌شوند. ساخت قالب به طراحی و محاسبات پیچیده‌ای نیاز دارد زیرا ابعاد دقیق و طراحی مناسب قالب، نقش تعیین‌کننده‌ای در کیفیت قطعه اکستروژن شده دارد. همچنین استحکام و طول عمر قالب و جنس آن از عوامل مهم در طراحی قالب است. چند نمونه از قالب‌های اکستروژر در شکل ۱۰ نشان داده شده است.

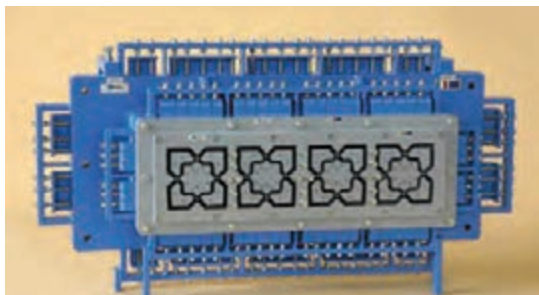
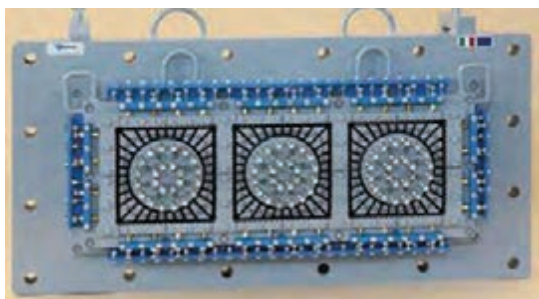

شکل ۱۰ - قالب اکستروژر

لازم است بدانیم گاهی بدنه اکستروژن شده، محصول نهایی نیست و اکستروژن به عنوان روشی برای آماده‌سازی و پیش‌شکل‌دهی قطعات به کار می‌رود که در نهایت شکل اصلی و نهایی با روش‌های دیگر مانند تراش و جیگر و جولی انجام می‌شود (شکل ۱۱).

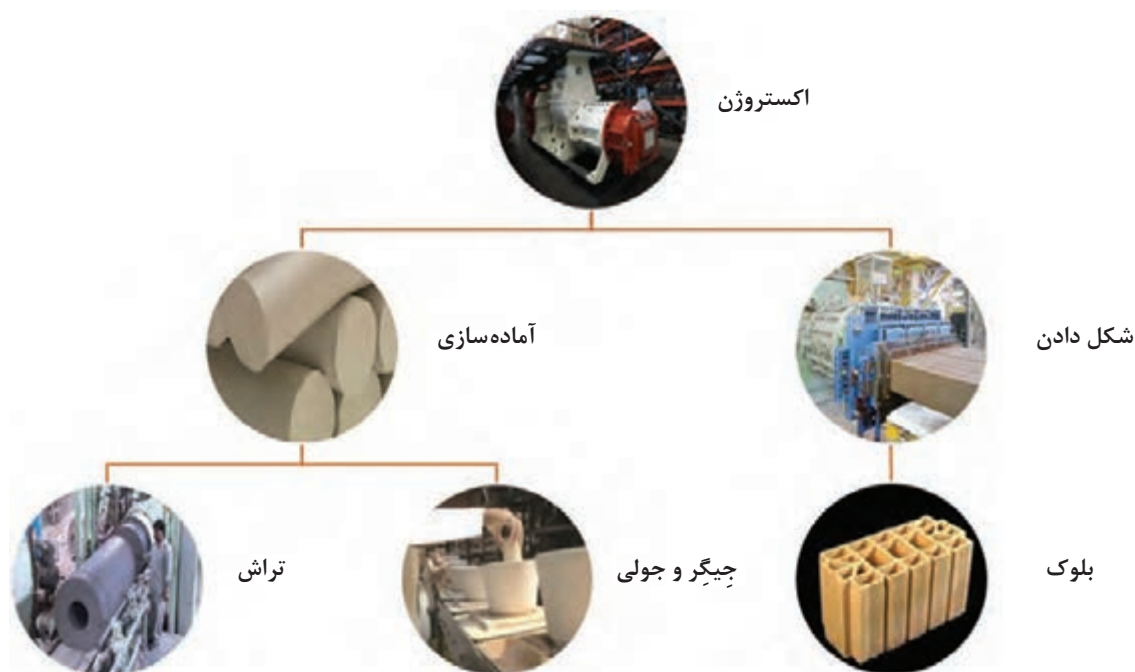

شکل ۱۱

در فرایند اکستروژن، تراکم به‌طور معکوس به میزان رطوبت گل سرامیکی بستگی دارد و نسبت آب به خاک، تعیین‌کننده نهایی تراکم محصول است؛ یعنی با کاهش میزان آب نسبت به مواد سرامیکی در گل ورودی به اکستروژن، تراکم محصول اکستروژن شده بیشتر می‌شود. بنابراین برای گل اکستروژن شده پیش‌شکل و آماده شده برای روش‌های شکل‌دهی دیگر مانند تراش و جیگر و جولی، لازم است مقدار رطوبت موجود در گل کم باشد تا تراکم گل آماده شده بالا باشد.

نکته



با استفاده از سرنگ معمولی یک نمونه‌سازی خلاقانه انجام دهید و ویژگی‌های حاصل از محصول به‌دست آمده را با نتایج سایر گروه‌ها مقایسه کنید.

فعالیت کارگاهی



از سرنگ بدون سوزن استفاده کنید.

نکته ایمنی



در مورد ویژگی‌های گل مورد استفاده در این فعالیت با یکدیگر گفت‌وگو کنید.

پرسش



شکل ۱۲

خامه‌ریزی برای تزئین کیک نیز شباهت‌هایی با روش اکستروژن دارد.

نکته

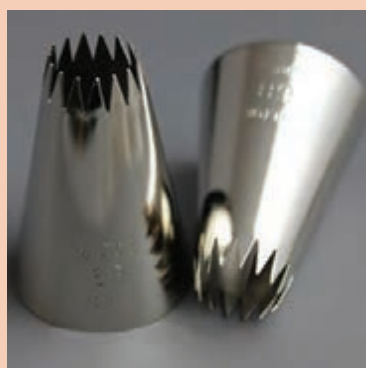

شکل ۱۳- قالب خامه‌ریزی کیک

مراحل شکل دهی به روش اکستروژن

در شکل ۱۴ مراحل اکستروژن به صورت ساده و با ابزار دستی نشان داده شده است:
۱ آماده سازی مواد اولیه با ترکیب و رطوبت مناسب، به طوری که ویژگی ها و شرایط لازم برای اکستروژن شدن را داشته باشد.

۲ انتخاب شکل دهانه اکسترودر و پر کردن مخزن دستگاه با آمیز
۳ اعمال نیرو به منظور بیرون راندن آمیز اکستروژن شده از قالب و برش محصولات



مرحله ۱



مرحله ۲



مرحله ۳

شکل ۱۴- مراحل اکستروژن به صورت دستی

در شکل ۱۴، مراحل شکل‌دهی اکستروژن به صورت دستی مشاهده شد. این مراحل به صورت صنعتی در شکل ۱۵ نشان داده شده است:

- ۱ آماده‌سازی گل با ترکیب مورد نظر، پر کردن مخزن دستگاه با گل
- ۲ اعمال نیرو به منظور هدایت کردن و بیرون راندن مواد اکستروود شده از قالب با شکل مشخص
- ۳ برش دادن محصولات
- ۴ آماده شدن قطعات شکل داده شده



مرحله ۱



مرحله ۲



مرحله ۴

مرحله ۳

شکل ۱۵- مراحل اکستروژن به صورت صنعتی

۳- برش دادن قطعات اکستروود شده

قطعات اکستروود شده باید در ابعاد طولی مورد نظر بریده شوند. برش دادن قطعات خروجی از اکستروودر لازم است با دقت بالایی انجام شود تا از ایجاد عیوب در لبه قطعات جلوگیری شود. برش طولی قطعات می‌تواند به صورت دستی یا اتوماتیک انجام شود. معمولاً عمل بریدن با استفاده از سیم‌های نازک انجام می‌شود. در شکل ۱۶ نمونه‌هایی از نحوه برش دادن قطعات و ابزارهای برش نشان داده شده است.



الف



ب

شکل ۱۶- ابزار برش قطعات اکستروود شده (الف) به صورت دستی (ب) به صورت اتوماتیک

دسته‌بندی روش‌های اکستروژن

به‌طور کلی روش شکل‌دهی اکستروژن تقسیم‌بندی متفاوتی دارد که روش‌های متداول آن در نمودار ۲ نشان داده شده است:



نمودار ۲- روش‌های متداول شکل‌دهی به روش اکستروژن

۱- دسته‌بندی براساس تجهیزات دستگاہی

روش شکل‌دهی اکستروژن در تقسیم‌بندی از لحاظ تجهیزات و دستگاہی شامل سه نوع پیستونی و حلزونی و پاگمیل است.

اکسترودر پیستونی

اکسترودر پیستونی ساده‌ترین نوع سیستم اکسترودر به‌شمار می‌رود که شامل محفظه (سیلندر)، پیستون و قالب است. در این سیستم، لازم است عملیات مخلوط‌سازی گل برای شکل‌دهی قبل از ریختن آن به داخل دستگاہ به‌صورت کامل انجام گیرد.

گل جهت شکل‌دهی به محفظه اکسترودر ریخته می‌شود و سپس با اعمال فشار، پیستون در داخل محفظه استوانه‌ای به سمت دهانه قالب هدایت شده و با عبور از دهانه، به‌صورت شکل‌دهی خارج می‌گردد. اکسترودر پیستونی دسته‌بندی‌های مختلفی دارد که از جمله این تقسیم‌بندی‌ها می‌تواند موارد زیر باشد:

- براساس میزان نیروی اعمالی
- نوع سیستم اعمال فشار برای جلو راندن پیستون داخل محفظه (هیدرولیکی یا مکانیکی)
- جهت اکسترودر (عمودی یا افقی و مستقیم یا غیرمستقیم)
- نحوه شارژ آمیز (دستی یا اتوماتیک)
- دمای سیستم (گرم یا سرد)



به شکل ۱۷ دقت کنید و با توجه به توضیحات ارائه شده در مورد اکسترودر پیستونی، ضمن پرکردن جاهای خالی در شکل، توصیفی از عملکرد اجزای معرفی شده در شکل را در این دستگاه ارائه دهید.

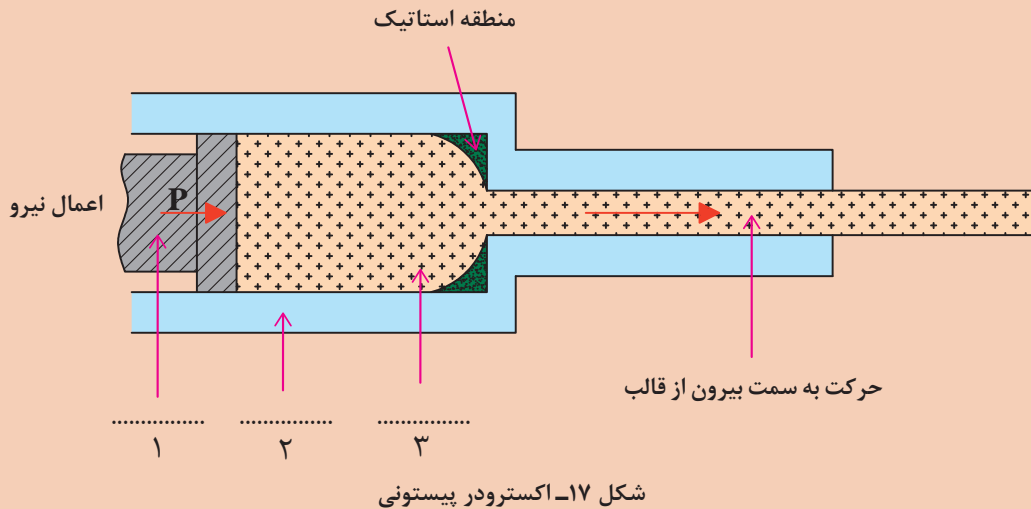

منطقه استاتیک: در این قسمت از قالب، گل فشرده شده و امکان خروج از انتهای اکسترودر وجود ندارد (شکل ۱۷).

نکته



برای رفع مشکل منطقه استاتیک چه راه حلی پیشنهاد می کنید؟

پرسش



اکسترودر حلزونی

در اکسترودر حلزونی که ساختار آن در مقایسه با اکسترودر پیستونی کمی پیچیده تر است، از یک یا چند حلزونی به جای پیستون استفاده می شود که این حلزونی ها با چرخش، گل ورودی را به سمت جلو و قالب هدایت می کنند. در این سیستم علاوه بر شکل دهی، تا حدودی عملیات مخلوط سازی ثانویه نیز توسط حلزونی ها انجام می شود. در شکل ۱۸ نمایی از حلزونی نشان داده شده است. اکسترودر حلزونی مانند اکسترودر پیستونی دارای دسته بندی های مختلفی است که از جمله این تقسیم بندی ها می تواند موارد زیر باشد:

- براساس میزان نیروی اعمال شده
- نوع سیستم اعمال فشار برای جلو راندن پیستون داخل محفظه (هیدرولیکی یا مکانیکی)
- جهت اکسترودر (عمودی یا افقی)
- نحوه شارژ آمیز (دستی یا اتوماتیک)
- دمای سیستم (گرم یا سرد)



(ب) دو حلزونی



(الف) تک حلزونی

شکل ۱۸

در صنایع سرامیک از اکسترودر با بیش از یک حلزونی استفاده می‌شود که تیغه‌های یک حلزون از بین تیغه‌های دیگری عبور می‌کند. حلزونی‌ها می‌توانند جهت چرخش متفاوتی نسبت به هم داشته باشند.

آیا می‌دانید



به شکل ۱۹ دقت کنید و با توجه به توضیحات ارائه شده در قسمت اکسترودر حلزونی، توصیفی از عملکرد اجزای معرفی شده در شکل را در این دستگاه ارائه دهید.

پرسش

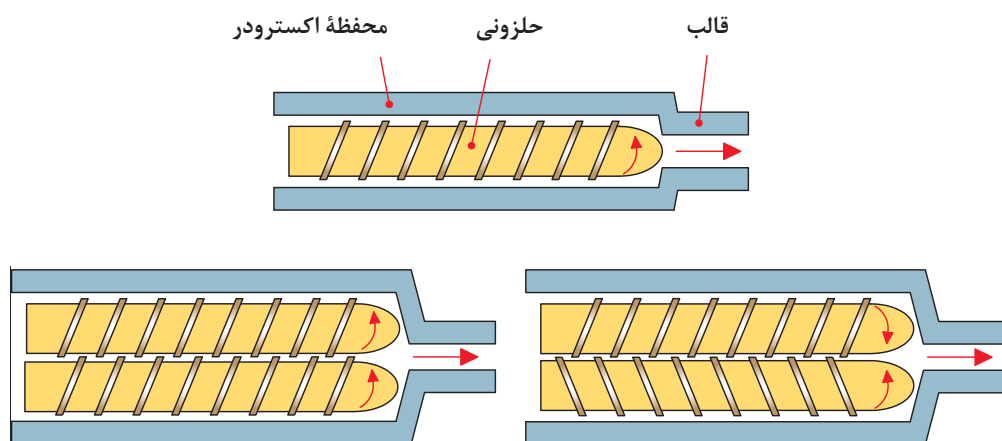

شکل ۱۹

چه تفاوتی بین دو سیستم اکسترودر پیستونی و حلزونی وجود دارد؟ این دو روش اکستروژن چه معایب و مزایایی نسبت به همدیگر دارند؟

فکر کنید



در جدول ۲ مقایسه‌ای بین دو روش اکستروژن پیستونی و حلزونی آمده است. با توجه به این دو روش جدول را کامل کنید.

جدول ۲- مقایسه اکسترودر پیستونی و حلزونی

پیستونی	حلزونی
در اکسترودر پیستونی سرعت تولید قطعات در مقایسه با نوع حلزونی کمتر است؛ زیرا به صورت غیر پیوسته کار می‌کند.	اکسترودر حلزونی به صورت پیوسته امکان انجام هم‌زمان مخلوط‌سازی و تولید قطعه را دارد؛ بنابراین سرعت تولید بالاست.
در استفاده از دستگاه پیستونی، تماس گل ورودی به اکسترودر، با محفظه و سایر اجزای دستگاه نسبت به نوع حلزونی کمتر است؛ بنابراین امکان آلودگی نیز کمتر می‌شود.
در روش پیستونی لازم است عملیات مخلوط‌سازی قبل از هدایت گل به داخل محفظه اکسترودر انجام شود.	در اکسترودر حلزونی، تا حدودی به عملیات مخلوط‌سازی و همگن کردن گل کمک می‌کند.
.....

آیا ویژگی‌های قطعات حاصل از شکل‌دهی با اکسترودر پیستونی با قطعات حاصل از شکل‌دهی با اکسترودر حلزونی تفاوت دارند؟

پرسش



پاگمیل

به منظور شکل‌دهی با روش اکستروژن به صورت پیوسته و عملیات هم‌زمان مخلوط‌سازی گل، یک دستگاه پاگمیل یا مخلوط‌کن دیگری که دارای سیستم هوازدایی نیز است به عنوان جزئی از سیستم اکستروژن در دستگاه طراحی می‌شود. پاگمیل دارای ردیف‌هایی از پره‌ها بر روی میله است که با چرخش آن، گل بین پره‌ها فشرده شده و با اعمال فشار به مخلوط شدن آن کمک می‌کند. به این ترتیب، با حرکت گل بین پره‌ها و فشرده شدن آن، تا حدودی هوای موجود در داخل گل خارج شده و مخلوط همگن می‌شود. همچنین با افزودن سیستم تخلیه هوا (ایجاد خلأ) به دستگاه اکسترودر، امکان هوازدایی مخلوط گل فراهم می‌شود. پس از این مرحله، گل آماده عملیات شکل‌دهی با روش اکستروژن می‌گردد. توضیحات داده شده را می‌توانید در شکل‌های ۲۰ و ۲۱ مشاهده کنید.

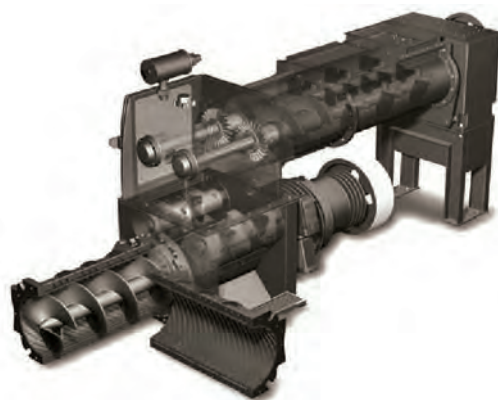
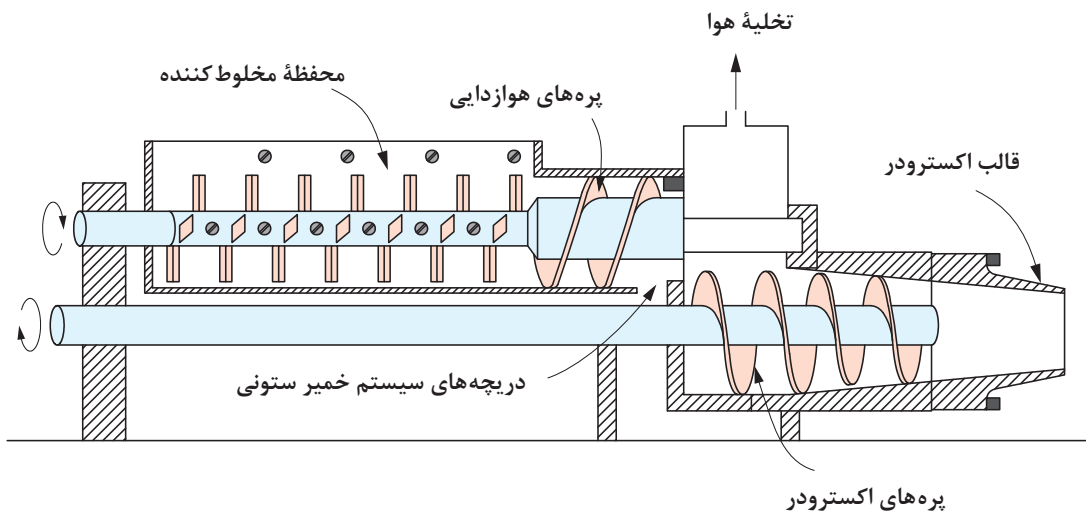

شکل ۲۰- پاگمیل

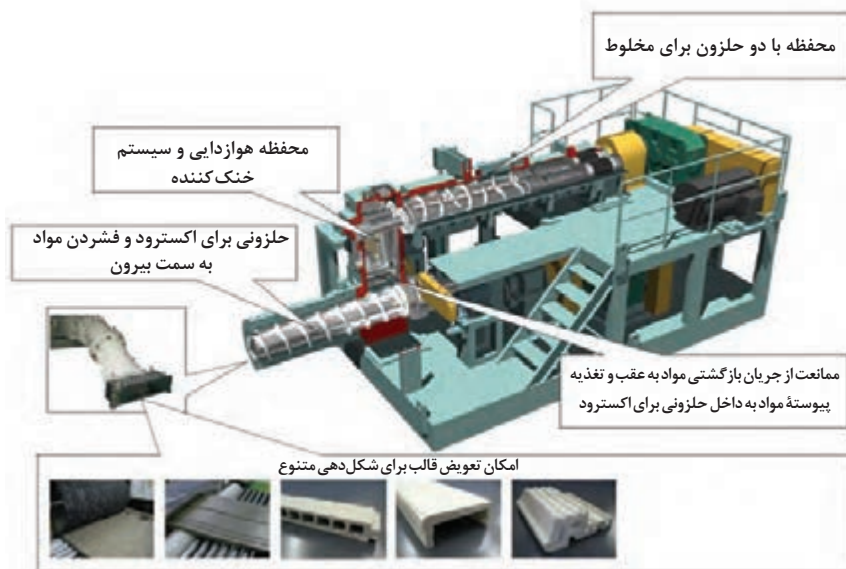

شکل ۲۱- اجزای اکسترودر حلزونی همراه با پاگمیل

گل اکستروژن با ترکیب مشخص و پلاستیسیته مناسب به محفظه ورودی مواد ریخته می‌شود و با یک حلزونی به سمت تیغه چرخنده هدایت می‌شود. این تیغه ضمن گسیختن و تکه تکه کردن گل ورودی از همدیگر، هواگیری نیز انجام می‌دهد. به منظور جلوگیری از ورود هوا به داخل گل، لازم است شارژ و ریختن گل با سرعت انجام گیرد. بعد از هوازدایی و گسیختن (تکه تکه شدن) گل از هم توسط تیغه‌های چرخشی، گل به سمت حلزونی بعدی هدایت می‌شود تا کار مخلوط‌سازی و فشردن آن انجام شود و گل به صورت توده‌ای یکنواخت درآید. سپس گل به سمت قالب با شکل و اندازه مشخص فشرده و شکل دهی می‌شود.

نکته

- ۱ اندازه قالب باید با سرعت ریختن گل به داخل دستگاه متناسب باشد، به‌ویژه در دستگاه‌های اکسترودر با ظرفیت کم باید دقت کافی شود تا گل بیش از حد ظرفیت به دستگاه ریخته نشود.
- ۲ در بعضی از دستگاه‌های اکسترودر، هنگام اکسترودر کردن، در قسمت‌هایی از دستگاه، به گل حرارت اعمال می‌شود.
- ۳ در فرایند اکستروژن مخلوط کردن گل از مراحل حساس و مهم به‌شمار می‌رود.



کار عملی ۱: آشنایی با اجزای دستگاه اکسترودر

- در کارگاه قسمت‌های مختلف انواع دستگاه اکسترودر شامل نیروی محرکه مورد نیاز برای راه‌اندازی دستگاه، نحوه اعمال نیرو به گل جهت خارج کردن مواد آن از دستگاه و قالب دهانه اکسترودر را بررسی کنید.
- به صورت عملی بر روی تعویض قالب اکسترودر کار کنید.

فعالیت کارگاهی



نکته ایمنی

- ۱ با توجه به وجود خطرات احتمالی برق گرفتگی دقت لازم را داشته باشید و از روشن و خاموش کردن دستگاه با دست خیس اجتناب کنید.
- ۲ هنگام بررسی اجزای دستگاه دقت کنید که برق دستگاه از تابلو مرکزی کارگاه قطع شده باشد.
- ۳ از نزدیک کردن دستان خود به داخل محفظه ورودی گل خودداری کنید.
- ۴ مراقب باشید تا هنگام تعویض قالب اکسترودر به خود آسیب نزنید.
- ۵ مواظب گیر کردن احتمالی لباس نظیر شال گردن و آستین لباس به دستگاه در هنگام کار باشید.



۲- دسته‌بندی اکسترودرها براساس جهت شکل دهی

اکسترودرها می‌توانند به صورت افقی و عمودی به کار گرفته شوند. نوع افقی در تولید انواع سرامیک‌ها کاربرد بیشتری دارد، ولی در ساخت برخی قطعات لوله‌ای شکل با جداره نازک و قطر بزرگ نوع عمودی ترجیح داده می‌شود. زیرا در اکسترودر عمودی، خارج کردن محصول اکسترودر شده بدون تغییر شکل سطح مقطع آن امکان‌پذیر است. در شکل ۲۲ نمونه‌ای از اکسترودر افقی و عمودی و خروج محصولات از اکسترودر افقی و عمودی نشان داده شده است.

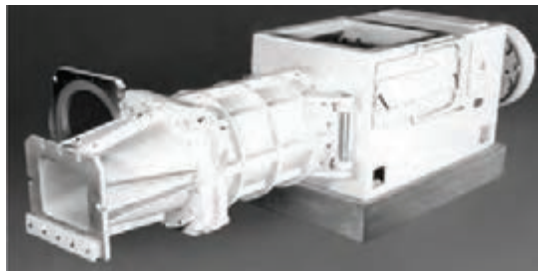

ب) اکسترودر افقی



الف) اکسترودر عمودی



ج) محصولاتی از اکسترودر عمودی



د) محصولاتی از اکسترودر افقی

شکل ۲۲

در مورد عملکرد دستگاه اکسترودر برای شکل‌دهی استوانه توخالی گفت‌وگو کنید.



شکل ۲۳

گفت‌وگو کنید



نمایش فیلم



مراحل شکل دهی قطعات با اکسترودر

فعالیت کارگاهی



کار عملی ۲: قابلیت اکسترودر شدن آمیز بالکلی و آلومینا

مواد و ابزار

۱۰ کیلوگرم آلومینا، ۱۰ کیلوگرم بالکلی، آب، دو عدد ظرف مناسب برای تهیه گل

شرح فعالیت

مقدار ۱۰ کیلوگرم خاک بالکلی و به همان مقدار پودر آلومینا تهیه و با افزودن ۱۸٪ آب به هر کدام، گل آماده کنید. پس از آماده سازی گل، هر کدام را جداگانه داخل محفظه اکسترودر ریخته و عملیات شکل دهی اکستروژن را انجام دهید.

نکته ایمنی



۱ با توجه به وجود خطرات احتمالی برق گرفتگی دقت لازم را داشته باشید و از روشن و خاموش کردن دستگاه با دست خیس اجتناب کنید.

۲ از نزدیک کردن دستان خود به داخل محفظه ورودی مواد اولیه خودداری کنید.

۳ حتماً از وسایل جانبی برای ریختن آمیز داخل دستگاه استفاده شود.

۴ مواظب گیر کردن احتمالی لباس نظیر شال گردن و آستین لباس به دستگاه در هنگام کار باشید.

پرسش



گل های حاصل از بالکلی و آلومینا را از لحاظ قابلیت اکسترودر شدن با هم مقایسه کنید.

فعالیت کارگاهی



کار عملی ۳: قابلیت اکسترودر شدن آمیز با درصد های رطوبت مختلف

مواد و ابزار: ۲۰ کیلوگرم کائولن، آب، دو عدد ظرف مناسب برای تهیه دوغاب

شرح فعالیت:

مقدار ۲۰ کیلوگرم خاک کائولن را تهیه و با نیمی از آن در یک ظرف و با نیمی دیگر در ظرف دیگری جداگانه دوغاب آماده کرده و پس از آب گیری، از هر کدام گل با پلاستیسیته های متفاوت تهیه کنید. پس از آماده سازی گل از هر آمیز، هر کدام را جداگانه داخل محفظه اکسترودر ریخته و عملیات شکل دهی اکستروژن را انجام دهید. مقدار پلاستیسیته و رطوبت دو گل حاصل را با یکی از روش های آموزش داده شده در پودمان اول تعیین کنید.

نکته ایمنی



- ۱ با توجه به وجود خطرات احتمالی برق‌گرفتگی دقت لازم را داشته باشید و از روشن و خاموش کردن دستگاه با دست خیس اجتناب کنید.
- ۲ از نزدیک کردن دستان خود به داخل محفظه ورودی مواد اولیه خودداری کنید.
- ۳ حتماً از وسایل جانبی برای ریختن آمیز داخل دستگاه استفاده شود.
- ۴ مواظب گیر کردن احتمالی لباس نظیر شال گردن و آستین لباس به دستگاه در هنگام کار باشید.

پرسش



گل با درصد‌های متفاوت رطوبت را از لحاظ قابلیت اکستروژن شدن با هم مقایسه کنید.

تحقیق کنید



تقسیم‌بندی‌های دیگری از روش شکل‌دهی اکستروژن را بیان کنید.

عیوب اکستروژن



مقطع طولی

مقطع عرضی

الف



ج

ب



د

به شکل‌های زیر نگاه کنید، در این شکل‌ها نمایی از محصولات معیوب فرایند اکستروژن نشان داده شده‌اند که در هر یک از آنها یک سری از عیوب قابل مشاهده است.

شکل ۲۴- برخی از عیوب قطعات اکستروژن شده: الف) لایه‌لایه شدن در مقطع عرضی و طولی و دیواره قطعه، ب) ترک Y شکل، ج) ترک S شکل، د) پارگی لبه‌ها

در هر روش شکل دهی ممکن است یک سری از عیوب در قطعه ایجاد شود که با بررسی دقیق می توان عامل آنها را شناسایی کرد و راه حل هایی برای رفع آن ارائه داد. در تولید قطعه با استفاده از اکسترودر، گروهی از عیوب ممکن است به وجود آید که در جدول ۳ آورده شده است.

به نظر شما چه عواملی باعث ایجاد این عیوب هستند؟

در مورد عامل ایجاد هر یک از این عیوب فکر کنید و راه حل هایی برای هر کدام ارائه دهید:

جدول ۳- عیوب در قطعات اکسترودر شده و عامل ایجاد آنها و راه حل رفع عیوب

نوع عیب	عامل ایجاد عیب	راه حل برای رفع عیب
لایه لایه شدن	عملکرد اکسترودرهای حلزونی به گونه ای است که باعث ایجاد حالت لایه لایه ای در گل می شود و زمانی که مخلوط آمیز قبل از خروج از انتهای قالب به صورت کامل به هم تنیده نشده ایجاد می شود.	با انتخاب مواد رسی با پلاستیسیته مناسب و نیز طراحی درست قالب می توان عیب لایه دار شدن گل را از بین برد.
پارگی لبه های سطحی: ترک های سطحی که در هنگام خروج گل از اکسترودر ایجاد می شود.	۱- اصطکاک تماسی بین دیواره اکسترودر و آمیز از علل ایجاد این عیب است.	۱- با استفاده از مواد روان ساز می توان اصطکاک گل را در قالب کم کرد.
	۲- از مواد با دانه های درشت استفاده شده باشد.	۲- ۳- درصد رطوبت گل کم شده باشد.
	۳- درصد رطوبت گل کم شده باشد.	۳- با افزودن مواد کمکی می توان چسبندگی گل را بهبود بخشید.
	۴- خاک رسی ما پلاستیسیته کافی نداشته باشد.	۴- انتخاب گل با پلاستیسیته مناسب
ترک S شکل	این عیوب در درون قطعات توپر مشاهده می شوند. با توجه به کاهش تدریجی قطر حلزونی به سمت قالب، در ناحیه انتهای حلزونی، گل های فشرده اطراف باید جای خالی آن را پر کنند، بنابراین گل فشرده شده برای پر کردن جای خالی حلزون از اطراف به مرکز هدایت می شود و در ناحیه میانی به هم وصل می شوند. در صورتی که گل آماده شده دارای خواص نامطلوب باشد، عدم پیوستگی گل در مرکز قطعه وجود دارد که بعد از خشک شدن به صورت S ظاهر می شود.	۲- وجود ذرات غیرپلاستیک درشت (شاموت) در گل باعث ایجاد ترک می شود، علت آن، ایجاد تنش در اطراف این ذرات به علت انقباض کمتر آنها در هنگام خشک شدن است.
اعوجاج قطعات اکسترودر شده
تخلخل در قطعات اکسترودر شده

به طور کلی کار کردن با اکسترودر با وجود مشکلات زیاد، به دلیل سرعت تولید بالا، از لحاظ اقتصادی دارای ارزش سرمایه گذاری است. در این روش شکل دهی با دقت و تجربه بالا و ارائه راه حل های مناسب می توان بر مشکلات آن غلبه کرد.

ارزشیابی شایستگی شکل دهی به روش اکستروژن

<p>شرح کار: آماده سازی ابزارآلات و تجهیزات شکل دادن به روش اکستروژن شکل دادن به روش اکستروژن کنترل نهایی</p>			
<p>استاندارد عملکرد: ساخت قطعه به روش اکستروژن براساس شکل و ابعاد مورد نظر</p>			
<p>شاخص ها: کار با دستگاه اکسترودر و تولید قطعه بدون عیب با اکسترودر</p>			
<p>شرایط انجام کار و ابزار و تجهیزات: شرایط: کارگاه استاندارد مجهز به تجهیزات ایمنی و سیستم تهویه، انواع دستگاه اکسترودر ابزار و تجهیزات: اکسترودر عمودی، اکسترودر حلزونی، پاگمیل، کولیس، خط کش، شابلون، مواد اولیه، پمپ خلأ، قالب دستگاه اکسترودر، خشک کن</p>			
<p>معیار شایستگی:</p>			
ردیف	مرحله کار	حداقل نمره قبولی از ۳	نمره هنرجو
۱	آماده سازی تجهیزات و آمیز مناسب برای اکسترودر	۱	
۲	شکل دهی به روش اکستروژن	۲	
۳	توانایی تشخیص عیوب قطعات اکسترودر شده و انتخاب روش های رفع آنها	۱	
	شایستگی های غیر فنی، ایمنی، بهداشت، توجهات زیست محیطی و نگرش: دقت عمل و صحت- لباس کار و کفش ایمنی- مسئولیت پذیری- رعایت موارد زیست محیطی	۲	
میانگین نمرات			*

* حداقل میانگین نمرات هنرجو برای قبولی و کسب شایستگی، ۲ می باشد.



پودمان ۳

شکل دهی به روش تراش



یکی از روش‌های متداول برای شکل دهی قطعات سرامیکی (به ویژه قطعات سرامیکی مورد استفاده در صنایع برق و نساجی)، تراش است. در این روش شمش گل بر روی دستگاه تراش نصب می‌شود و هم‌زمان با چرخش، به وسیله شابلون تیز شکل نهایی قطعه تراشیده می‌شود.

واحد یادگیری ۳

شایستگی شکل دهی به روش تراش

شایستگی شکل دهی به روش تراش و یادگیری مهارت آن

هدف از این شایستگی فراگیری دانش و مهارت شکل دادن گل پلاستیک با استفاده از روش تراش است. یکی از مصارف عمده قطعات شکل گرفته به روش تراش، در صنایع برق است. آشنایی با دستگاه تراش و مکانیزم شکل دهی با این روش در این واحد یادگیری در نظر گرفته شده است.

استاندارد عملکرد

شکل دهی قطعه سرامیکی به روش تراش مطابق با فرم و ابعاد مورد نظر

یکی از روش‌های متداول برای شکل‌دهی قطعات فلزی و چوبی، تراش یا خراطی است. در این روش تکه‌ای چوب یا فلز بر روی دستگاه تراش نصب می‌شود و هم‌زمان با چرخش، به وسیله تیغه‌ای تیز شکل نهایی قطعه تراشیده می‌شود. در شکل‌های ۱- الف و ب، قطعات فلزی و چوبی شکل داده شده با این روش را مشاهده می‌کنید.



ب



الف

شکل ۱- الف) تراشکاری فلز ب) خراطی چوب

قطعات شکل داده شده به روش تراش از جنس چوب و فلز از نظر ظاهری چه شباهتهایی دارند؟

پرسش



شکل ۳- قطعات فلزی شکل داده شده با تراش



شکل ۲- قطعات چوبی شکل داده شده با تراش

روش تراشکاری برای شکل‌دهی قطعات سرامیکی نیز استفاده می‌شود. امروزه قطعات سرامیکی شکل‌دهی شده به روش تراش با بازار مصرف قابل توجهی در صنایعی مانند نساجی، مخابرات و برق روبه‌رو است. بیشترین کاربرد این روش در ساخت مقوره‌های صنعت برق و نساجی است. در شکل صفحه بعد قطعات سرامیکی مورد استفاده در صنعت برق و نساجی را مشاهده می‌کنید که به روش تراش شکل داده شده‌اند.



ب



الف

شکل ۴- قطعات شکل‌دهی شده به روش تراش در صنایع: الف) برق ب) نساجی

شکل‌دهی قطعات به روش تراش

نمایش فیلم



شکل‌دهی به روش تراش

در شکل‌دهی به روش تراش، ابتدا گلی که پیش‌شکل داده شده و سپس به صورت نیمه‌خشک درآمده، در دستگاه تراش به منظور شکل‌دهی نهایی قرار می‌گیرد. ستون گلی پیش‌شکل داده شده پس از تنظیم رطوبت به صورت افقی و یا عمودی در دستگاه تراش قرار گرفته، چرخانده می‌شود و با تیغه یا شابلون فلزی تراشیده می‌شود. در این روش با انتخاب طرح و ابزار مناسب قطعات مختلفی را می‌توان شکل داد.



شکل ۵- شکل‌دهی قطعات سرامیکی به روش تراش



به تصاویر زیر نگاه کنید و به سؤالات پاسخ دهید:
 ■ آیا شکل‌دهی این قطعات با روش تراش امکان‌پذیر است؟
 ■ آیا شکل‌دهی با روش تراش برای تولید قطعات متقارن مناسب است؟



شکل ۶

مراحل تراش گل

در شکل ۷ مراحل شکل‌دهی گل پلاستیک به روش تراش نشان داده شده است. قبل از شکل‌دهی بررسی ویژگی شمش گل و ابزارهای تراش اهمیت دارد.



شکل ۷- مراحل شکل‌دهی گل پلاستیک به روش تراش

آماده‌سازی شمش گل

روش تراش از روش‌های شکل‌دهی گل پلاستیک است و رطوبت گل در این روش نیز اهمیت دارد و باید قبل از شکل‌دهی، میزان رطوبت گل بررسی شود.

آماده‌سازی شمش گل در پنج مرحله انجام می‌شود که به ترتیب عبارت‌اند از:
۱ اکستروود کردن **۲** تولید شمش **۳** خواباندن شمش **۴** بررسی درصد رطوبت **۵** بررسی قابلیت تراش شمش

فکر کنید



آیا گل هواگیری نشده برای تراشکاری مناسب است؟



قبل از شکل‌دهی باید مقدار رطوبت و پلاستیسیته شمش گل براساس شکل نهایی محصول تعیین شود و پس از تنظیم رطوبت آن، طرح بر روی شمش اجرا شود. در جدول ۱ درصد رطوبت شمش برای محصولات مختلف بیان شده است.

جدول ۱- درصد رطوبت شمش گل در قطعات مختلف سرامیکی

درصد رطوبت شمش گل	نوع بدنه
۱۷-۱۹	مقره‌های کوچک دوشیاره و سه شیاره
۱۲-۱۵	مقره‌های بزرگ بوشینگ
۱۲-۱۵	گلوله‌های سرامیکی
۱۰-۱۲	پایه‌های تزئینی سرامیکی

پرسش



به نظر شما اگر درصد رطوبت شمش مناسب نباشد، در فرایند شکل‌دهی چه مشکلی پیش می‌آید؟

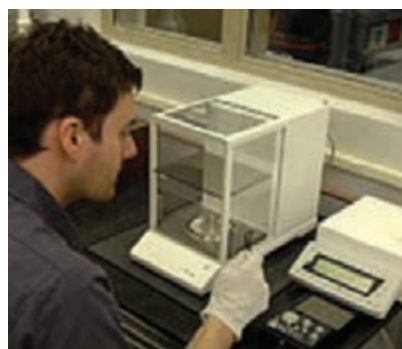

شکل ۸- بررسی میزان رطوبت شمش

از دیگر عوامل مؤثر در شکل‌دهی به روش تراش، درصد رطوبت شمش گلی اکستروود شده است.

برای شکل‌دهی به روش تراش، ابتدا شمش گل به وسیله اکستروود تهیه می‌شود. شمش گلی که از اکستروود به دست می‌آید، هواگیری شده و مقدار رطوبت آن مشخص است. رطوبت شمش مورد استفاده برای تراش، معمولاً بین ۱۲ تا ۱۸ درصد است. میزان رطوبت به روش تجربی با فشار دادن دست روی سطح تازه تراش خورده شمش بررسی می‌شود و یا میزان رطوبت لایه تراش داده شده با نمونه‌برداری و بررسی وزن تر و خشک آن تعیین می‌شود.



کار عملی ۱: بررسی شکل‌پذیری شمش گل با درصدهای مختلف رطوبت مواد و ابزار: تالک خام، تالک کلسینه شده، منیزیت، بالکلی، کوارتز، بنتونیت، خشک‌کن، ترازوی آزمایشگاهی، دستگاه تراش، سیم برش، کورنومتر

شرح فعالیت:

۱ شمش گلی را با ترکیب داده شده در جدول زیر آماده کنید.

مقدار (%)	ماده اولیه
۴۰	تالک خام
۱۵	تالک کلسینه شده
۱۵	منیزیت
۲۰	بالکلی
۵	کوارتز
۵	بنتونیت

۲ شمش تهیه شده را به مدت یک هفته در محلی مرطوب و دور از نور خورشید بخوابانید.

۳ شمش گل را به چهار قسمت تقسیم کنید.

۴ وزن هر یک از قسمت‌ها را با ترازوی آزمایشگاهی به دست آورید.

۵ هر یک از قسمت‌های بریده شده را داخل خشک‌کن ۶۰ درجه سلسیوس قرار دهید.

۶ هر یک از قسمت‌ها را پس از گذشت ۶۰، ۱۲۰، ۱۸۰ و ۲۴۰ دقیقه از خشک‌کن خارج کنید.

۷ در هر مرحله، وزن شمش‌های خارج شده از خشک‌کن را به دست آورید.

۸ درصد رطوبت شمش را در هر مرحله پس از خروج از خشک‌کن محاسبه کنید.

۹ با قرار دادن شمش در دستگاه تراش، شکل‌پذیری آن را بررسی کنید.

۱۰ شکل‌پذیری شمش‌ها با درصدهای مختلف رطوبت را با هم مقایسه کنید.



۱ با توجه به وجود خطرات احتمالی برق‌گرفتگی دقت لازم را داشته باشید و از روشن و خاموش کردن دستگاه با دست خیس اجتناب کنید.

۲ مواظب گیر کردن احتمالی لباس به دستگاه هنگام کار کردن باشید.

۳ احتیاط کنید که دست‌هایتان بین حد فاصل شابلون و مقوره در حال تراش قرار نگیرد.

یکنواختی رطوبت سطح نسبت به عمق در شمش‌های بزرگ بیشتر مورد توجه قرار دارد. مثلاً در مقره‌های کوچک چون اندازه شمش کوچک (با طول ۱۰ تا ۱۵ سانتی‌متر و قطر ۸ تا ۱۰ سانتی‌متر) است، بنابراین تفاوت درصد رطوبت سطح نسبت به عمق شمش هنگام آماده‌سازی شمش گل زیاد نیست و با خواباندن گل به مدت زمان کافی (پس از یک تا دو روز) رطوبت سطح و عمق شمش یکنواخت خواهد بود.

خواباندن گل باید در شرایط مناسب یعنی در محیط مرطوب و دور از نور خورشید باشد.

نکته



شکل ۹- شمش‌هایی با ابعاد مختلف

به شکل‌های زیر نگاه کنید. برای شکل‌دهی قطعات ۱، ۲ و ۳ شمش مناسب را پیدا کنید.

فعالیت کلاسی



شمش	قطعه	ردیف
		۱
		۲
		۳

درصد رطوبت شمش‌های بزرگ باید به زیر ۱۵ درصد کاهش یابد تا شمش در حین تراش پایداری کافی داشته باشد. برای این کار تراش مرحله به مرحله انجام می‌شود تا شمش به شکل مورد نظر درآید. لایه برداری با ابزارهای تراش تا حدی انجام می‌شود که شمش پایداری مناسب داشته باشد. پایداری شمش باید متناسب با سرعت چرخش دستگاه باشد.

برای تراش قطعات بزرگ، مابین مراحل تراش دستگاه به مدت چند ساعت متوقف می‌شود تا رطوبت لایه‌ها کاهش یابد.

نکته



آیا می‌دانید



برای اینکه تمامی ضخامت شمش دارای رطوبت یکنواختی باشد، از روش عبور جریان برق مستقیم (AC) استفاده می‌شود.

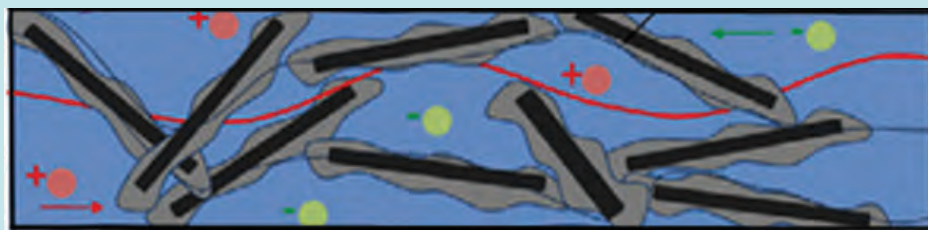

شکل ۱۰- یک شمش گل دارای رطوبت و دانه‌های سرامیکی تحت جریان برق

شمش گل مناسب برای تولید قطعات زیر را از لحاظ اندازه و درصد رطوبت با هم مقایسه کنید.

فکر کنید



شکل ۱۱

ابزارهای تراش گل و تجهیزات آن

برای تراش با توجه به شمش و طرح مورد نظر، ابزارهای مناسب انتخاب می‌شود. برخی از ابزارها مانند شابلون تراش گل را انجام می‌دهند که بر روی دستگاه تراش نصب می‌شود. همچنین برخی از ابزارها نیز برای پرداخت و جدا کردن قطعه از دستگاه به کار می‌رود.

عوامل مؤثر بر انتخاب ابزار تراش:

- درصد رطوبت
 - سرعت چرخش شمش گل در دستگاه
 - پیچیدگی طرح
- مهم ترین ابزار و تجهیزات تراش گل در جدول ۲ آورده شده است.

جدول ۲

نوع ابزار	تعریف	تصویر
شابلون	ابزاری از جنس فولاد زنگ نزن که در برابر سایش مقاومت بالایی دارد و مطابق طرح مورد نظر به کار می‌رود.	
تیغه یا سیم برش	ابزاری از جنس فولاد زنگ نزن یا از جنس پلاستیک (پلیمر) محکم که دارای دسته فلزی است و برای برش قطعه پس از ساخت به کار می‌رود.	
ماشین تراش	دستگاهی است که کلیه ابزارهای تراش مطابق دستورالعمل بر روی آن نصب شده و به صورت دستی یا اتوماتیک طرح مورد نظر بر روی گل اجرا می‌شود.	

جنس شابلون‌های مورد استفاده از موادی با سختی بالا انتخاب می‌شود و باید در برابر زنگ‌زدگی مقاوم باشند.

آیا تیز بودن لبه شابلون‌ها بر کیفیت سطحی محصولات تولیدی تأثیری دارد؟
شابلون مناسب برای تراشکاری علاوه بر فلز، از چه جنس‌های دیگری می‌تواند باشد؟

گفت‌وگو
کنید



طراحی و پیاده‌سازی شابلون

در روش تراش وظیفه اصلی شکل‌دهی را شابلون انجام می‌دهد. برای شکل‌دهی مقاره‌ها به روش تراش، ابتدا طرح مورد نظر با توجه به مشخصاتی مانند ابعاد و جزئیات شکل تهیه شده و سپس براساس شکل و پیچیدگی طرح، شابلون مناسب انتخاب می‌شود. ضخامت نهایی محصول، فقط براساس نصب صحیح شابلون تنظیم می‌شود. در شکل ۱۲ طراحی و پیاده‌سازی شابلون آمده است. همان‌طور که در شکل ۱۳ می‌بینید پس از انتخاب، شابلون بر روی دستگاه تراش نصب و تنظیم می‌شود و تیزی و کیفیت تراش شابلون کنترل می‌شود.

با توجه به نوع و طرح قطعه تولیدی پس از کنترل دقیق شابلون و اطمینان از سالم بودن آن و با به‌کارگیری ابزارهای اندازه‌گیری، شابلون مناسب انتخاب می‌شود.



ج) کنترل تیزی و کیفیت تراش شابلون



ب) نصب و تنظیم شابلون



الف) انتخاب شابلون

شکل ۱۲- مراحل پیاده‌سازی شابلون

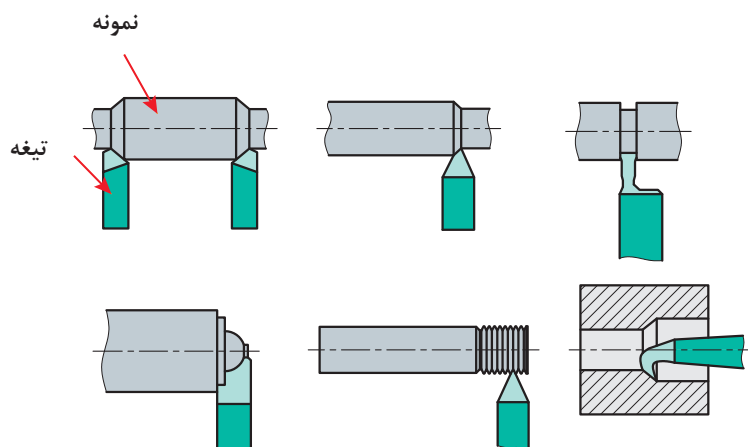

شکل ۱۳- شابلون‌های مختلف

نمونه طرح‌هایی که از شابلون‌های مختلف ساخته می‌شود، در شکل ۱۳ نشان داده شده است.

همان‌طور که اشاره شد، طرح مناسب شابلون با توجه به نقشه شکل نهایی طراحی می‌شود. نمونه‌ای از طرح مقوره‌ها در شکل ۱۴ آمده است.



شکل ۱۴



مشخص کنید که هر یک از اعداد روی طرح شکل ۱۴ نشان دهنده چه چیزی است؟

کار عملی ۲: نصب و تنظیم شابلون

مواد و ابزار: شابلون، دستگاه تراش

شرح فعالیت:

- ۱ طرح مورد نظر را انتخاب کنید.
 - ۲ شابلون مناسب را انتخاب کنید.
 - ۳ پس از کنترل دقیق و اطمینان از تیزی شابلون، آن را در دستگاه تراش قرار داده و نصب کنید. به سؤال زیر پاسخ دهید.
- آیا می توان شابلون را بعد از قرار دادن نمونه روی دستگاه نصب کرد؟



- ۱ با توجه به وجود خطرات احتمالی برق گرفتگی دقت لازم را داشته باشید و از روشن و خاموش کردن دستگاه با دست خیس اجتناب کنید.
- ۲ مواظب گیر کردن احتمالی لباس به دستگاه در هنگام کار باشید.
- ۳ از جابه جایی و دستکاری بی مورد شابلون خودداری کنید.
- ۴ احتیاط کنید که دست هایتان بین حد فاصل شابلون و مقرون در حال تراش قرار نگیرد.

۳- استقرار شافت و شمش برای تراش



هدف از انتخاب شافت در روش تراش شمش گل، تولید قطعات کاملاً مدور است که با کمک دستگاه تراش ساخته می شوند. در شکل ۱۵ می توانید شافت و محل استقرار شمش گل را مشاهده کنید.

شکل ۱۵- استقرار شافت و شمش گل

در حال حاضر امکان شکل دهی قطعات غیرمدور (غیرمقارن) به روش تراش فراهم شده است.



انتخاب شافت مناسب برای شکل‌دهی به عواملی مانند ابعاد قطعه (قطر، ارتفاع و ضخامت) و نوع قطعه تولیدی بستگی دارد.



شکل ۱۶- دستگاه تراش

در تصویر زیر شافت و شابلون را مشخص کنید.

فعالیت کلاسی



قرارگیری صحیح شمش بر روی جایگاه بسیار مهم است، زیرا در هنگام تراش با اعمال فشار زیاد شابلون در اثر چرخش حول محور نیاز است که شمش در محل قرارگیری خود مستحکم و پایدار باشد.

نکته



مهم‌ترین کاربرد روش شکل‌دهی تراش در تولید مقره‌ها است. مقره پایه عایقی است که در تمامی مناطقی که عبور جریان برق یا تجمع بار الکتریکی وجود داشته باشد، مورد استفاده قرار می‌گیرد، به‌عنوان مثال در هدایت‌گر نخ در صنایع نساجی و یا در دکل‌های برق که در محل اتصال کابل‌های برق با دکل به کار می‌روند. در خطوط انتقال نیرو به منظور محافظت از کابل‌های انتقال‌دهنده جریان برق از مقره‌ها استفاده می‌شود. شکل و جنس مقره‌ها بر حسب ولتاژ و شرایط محیطی نظیر آلودگی و رطوبت متفاوت است.

آیا می‌دانید



شکل ۱۷- مقره‌های سرامیکی



مقره‌های چینی از چهار ماده مختلف تشکیل شده است که در جدول ۳ آمده است.

جدول ۳

مقدار مواد در ترکیب (%)	ماده اولیه
۲۰-۳۰	کائولن
۲۰-۳۰	بالکلی
۲۰-۳۰	سیلیس
۲۵-۳۰	فلدسپات

مهم‌ترین ویژگی‌های مقره‌ها شامل موارد زیر است:

- ۱ عایق‌بندی بین سیم‌ها، زمین و سیم‌ها
- ۲ توانایی تحمل وزن سیم‌های خطوط انتقال جریان برق حتی زمانی که ضخامت یخ و برف تشکیل شده روی سیم‌ها زیاد باشد.
- ۳ مقاومت کافی در شرایط متفاوت محیطی مانند بارندگی، برف، گرما، باد
- ۴ مقاومت الکتریکی بالا
- ۵ مقاومت شیمیایی بالا

شکل‌دهی

در این قسمت مراحل شکل‌دهی تراش برای شکل‌دهی مقره دوشیاره و شکل‌دهی مقره بوشینگ و گلوله آسیاب بیان شده است.

قبل از شکل‌دهی، دستگاه از نظر سرعت چرخش و سالم بودن تسمه و نیروی محرکه کنترل شود.

نکته



شکل‌دهی مقره دوشیاره به روش تراش



در این قسمت مراحل شکل‌دهی مقره دوشیاره به روش تراش توضیح داده شده است که این مراحل برای ساخت دیگر قطعات با ابعاد کوچک نیز مورد استفاده قرار می‌گیرد.

۱- انتخاب شمش گل مناسب و قرار دادن آن روی دستگاه:
ابتدا شمش سوراخ دار با درصد رطوبت مناسب، با طول معین برش داده شده و بر روی شافت قرار داده می‌شود.



۲

۲- اجرای طرح: با توجه به طرح و اندازه قطعه مورد نظر با حرکت شابلون به سمت شمش، ابتدا یک لایه نازک از روی شمش برداشته می‌شود. هدف از این کار کاهش اثرات فشار دست روی شمش و اختلاف رطوبت سطح با لایه داخلی است. سپس با حرکت دادن شابلون به سمت عمق، به تدریج لایه‌های سطحی برداشته می‌شود تا شکل نهایی ایجاد شود.



۳

۳- پرداخت: به منظور حذف ناصافی‌های سطحی قطعه شکل داده شده از اسفنج مرطوب استفاده می‌شود.

پرداخت قسمت‌های با ضخامت کم با دقت بیشتری انجام شود.

نکته



۴

۴- برش: پس از شکل‌دهی قطعه با استفاده از ابزارهای برش مانند سیم برش، قطعه شکل داده شده از سطح جدا شود.



۵

۵- جداکردن قطعه: همان‌طور که در شکل ۱۸ می‌بینید، پس از اتمام تراش، با فشار کم دو دست، قطعه به آرامی به سمت بالا حرکت داده شده و با اندکی فشار بیرون آورده می‌شود. سپس قطعه به داخل خشک‌کن انتقال داده می‌شود تا به آرامی خشک شود.

شکل ۱۸- مراحل تراشکاری مقره

پس از جدا کردن قطعه ممکن است برخی از سطوح نیاز به پرداخت داشته باشد.

نکته





نمونه‌هایی از مقره‌های شیاردار در شکل ۱۹ نشان داده شده است.

شکل ۱۹- مقره‌های شیاردار سرامیکی

شکل دهی مقره‌های دوشیاری به روش تراش

نمایش فیلم



کار عملی ۳: ساخت مقره دوشیاره با دستگاه تراش
مواد و ابزار: شمش آماده شده، دستگاه تراش، سیم برش، شابلون
شرح فعالیت:

فعالیت کارگاهی



- ۱ شمش مناسب برای شکل دهی را تهیه کنید.
- ۲ شمش را در دستگاه تراش قرار دهید.
- ۳ طرح مورد نظر را انتخاب کنید.
- ۴ شابلون مناسب را انتخاب کنید.
- ۵ با دستگاه تراش یک مقره دوشیاره را شکل دهید.

- ۱ با توجه به وجود خطرات احتمالی برق‌گرفتگی، دقت لازم را داشته باشید و از روشن و خاموش کردن دستگاه با دست خیس اجتناب کنید.
- ۲ مراقب گیر کردن احتمالی لباس به دستگاه در هنگام کار باشید.
- ۳ از جابه‌جایی و دستکاری بی‌مورد شابلون خودداری کنید.
- ۴ احتیاط کنید که دست‌هایتان بین حد فاصل شابلون و مقره در حال تراش قرار نگیرد.

نکته ایمنی



شکل‌دهی مقره بوشینگ به روش تراش



شکل ۲۰- برش شمش با طول مناسب

در این قسمت مراحل تراش مقره‌های بوشینگ بزرگ توضیح داده شده است. این مراحل برای دیگر قطعات با ابعاد بزرگ نیز به کار می‌رود.

۱- برش شمش با طول مناسب: ابتدا شمش با طول مناسب بریده می‌شود.



شکل ۲۱- استقرار شمش

۲- استقرار شمش: شمش بریده شده بر روی شافت قرار داده می‌شود. سپس دستگاه روشن می‌شود تا از هم مرکز بودن و دوران صحیح شمش اطمینان حاصل شود.

قرارگیری شمش‌های بزرگ به تنهایی امکان‌پذیر نیست و باید این کار به صورت چند نفره و یا با استفاده از جرثقیل صورت پذیرد.

نکته



شکل ۲۲- جابه‌جایی شمش‌ها به کمک جرثقیل

۳- تراش: با توجه به طرح و اندازه قطعه مورد نظر، شابلون ابتدا یک لایه کلی از روی شمش را برداشته (مرکز نمودن شمش) سپس به وسیله ابزارهای تراش فرایند تراش دادن شمش انجام می‌شود. فرایند تراش قطعات کوچک در یک مرحله و قطعات بزرگ در چند مرحله انجام می‌شود.



شکل ۲۳- مراحل تراش مقره بوشینگ



شکل ۲۴- پرداخت

۴- پرداخت: به منظور حذف ناصافی‌های سطحی ناشی از ابزارهای تراش با اسفنج مرطوب پرداخت انجام می‌شود.

۵- بریدن: پس از فرایند تراش و پرداخت، قطعه برای مدتی روی شافت باقی می‌ماند تا با کاهش رطوبت، استحکام مناسبی پیدا کند. سپس به کمک تیغ، قطعه شکل داده شده از سطح بریده می‌شود.



شکل ۲۵- جداکردن قطعه

۶- جداکردن قطعه: قطعه برش داده شده از سطح تکیه‌گاه از شافت جدا شده و در خشک‌کن با دمای کم و مدت زمان طولانی قرار داده می‌شود.

نمونه‌هایی از مقره‌های پوشینگ و مقره‌های تابلویی شکل گرفته به روش تراش در شکل ۲۶ نشان داده شده است.



شکل ۲۶- نمونه‌هایی از مقره‌های پوشینگ و تابلویی

بعضی از قطعات ابتدا با روش‌های دیگر شکل داده شده، سپس با تراش دادن مرحله شکل‌دهی کامل می‌شود.



کار عملی ۴: ساخت مقرّه ساده با دستگاه تراش

مواد و ابزار: شمش آماده شده، دستگاه تراش، سیم برش، ابزار تراش، شابلون شرح فعالیت:

۱ شمش مناسب برای شکل‌دهی را با استفاده از مقادیر داده شده در جدول تهیه کنید.

مقدار (%)	ماده اولیه
۳۰	کائولن
۱۵	بالکلی
۳۰	فلدسپات
۲۵	سیلیس

۲ شمش را در دستگاه تراش قرار دهید.

۳ طرح مورد نظر را انتخاب کنید.

۴ شابلون مناسب را انتخاب کنید.

۵ با دستگاه تراش یک مقرّه ساده را شکل دهید.



۱ با توجه به وجود خطرات احتمالی برق‌گرفتگی، دقت لازم را داشته باشید و از روشن و خاموش کردن دستگاه با دست خیس اجتناب کنید.

۲ مواظب گیر کردن احتمالی لباس به دستگاه در هنگام کار باشید.

۳ از جابه‌جایی و دستکاری بی مورد شابلون خودداری کنید.

۴ احتیاط کنید که دست‌هایتان بین حد فاصل شابلون و مقرّه در حال تراش قرار نگیرد.



شکل ۲۷- گلوله‌های سرامیکی

در تصاویر زیر مراحل شکل‌دهی گلوله‌های سرامیکی به روش تراش نشان داده شده است. درباره هر یک از مراحل بحث و گفت‌وگو کنید.

گفت‌وگو کنید



شکل‌دهی گلوله‌های آسیاب بال میل



(۲)



(۱)



(۴)



(۳)



(۶)



(۵)



(۷)

شکل ۲۸- مراحل شکل‌دهی گلوله‌های سرامیکی

مراحل تراش گلوله سرامیکی

نمایش فیلم





کار عملی ۵: ساخت گلولهٔ سرامیکی با دستگاه تراش
مواد و ابزار: شمش آماده شده، دستگاه تراش، سیم برش، شابلون
شرح فعالیت:

- ۱ شمش مناسب برای شکل‌دهی را تهیه کنید.
- ۲ شمش را در دستگاه تراش قرار دهید.
- ۳ شابلون مناسب را انتخاب کنید.
- ۴ با دستگاه تراش یک گلوله سرامیکی را شکل دهید.

ارزشیابی شایستگی شکل‌دهی به روش تراش

<p>شرح کار: تراش گل پلاستیک آماده‌سازی شمش گل انتخاب ابزار تراش استقرار شافت و شمش شکل‌دهی گل پلاستیک به روش تراش عملیات نهایی</p>																											
<p>استاندارد عملکرد: شکل‌دهی قطعه سرامیکی به روش تراش مطابق با فرم و ابعاد مورد نظر</p>																											
<p>شاخص‌ها: بررسی هریک از عوامل مؤثر بر تراش گل پلاستیک</p>																											
<p>شرایط انجام کار و ابزار و تجهیزات: شرایط: کارگاه استاندارد مجهز به تجهیزات ایمنی و سیستم تهویه، دستگاه تراش، شابلون شکل‌دهی ابزار و تجهیزات: ترازو، ظرف، الک، تیغه برش، شافت، دستگاه تراش، خشک‌کن، تجهیزات پرداخت</p>																											
<p>معیار شایستگی:</p> <table border="1"> <thead> <tr> <th>ردیف</th> <th>مرحله کار</th> <th>حداقل نمره قبولی از ۳</th> <th>نمره هنرجو</th> </tr> </thead> <tbody> <tr> <td>۱</td> <td>آماده‌سازی شمش گل برای شکل‌دهی تراش</td> <td>۱</td> <td></td> </tr> <tr> <td>۲</td> <td>بررسی و انتخاب ابزار تراش</td> <td>۱</td> <td></td> </tr> <tr> <td>۳</td> <td>شکل‌دهی گل به روش تراش</td> <td>۲</td> <td></td> </tr> <tr> <td></td> <td>شایستگی‌های غیرفنی، ایمنی، بهداشت، توجهات زیست‌محیطی و نگرش: دقت عمل - صحت - لباس کار و کفش ایمنی - مسئولیت‌پذیری - رعایت موارد زیست‌محیطی</td> <td>۲</td> <td></td> </tr> <tr> <td colspan="3">میانگین نمرات</td> <td>*</td> </tr> </tbody> </table> <p>* حداقل میانگین نمرات هنرجو برای قبولی و کسب شایستگی، ۲ می‌باشد.</p>				ردیف	مرحله کار	حداقل نمره قبولی از ۳	نمره هنرجو	۱	آماده‌سازی شمش گل برای شکل‌دهی تراش	۱		۲	بررسی و انتخاب ابزار تراش	۱		۳	شکل‌دهی گل به روش تراش	۲			شایستگی‌های غیرفنی، ایمنی، بهداشت، توجهات زیست‌محیطی و نگرش: دقت عمل - صحت - لباس کار و کفش ایمنی - مسئولیت‌پذیری - رعایت موارد زیست‌محیطی	۲		میانگین نمرات			*
ردیف	مرحله کار	حداقل نمره قبولی از ۳	نمره هنرجو																								
۱	آماده‌سازی شمش گل برای شکل‌دهی تراش	۱																									
۲	بررسی و انتخاب ابزار تراش	۱																									
۳	شکل‌دهی گل به روش تراش	۲																									
	شایستگی‌های غیرفنی، ایمنی، بهداشت، توجهات زیست‌محیطی و نگرش: دقت عمل - صحت - لباس کار و کفش ایمنی - مسئولیت‌پذیری - رعایت موارد زیست‌محیطی	۲																									
میانگین نمرات			*																								



پودمان ۴

شکل دهی به روش جیگر و جولی



یکی از روش‌های کاربردی برای شکل‌دهی سرامیک‌ها به روش گل پلاستیک، شکل‌دهی به شیوه جیگر و جولی است که با استفاده از شابلون صورت می‌گیرد. در این روش، گل پلاستیک بر روی قالب قرار می‌گیرد و با پایین آوردن شابلون، قطعه با شکل مورد نظر شکل داده می‌شود. در حال حاضر روش‌هایی مانند رولر نیز که روش توسعه یافته جیگر و جولی است، به سرعت در حال استفاده است.

واحد یادگیری ۴

شایستگی شکل دهی به روش جیگر^۱ و جولی^۲

شایستگی شکل دهی به روش جیگر و جولی و یادگیری مهارت آن

هدف از این شایستگی، فراگیری دانش و مهارت شکل دادن گل پلاستیک با استفاده از روش جیگر و جولی است. در حال حاضر این روش شکل دهی مقرون به صرفه ترین شیوه برای تولید ظروف آشپزخانه‌ای (بشقاب، فنجان و نعلبکی) و سایر قطعات سرامیکی با کاربردهای گوناگون (بوته‌های سرامیکی) است که در سال‌های اخیر بسیار توسعه یافته است. آشنایی با دستگاه جیگر و جولی، مکانیزم شکل دهی با این روش و روش‌های توسعه یافته آن در این واحد یادگیری در نظر گرفته شده است.

استاندارد عملکرد

ساخت بدنه سرامیکی به روش جیگر و جولی متناسب با شکل، فرم و ابعاد مورد نظر

۱- Jiggering

۲- Jollying

به تصاویر زیر نگاه کنید و به سؤالات پاسخ دهید:
از چه روش‌هایی برای ساخت قطعات زیر می‌توان استفاده کرد؟



شکل ۱- قطعات سرامیکی



شکل ۲- چرخ سفالگری

یکی از روش‌های مورد استفاده برای شکل‌دادن گل پلاستیک، شکل‌دهی با چرخ سفالگری است. در شکل ۲ دستگاه چرخ سفالگری را مشاهده می‌کنید. در این روش پس از تهیه گل پلاستیک با پلاستیسیته مناسب، شکل‌دهی با استفاده از دست بر روی چرخ سفالگری انجام می‌شود.



- در مورد شکل دهی به روش چرخ سفالگری تحقیق کنید.
- مزایا و معایب شکل دهی به روش چرخ سفالگری را بیان کنید.

شکل دهی با استفاده از چِیگر و جولی تکامل یافته روش شکل دهی با چرخ سفالگری است که با آن می توان قطعاتی با دقت ابعاد و تعداد بالا تولید کرد. شکل دادن با چرخ سفالگری دارای مشکلاتی است که این امر موجب شده تا ماشین هایی نظیر چِیگر، جولی و رولر ساخته شود. مشکلات روش چرخ سفالگری عبارت است از:

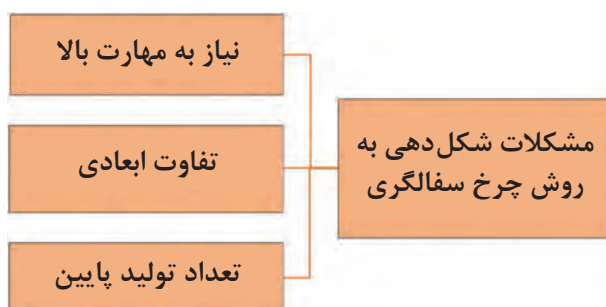

نمودار ۱- مشکلات شکل دهی به روش چرخ سفالگری

نمودار ۲ انواع روش های چِیگر و جولی را نشان می دهد.

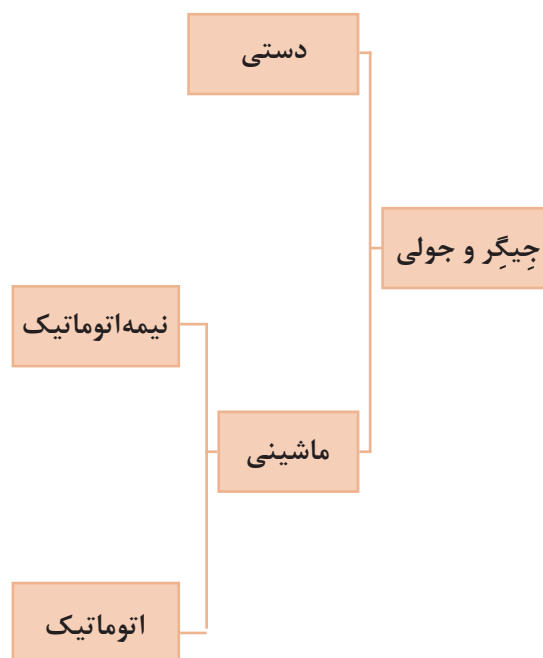

نمودار ۲- انواع روش های چِیگر و جولی



چه قطعاتی را با روش چِیگر و جولی می‌توان تولید کرد؟

با استفاده از این روش امکان تولید قطعاتی با اشکال هندسی ساده از قبیل ظروف آشپزخانه (فنجان و بشقاب) وجود دارد (شکل ۳). برای تولید محصولاتی که شکل ساده و گرد دارند، از این روش استفاده می‌شود؛ اگرچه از این روش برای ساخت قطعاتی بیضی‌شکل و چهارگوش نیز استفاده می‌شود.

شکل ۳- قطعات تولیدشده به روش چِیگر و جولی

امکان استفاده از روش چِیگر و جولی در صنایع کوچک و کارگاهی نیز وجود دارد و زمانی مقرون به صرفه است که از تمام ظرفیت این روش برای تولید استفاده شود. با استفاده از یک دستگاه چِیگر و جولی اتوماتیک امکان تولید چندصد قطعه در ساعت نیز وجود دارد. در جدول ۱ میزان تولید قطعات سرامیکی با سه روش دستی، نیمه‌اتوماتیک و اتوماتیک به صورت مقایسه‌ای بیان شده است.

جدول ۱- سرعت تولید قطعات سرامیکی با سه روش دستی، نیمه اتوماتیک و اتوماتیک

نوع روش شکل‌دهی	تعداد قطعه تولیدی در ساعت
دستی	۱۰۰
نیمه اتوماتیک	۱۵۰-۲۰۰
اتوماتیک	۲۵۰-۴۰۰

بیشتر قطعاتی که با روش چِیگر و جولی تولید می‌شوند، با روش ریخته‌گری دوغابی نیز می‌توان تولید کرد. (در این روش دوغابی مناسب تهیه می‌کنند و در قالب‌هایی که عمدتاً از جنس گچ هستند، ریخته‌گری کرده و قطعات مورد نظر را تولید می‌کنند). مزایای تولید قطعات با استفاده از روش چِیگر و جولی در مقایسه با روش ریخته‌گری دوغابی عبارت است از:

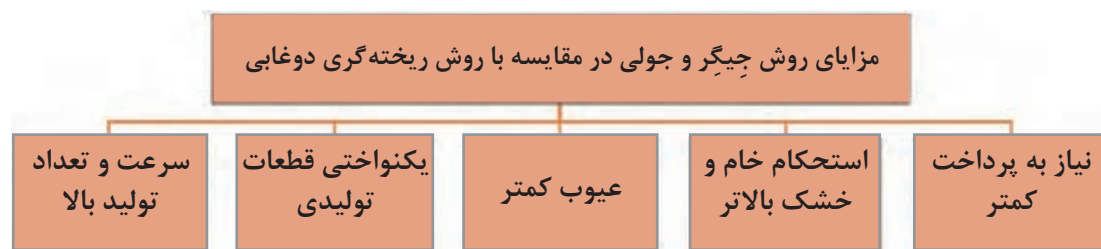



در روش جیگر و جولی از گل پلاستیک برای شکل دهی استفاده میشود. در مقابل، در روش ریخته‌گری دوغابی از دوغاب استفاده می‌شود. بنابراین مقدار آب مورد استفاده در روش ریخته‌گری دوغابی بیشتر از روش جیگر و جولی است؛ در نتیجه میزان جذب آب قالب گچی در روش جیگر و جولی در مقایسه با روش ریخته‌گری دوغابی کمتر است و فرایند خشک شدن آنها سریع‌تر رخ می‌دهد.

فرایند تولید در روش جیگر و جولی

روند تولید قطعات به روش جیگر، جولی و رولر در شکل ۴ نشان داده شده است.

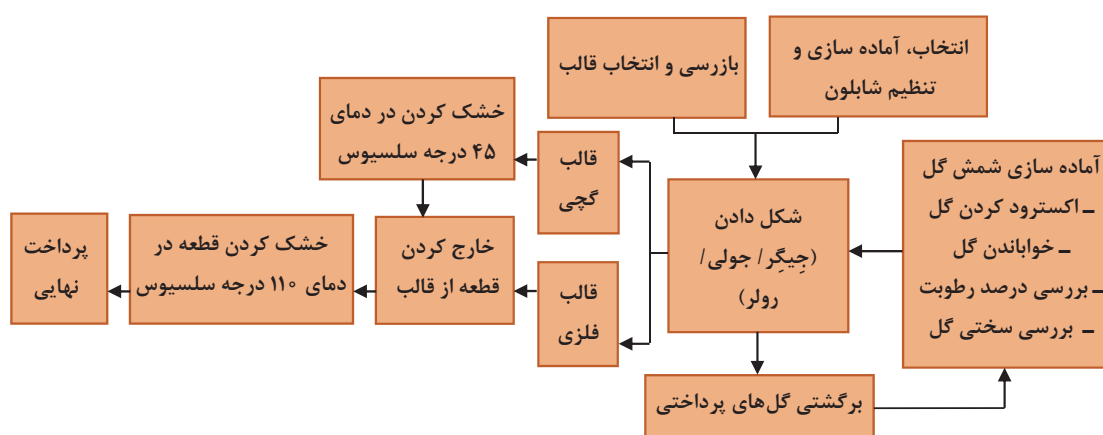

شکل ۴- مراحل تولید قطعات به روش جیگر، جولی و رولر

در ادامه هر یک از این مراحل توضیح داده شده است.

مواد و تجهیزات

مواد اولیه



شکل ۵- اکستروود کردن گل پلاستیک

گل پلاستیک مورد استفاده در روش جیگر و جولی می‌تواند هر آمیزی از گل پلاستیک با مقدار پلاستیسیته مناسب باشد. همان‌طور که در شکل ۵ مشاهده می‌کنید، گل مورد نیاز برای ساخت قطعه در این روش با استفاده از اکستروود کردن گل پلاستیک تهیه می‌شود.



شکل ۶- گل پلاستیک مورد استفاده در روش چِیگر و جولی

گل پلاستیک مورد استفاده در روش چِیگر و جولی در مقایسه با گل پلاستیک مورد استفاده در روش شکل‌دهی با چرخ سفالگری مقدار رطوبت کمتری دارد (شکل ۶).

نکته



شکل ۷- اندازه‌گیری سختی شمش گل قبل از شکل‌دهی

عوامل مهمی که در انتخاب گل پلاستیک باید مدنظر قرار داد، عبارت‌اند از:

الف) سختی گل پلاستیک

اگر میزان سختی گل بالا باشد، مهم‌ترین قسمتی که دچار مشکل می‌شود، تیغه برش است. هرچه سختی بیشتر باشد تیغه برش زودتر کند شده و در نتیجه باعث ایجاد عیوب می‌شود.

کار عملی ۱: اندازه‌گیری سختی

مواد و ابزار: گل پلاستیک، دستگاه اندازه‌گیری سختی گل
شرح فعالیت:

با استفاده از دستگاه اندازه‌گیری سختی، سختی ۵ نقطه مختلف شمش گل مورد استفاده جهت شکل‌دهی به روش چِیگر و جولی را اندازه‌گیری کنید.

فعالیت‌کارگاهی



کار عملی ۲: اندازه‌گیری درصد رطوبت

مواد و ابزار: گل پلاستیک، خشک‌کن، سیم برش، ترازو
شرح فعالیت:

- ۱ برش یک لایه از شمش گل با استفاده از سیم برش
- ۲ اندازه‌گیری وزن تر
- ۳ خشک کردن در دمای ۱۱۰ درجه سلسیوس به مدت ۲۴ ساعت
- ۴ اندازه‌گیری وزن خشک
- ۵ محاسبه درصد رطوبت

فعالیت‌کارگاهی



ب) جهت‌گیری ترجیحی ذرات

مقدار گل اضافه‌ی زیر دستگاه، اختلاف دور کلگی و اسپیندل، سرعت دور کلگی و اسپیندل، زمان شکل دادن و جهت قرار دادن گل، همگی بر آرایش ذرات قطعه پس از شکل‌دهی مؤثرند.

قالب

در این روش از دو نوع قالب گچی و فلزی استفاده می‌شود. ساخت قالب گچی در این روش با روش ریخته‌گری دوغابی مشابه است که در سال آینده با آن آشنا خواهید شد. در حالت کلی، در روش جیگر و جولی به طور معمول از سه نوع قالب استفاده می‌شود:

■ قالب یک تکه

■ قالب چند تکه

■ قالب تزئین

بسته به سرعت خشک شدن قالب، می‌توان آن را چند بار در روز استفاده کرد. بیشتر تولیدکنندگان کارگاهی کوچک، قالب‌های گچی را در هوای محیط خشک می‌کنند که با توجه به این شرایط، از هر قالب ۲ بار در روز می‌توان استفاده کرد. در مقابل، کارخانجات با تعداد تولید بالا از خشک‌کن‌های صنعتی برای خشک کردن قالب استفاده می‌کنند که با توجه به این شرایط، قابلیت استفاده از هر قالب تا ۴ بار در هر شیفت کاری فراهم می‌شود. شکل ۸ و ۹ قالب‌های گچی و فلزی مورد استفاده در روش جیگر و جولی را نشان می‌دهد.



شکل ۸- قالب‌های مورد استفاده در روش جیگر و جولی



شکل ۹- قالب فلزی چند تکه مورد استفاده در روش جیگر و جولی

دستگاه جیگر و جولی

از این دستگاه برای شکل دادن بیرون قطعات (جیگر) و داخل قطعات (جولی) استفاده می‌شود. در این روش گل بدنه بر روی قالب قرار داده می‌شود و با پایین آوردن شابلون بر روی گل و تراشیدن آن، شکل‌دهی صورت می‌گیرد. در شکل ۱۰ فرایند شکل‌دهی با استفاده از جیگر و جولی به صورت شماتیک نشان داده شده است.

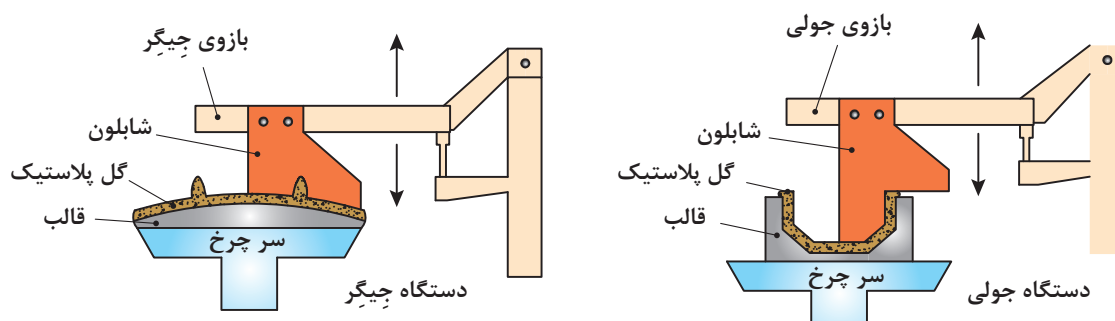

شکل ۱۰- شماتیک شکل‌دهی به روش جیگر و جولی

اجزا و تجهیزات دستگاه جیگر و جولی

دستگاه جیگر و جولی دارای اجزای مختلفی است که هر کدام از آنها نقش مؤثری در فرایند شکل‌دهی دارند. اجزای دستگاه جیگر و جولی عبارت‌اند از:



نمودار ۴- اجزا و تجهیزات دستگاه جیگر و جولی

در شکل ۱۱ شماتیکی از اجزای مختلف دستگاه جیگر نشان داده شده است.

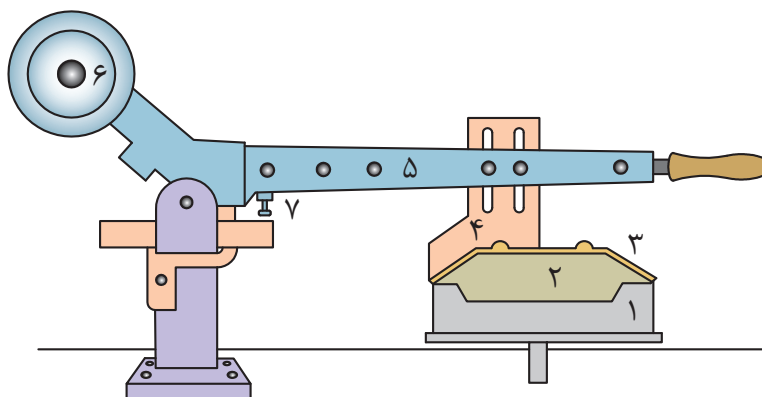

شکل ۱۱ - شماتیکی از اجزای دستگاه جیگر برای تولید ظروف تخت: ۱- سرچرخ با زبانه، ۲- قالب، ۳- گل پلاستیک شکل داده شده به صورت بشقاب، ۴- شابلون، ۵- بازوی دستگاه، ۶- وزنه تعادل، ۷- پیچ تنظیم ضخامت قطعه

در ادامه مهم ترین اجزای دستگاه جیگر و جولی شرح داده می شود.

سرچرخ

این قسمت از دستگاه شامل یک زبانه است که قالب گچی را نگه می دارد. در دستگاه جیگر و جولی از دو نوع سرچرخ استفاده می شود که عبارت اند از:

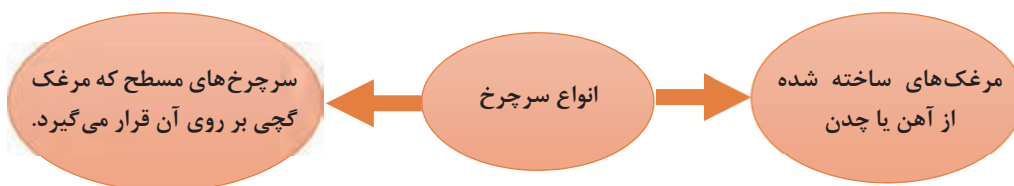

شکل ۱۲- انواع سرچرخ مورد استفاده در دستگاه جیگر



۱ سرعت تنظیمی برای سرچرخ معمولاً ۲۵۰-۴۰۰ دور بر دقیقه در نظر گرفته می‌شود. قطعات کوچک از قبیل فنجان را می‌توان با سرعت سرچرخ بالاتری (حدود ۴۰۰ دور بر دقیقه) تولید کرد.

۲ از آنجا که زبانه از جنس فولاد زنگ‌نزن است، اگر به‌صورت هم‌مرکز با سرچرخ در نیاید، سریع ساییده می‌شود. برای جلوگیری از این حالت، دیواره‌های بیرونی با پوشش لاستیکی یا حلقه‌های فلزی تقویت می‌شود.

شابلون



شکل ۱۳- شابلون مورد استفاده در شکل‌دهی با استفاده از روش جولی

به‌طور معمول شابلون‌ها از جنس فولاد و یا آلیاژهای زنگ‌نزن ساخته می‌شوند. حداقل ضخامت فولاد مورد استفاده در ساخت شابلون ۳ میلی‌متر است. در شکل ۱۳ انواع شابلون مورد استفاده برای شکل‌دهی با استفاده از روش جولی مشاهده می‌شود.

همانطور که در شکل ۱۴ می‌توان دید، گاهی برای ایجاد استحکام بیشتر، شابلون‌های فلزی را با استفاده از قرار دادن چوب در پشت آن تقویت می‌کنند.



شکل ۱۴- شابلون تقویت شده با چوب

با توجه به سایش در تیغه شابلون، تیغه هرچند وقت یکبار باید تیز شود. همچنین پس از طراحی شابلون با ویژگی‌های موردنظر، شابلون‌هایی از روی آن تولید شده و شابلون اصلی به‌منظور تولید شابلون در آینده نگهداری می‌شود. هنگام قرار دادن شابلون روی دستگاه باید دقت کرد تا شابلون در مرکز قرار بگیرد، در غیر این صورت عیوب مارپیچی و یا عدم تقارن در قطعه نهایی ایجاد می‌شود. برای تولید قطعاتی که تعداد آنها کم است می‌توان از شابلون‌های چوبی و پلاستیکی نیز استفاده کرد.

عمر این شابلون‌ها در مقایسه با شابلون فلزی کوتاه‌تر است. همانطور که در شکل ۱۶ دیده می‌شود، شابلون را می‌توان با استفاده از پیچ و مهره قابل تنظیم بر روی دستگاه نصب کرد.



شکل ۱۶- شابلون با پیچ و مهره قابل تنظیم



شکل ۱۵- شابلون چوبی و پلاستیکی تقویت شده با چوب



کار عملی ۳: ساخت شابلون

مواد و ابزار: تخته چوب، ابزار برش چوب، سنباده

شرح فعالیت:

- ۱ ابتدا با توجه به نوع شابلون، طراحی اولیه شابلون انجام شود.
- ۲ طرح شابلون بر روی تخته چوب کشیده شود.
- ۳ با استفاده از ابزار برش طرح پیاده شده برش داده شود.
- ۴ پس از ساخت اولیه شابلون با استفاده از سنباده محل برش پرداخت شود.



در هنگام برش و سنباده کاری مراقب باشید تا به دستانتان آسیب نرسد.
در زمان انجام کار از ماسک استفاده کنید.



شکل ۱۷- تیغه برش در حال حذف گل اضافی

تیغه برش

پس از شکل دهی، مقداری گل اضافی از محیط قالب بیرون می‌زند که باید به وسیله ابزار حذف شود. در این موارد از تیغه برش استفاده می‌شود.



اگر تیغه برش به خوبی تنظیم نشود (بالتر یا پایین تر از سطح قالب باشد) چه مشکلاتی ایجاد می‌شود؟
آیا جنس تیغه برش در بروز عیوب نقش دارد؟

پیچ تنظیم ضخامت قطعه

یکی دیگر از اجزای مهم دستگاه جیگر و جولی پیچ تنظیم ضخامت قطعه است. وظیفه این پیچ، تنظیم فاصله شابلون تا قالب است که ضخامت نهایی قطعه را تعیین می‌کند.



پیچ تنظیم ضخامت قطعه در هر شیفت کاری چندین بار باید مورد بررسی قرار گیرد.

پرداخت

پرداخت در قطعات تولیدشده به روش جیگر و جولی به ویژگی‌های گل پلاستیک مورد استفاده بستگی دارد. به‌طور معمول، پرداخت تنها برای صاف کردن لبه‌های ظروف تولیدشده انجام می‌گیرد. پرداخت قطعه مرحله مجزا از تولید است و اگر تعداد شکل‌دهی بالا باشد، بهتر است پرداخت توسط دستگاه اتوماتیکی انجام شود. عملیات پرداخت می‌تواند بر روی دستگاه جیگر و جولی صورت بگیرد. بهترین مرحله پرداخت برای تمام محصولات رسی زمانی است که قطعه به مرحله دوم رسیده باشد. معمولاً برای پرداخت، قطعه بر روی چرخ می‌چرخد و پرداخت با استفاده از اسفنج مرطوب صورت می‌گیرد. بهترین روش برای فرایند پرداخت قطعات استفاده از اسفنج مرطوب است. در شکل ۱۸ فرایند پرداخت به‌صورت دستی و اتوماتیک نشان داده شده است.

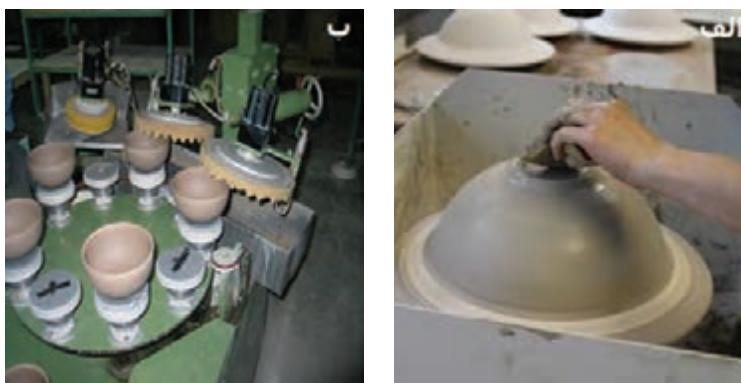

شکل ۱۸- پرداخت نمونه به روش الف) دستی - ب) اتوماتیک

فرایند شکل‌دهی به روش جیگر و جولی

ابتدا گل مورد نظر به روش دستی و یا دستگاهی آماده شده سپس به مقدار لازم برش داده می‌شود (شکل ۱۹).

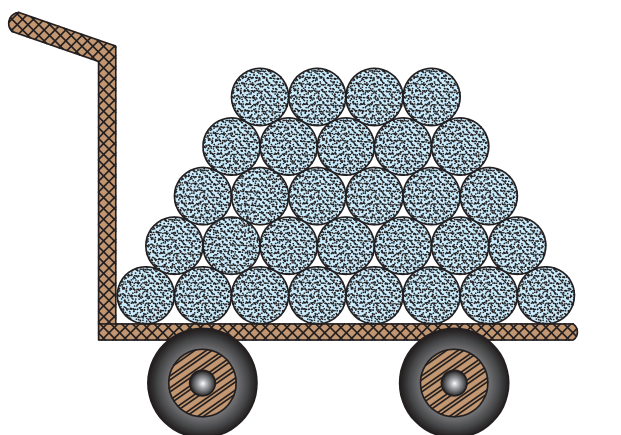

شکل ۱۹- آماده کردن گل پلاستیک

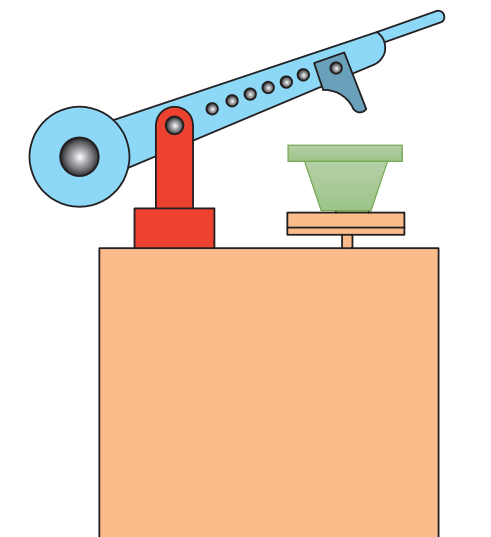

گل برش خورده درون قالب گچی قرار داده شده، سپس قالب گچی در زبانه قرار داده و شکل دهی با پایین آوردن شابلون انجام می شود (شکل ۲۰).

شکل ۲۰- قرار دادن قالب گچی در زبانه و شکل دهی

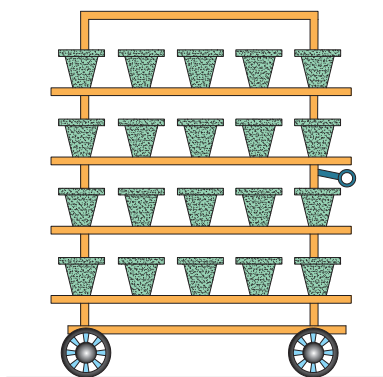

پس از شکل دهی قالب را در واگن قرار داده و قالب جدیدی را جایگزین می کنند (شکل ۲۱).

شکل ۲۱- قرار دادن قالب گچی و قطعات شکل گرفته در واگن

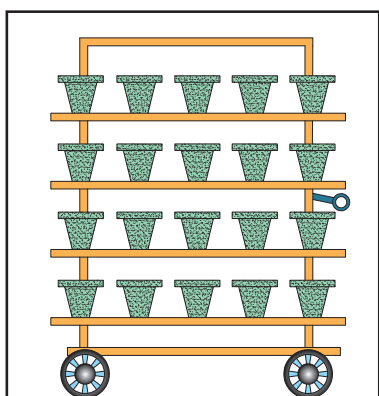

واگن حاوی قالب و قطعات شکل گرفته در خشک کن با دمای ۴۵ درجه سلسیوس قرار داده می شود (شکل ۲۲).

شکل ۲۲- انتقال قالب حاوی قطعات به خشک کن با دمای ۴۵ درجه سلسیوس

پس از آنکه قطعه از قالب خارج شد قالب خشک شده به فرایند تولید برمی‌گردد (شکل ۲۳). سپس قطعه به خشک‌کن ۱۱۰ درجهٔ سلسیوس برای خشک شدن کامل منتقل می‌شود.

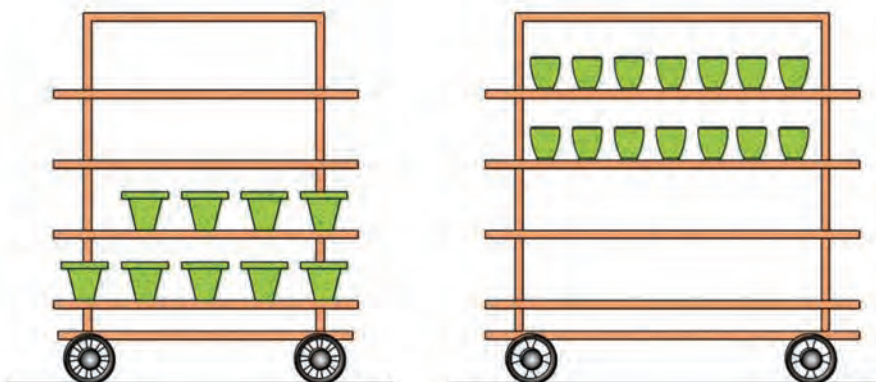

شکل ۲۳- خارج کردن قطعات خشک شده از قالب و برگشت قالب به خط تولید

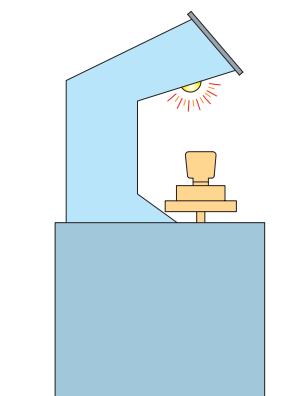

شکل ۲۴- پرداخت قطعات

پرداخت دیواره با استفاده از زبانه گردان انجام می‌شود (شکل ۲۴).

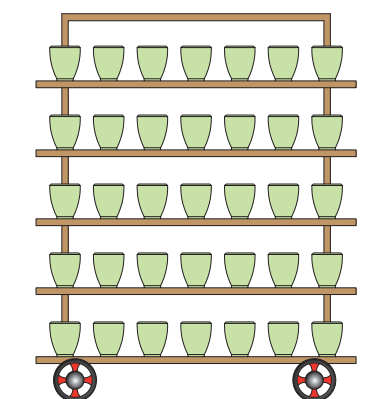

قطعات پس از خشک شدن برای مرحله بعدی تولید پرداخت شده و سپس آمادهٔ پخت بیسکویت و لعاب‌زنی می‌شود (شکل ۲۵).

شکل ۲۵- خشک کردن قطعات و آماده‌کردن برای مراحل بعدی تولید

شکل دهی به روش جیگر و جولی

■ انتخاب، آماده‌سازی و تنظیم شابلون

اولین مرحله در شکل دهی به روش جیگر و جولی انتخاب شابلون متناسب با قطعه تولیدی است. شابلون باید مطابق با ضخامت و شکل قطعه تنظیم و بر روی دستگاه بسته شود. بر اثر نیرویی که در هنگام شکل دهی به شابلون وارد می‌شود، ممکن است شابلون از موقعیت خود خارج شود.

لازم است روزانه حداقل یک بار وضعیت قرارگیری شابلون بر روی دستگاه کنترل شود.

نکته



شکل دهی بیرون قطعات با استفاده از جیگر



شکل ۲۶- آماده کردن گل به صورت ورقه‌ای

در ابتدا برش‌هایی از گل با وزن معین آماده می‌کنیم. وزن گل $1/3-1/4$ برابر وزن قطعه و قطری در حدود قطر پایه قطعه در نظر گرفته می‌شود. این ورقه‌ها اصولاً با برش گل به وسیله سیم برش تهیه می‌شوند. امروزه در کارخانجات بزرگ تمام این مراحل به وسیله دستگاه انجام می‌شود. قبل از پایین آوردن شابلون و شکل دهی، گل پلاستیک با استفاده از گل‌پهن‌کن بر روی قالب پهن می‌شود و سپس شکل دهی صورت می‌گیرد.

قرار دادن قالب روی زبانه و اعمال گل روی قالب



شکل ۲۷- قرار دادن قالب بر روی زبانه

با پایین آمدن بازوی دستگاه، عمل پهن کردن گل و شکل دادن قطعه انجام می‌شود. (به طور هم‌زمان چند قطره آب روی سطح قطعه ریخته شود تا سطحی صاف به دست آید).



شکل ۲۹- حذف گل‌های اضافی



شکل ۲۸- الف) پهن کردن گل، ب) شکل دادن

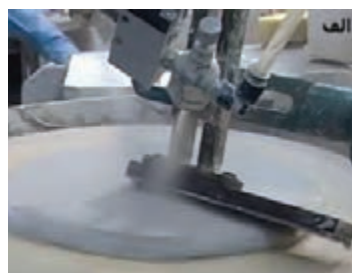

خارج کردن قطعه از قالب و پرداخت آن



شکل ۳۱- پرداخت

خشک کردن قالب و قطعه در خشک‌کن با دمای ۴۵ درجه سلسیوس



شکل ۳۰- خشک کردن

شکل‌دهی قطعات تخت مانند بشقاب با استفاده از روش جیگر

نمایش فیلم



فعالیت کارگاهی



کار عملی ۴: شکل دادن بشقاب با استفاده از دستگاه جیگر

مواد و ابزار: گل پلاستیک، قالب گچی، شابلون، اسفنج، دستگاه جیگر، خشک‌کن
شرح فعالیت:

- ۱ انتخاب شابلون مناسب و نصب آن بر روی دستگاه
- ۲ قرار دادن قالب گچی روی زبانه
- ۳ تنظیم فاصله شابلون و قالب به وسیله پیچ تنظیم
- ۴ انتخاب مقدار مناسب گل و قراردادن آن روی قالب
- ۵ پهن کردن گل
- ۶ پایین آوردن بازوی دستگاه و انجام عمل شکل‌دهی با سرعت مناسب
- ۷ بیرون آوردن قالب از دستگاه و پرداخت اولیه
- ۸ قرار دادن قالب و قطعه در خشک‌کن با دمای ۴۵ درجه سلسیوس
- ۹ خارج کردن قطعه از قالب
- ۱۰ خشک کردن قطعه در دمای ۱۱۰ درجه سلسیوس
- ۱۱ پرداخت نهایی

۱ با توجه به وجود خطرات احتمالی برق‌گرفتگی دقت لازم را داشته باشید و از روشن و خاموش کردن دستگاه با دست خیس اجتناب کنید.

۲ از آنجا که شابلون تیز است، در هنگام نصب آن مواظب باشید تا دستتان آسیب نبیند.

۳ مراقب گیر کردن احتمالی لباس نظیر شال گردن و آستین لباس به دستگاه در هنگام کار باشید.

۴ هیچ‌گونه تماس مستقیمی با ابزار برش و اجزای دستگاه نداشته باشید.

نکته ایمنی



شکل دهی داخل قطعات با استفاده از شابلون (جولی)

مقدار مناسبی از گل را انتخاب می‌کنیم. مقدار گل باید به دقت وزن شود، ولی اپراتورهای باتجربه قادر به انتخاب گل مناسب بدون وزن کردن نیز هستند. اگر گل پلاستیک پاگمیل و اکستروود شده باشد، می‌توان آن را به صورت برش‌هایی با وزن مشخص تهیه کرد و در دسترس اپراتور جهت استفاده قرار داد که این کار روند تولید را تسریع می‌کند. همان‌طور که در شکل زیر مشاهده می‌کنید، در حال حاضر انتخاب مقدار گل، برش و قرار دادن آن در قالب به صورت کاملاً اتوماتیک صورت می‌گیرد.



ب



الف

شکل ۳۲- برش گل (الف) دستی (ب) ماشینی

از تمیز بودن قالب و کاردک اطمینان حاصل کنید، زیرا اگر ذرات کوچک خشک شده وارد گل شوند، باعث ترک خوردن قطعه هنگام خشک شدن پس از شکل‌گیری خواهد شد.

نکته



شکل ۳۳

قالب را روی زبانه قرار می‌دهیم (برای گذاشتن یا برداشتن قالب نیازی به خاموش کردن دستگاه نیست)

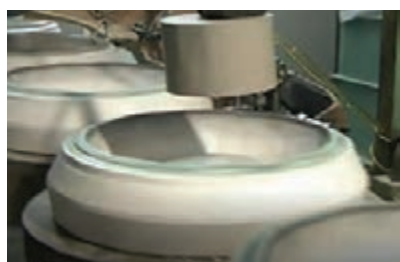

۳۴- قرار دادن دیسک گل در قالب

مقداری از گل را که در مرحله اول تهیه کرده بودیم، در قالب قرار می‌دهیم. قطعات بزرگ گل با دست درون قالب پهن می‌شود. در قطعات کوچک، شابلون را می‌توان به‌طور مستقیم روی گل قرار داد.



شکل ۳۵- پایین آوردن بازوی جولی و شکل‌دهی

با پایین آوردن بازوی جولی داخل قالب، نیروی وارد شده به گل قطعاتی با شکل مورد نظر را تولید می‌کند. قبل از برداشتن شابلون، داخل قطعه را مرطوب می‌کنیم تا سطح صافی تولید شود.



شکل ۳۸- پرداخت قطعه



شکل ۳۷- خشک کردن قالب و قطعه در خشک‌کن با دمای ۴۵ درجه سلسیوس

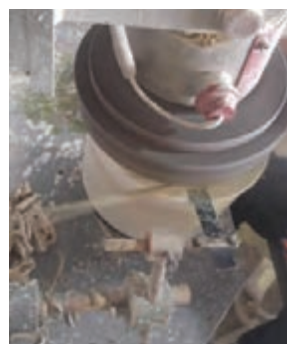

شکل ۳۶- حذف گل‌های اضافه

شکل‌دهی قطعات گود مانند فنجان با استفاده از روش جولی

نمایش فیلم



فعالیت کارگاهی



کار عملی ۵: شکل دادن کاسه با استفاده از دستگاه جولی

مواد و ابزار: گل پلاستیک، قالب گچی، شابلون، اسفنج، دستگاه جولی
شرح فعالیت:

- ۱ انتخاب شابلون مناسب و نصب آن روی دستگاه
- ۲ قرار دادن قالب گچی روی زبانه
- ۳ تنظیم فاصله شابلون و قالب به وسیله پیچ تنظیم
- ۴ انتخاب مقدار مناسب گل و قرار دادن آن روی قالب
- ۵ پهن کردن گل
- ۶ پایین آوردن بازوی دستگاه و انجام عمل شکل‌دهی با سرعت مناسب
- ۷ بیرون آوردن قالب از دستگاه و پرداخت اولیه
- ۸ قرار دادن قالب و قطعه در خشک‌کن با دمای ۴۵ درجه سلسیوس
- ۹ خارج کردن قطعه از قالب
- ۱۰ خشک کردن قطعه در دمای ۱۱۰ درجه سلسیوس
- ۱۱ پرداخت نهایی

نکته ایمنی



- ۱ با توجه به وجود خطرات احتمالی برق‌گرفتگی، دقت لازم را داشته باشید و از روشن و خاموش کردن دستگاه با دست خیس اجتناب کنید.
- ۲ از آنجاکه شابلون تیز است، هنگام نصب آن مواظب باشید تا دستتان آسیب نبیند.
- ۳ هنگام کار، مراقب گیر کردن احتمالی لباس نظیر شال گردن و آستین لباس به دستگاه باشید.
- ۴ هیچگونه تماس مستقیمی با ابزار برش و اجزای دستگاه نداشته باشید.

نمایش فیلم



نمایش فیلم شکل‌دهی قطعات گود از قبیل کاسه و فنجان با استفاده از روش جولی

معایب فرایند شکل‌دهی به روش جیگر و جولی

همان‌طور که در نمودار ۵ مشاهده می‌شود، معایب فرایند شکل‌دهی به روش جیگر و جولی را می‌توان به مشکلات ناشی از دستگاه و تجهیزات و عیوب ایجادشده در قطعه پس از شکل‌دهی تقسیم‌بندی کرد.

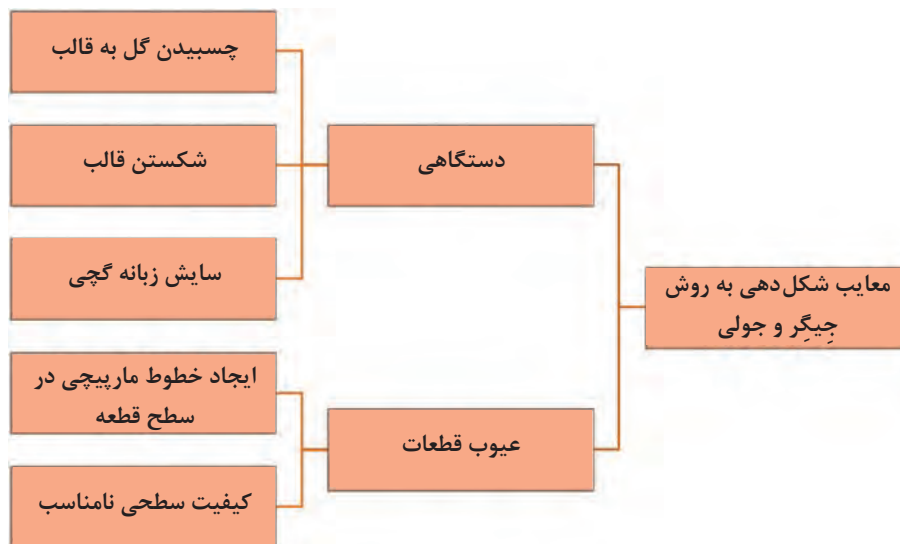

نمودار ۵

عیوب دستگاهی



شکل ۳۹- چسبیدن گل به قالب

۱- چسبیدن گل به قالب

این عیب بیشتر مواقعی به وجود می‌آید که از قالب‌های جدید استفاده می‌شود. این مشکل معمولاً پس از چندین بار استفاده از قالب برطرف می‌شود.



شکل ۴۰- شکستن قالب

۲- شکستن قالب

یکی از دلایل شکستن قالب استفاده از گچ بی کیفیت در ساخت آن است. استفاده از گچ با کیفیت بالا، یکی از راه‌های برطرف کردن این مشکل است. از آنجا که این مشکل بیشتر در قسمت بالایی و لبه‌های قالب اتفاق می‌افتد، برای کاهش ایجاد آن بهتر است که این قسمت از قالب با ضخامت بالاتری ساخته شود. روش تقویت کردن قالب با استفاده از سیم در حین ریخته‌گری قالب راه دیگری برای کاهش این عیب است.

۳- سایش سریع زبانه گچی

با استفاده از حلقه‌های فلزی با عرض ۲ میلی‌متر می‌توان بدنه و لبه مرغک گچی را تقویت کرد. همچنین از نوارهای لاستیکی نیز می‌توان برای این منظور استفاده کرد. روش قدیمی برای کاهش این عیب ریختن سرب مذاب داخل مرغک گچی است.

عیوب قطعات

۱- ایجاد خطوط مارپیچ در سطح قطعه

در این عیب سطح قطعه صاف نیست و خطوط مارپیچی بر روی سطح آن که توسط شابلون شکل‌دهی شده است، مشاهده می‌شود. راه‌های برطرف کردن این عیب عبارت‌اند از:

الف) تنظیم صحیح شابلون

ب) افزایش ضخامت شابلون

ج) افزایش ضخامت بازوی نگهدارنده شابلون

د) تقویت شابلون با استفاده از صفحه چوبی

۲- کیفیت سطحی نامناسب

این عیب در اثر تنظیم نامناسب شابلون به وجود می‌آید. همچنین اگر قالب گچی هم‌مرکز نباشد، یک طرف قطعه ضخامت کم و طرف مقابل ضخامت بیشتری خواهد داشت. این عیب می‌تواند به دلیل خارج از مرکز بودن زبانه نیز باشد یا اینکه فاصله بین قالب و مرغک بیش از اندازه باشد. علاوه بر این، اگر قالب طراحی مناسبی هم نداشته باشد، این مشکل به وجود خواهد آمد.

شکل‌دهی به روش رولر

جهت بهبود کیفیت قطعات تولیدی و افزایش تعداد تولید در روز از رولر که دستگاه تکامل یافته جیگر و جولی است، استفاده می‌شود. رولرها به صورت اتوماتیک و نیمه‌اتوماتیک در صنعت کاربرد دارند. در شکل ۴۱ دستگاه رولر نشان داده شده است.



شکل ۴۱- دستگاه رولر

مکانیزم شکل‌دهی به روش رولر با روش جیگر و جولی مشابه است، ولی در جزئیات و اجزا تفاوت‌هایی با یکدیگر دارند که عبارت است از:

- ۱ شابلون توسط رولر (کلگی) جایگزین شده است. شکل رولر به نوع قطعه‌ای که شکل داده می‌شود، بستگی دارد.
- ۲ در دستگاه رولر هم رولر می‌تواند بچرخد هم اسپیندل و هم اینکه هر دو می‌توانند هم جهت با همدیگر با سرعت‌های مختلف بچرخند.
- ۳ رولر و اسپیندل دستگاه قابلیت بالا و پایین شدن را دارند.

معمولاً پشت قالب گچی پمپ مکش هوا وجود دارد که باعث می‌شود قالب به خوبی به دستگاه بچسبد.

نکته



انواع مکانیزم‌های شکل‌دهی با استفاده از رولر

- ۱ پس از برش گل و قرار دادن آن در مرکز قالب گچی، فقط رولر می‌چرخد. رولر پایین آمده و بر روی سطح گل قرار می‌گیرد و سپس بر اثر اصطکاک بین رولر و گل، اسپیندل نیز شروع به چرخش می‌کند. سرعت چرخش اسپیندل در مقایسه با رولر کمتر است.
- ۲ پس از برش گل و قرار دادن در مرکز قالب گچی، فقط اسپیندل می‌چرخد و پس از تماس با گل، رولر نیز شروع به چرخش می‌کند.
- ۳ هم اسپیندل و هم رولر دارای موتور هستند که با سرعت‌های متفاوت و قابل تنظیم می‌چرخند.

رولر توسط منبع حرارتی (به صورت المنت در داخل آن یا مشعلی که کنار آن قرار دارد) گرم می‌شود تا گل به آن نچسبد. از طرف دیگر، برای جلوگیری از کاهش رطوبت سطح گل که در تماس با رولر است، قبل از شروع فرایند شکل‌دهی آب نیز اسپری می‌شود.

نکته



دمای مناسب رولر هنگام شکل‌دهی باید چه میزان باشد؟ اگر دمای رولر از میزان مناسب برای شکل‌دهی کمتر یا بیشتر باشد، چه مشکلاتی ایجاد می‌شود؟

تحقیق کنید



نمایش فیلم شکل‌دهی قطعات مختلف با استفاده از دستگاه رولر

نمایش فیلم



بازدید از کارخانه تولیدی که در آن قطعات با استفاده از روش رولر شکل داده می‌شود.

مزایای رولر نسبت به جیگر و جولی

مزایای روش رولر نسبت به جیگر و جولی عبارت‌اند از:

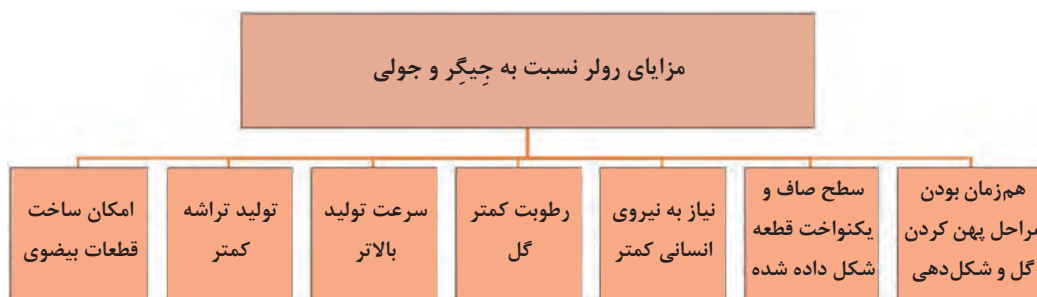

نمودار ۶

محدودیت این روش، ناتوانی در شکل‌دهی قطعات با اشکال پیچیده است.

نکته



استحکام قطعات تولیدشده به روش جیگر و جولی و روش رولر را با یکدیگر مقایسه کنید.

فکر کنید



ارزشیابی شایستگی شکل دهی به روش جیگر و جولی

<p>شرح کار: آماده کردن گل پلاستیک نصب شابلون و راه اندازی دستگاه شکل دادن قطعات به روش جیگر، جولی و رولر پرداخت قطعات شکل داده شده</p>																														
<p>استاندارد عملکرد: ساخت بدنه سرامیکی به روش جیگر و جولی با توجه به فرم، ابعاد و شکل بدنه</p>																														
<p>شاخص ها: بررسی پارامتر تأثیرگذار در تهیه گل پلاستیک استفاده صحیح از تجهیزات مانند شابلون، تیغه برش و دستگاه جیگر و جولی بررسی پارامترهای مؤثر بر شکل دادن قطعات با استفاده از روش جیگر، جولی و رولر</p>																														
<p>شرایط انجام کار و ابزار و تجهیزات: شرایط: کارگاه استاندارد مجهز به تجهیزات ایمنی و سیستم تهویه، دستگاه جیگر، جولی و رولر ابزار و تجهیزات: دستگاه جیگر و جولی، شابلون، گل پلاستیک، تیغه برش، سیم برش، خشک کن، تجهیزات پرداخت، ترازو تجهیزات ایمنی: لباس کار مناسب، ماسک تنفسی، دستکش کار، تجهیزات اطفای حریق</p>																														
<p>معیار شایستگی:</p> <table border="1"> <thead> <tr> <th>ردیف</th> <th>مرحله کار</th> <th>حداقل نمره قبولی از ۳</th> <th>نمره هنرجو</th> </tr> </thead> <tbody> <tr> <td>۱</td> <td>آماده کردن گل پلاستیک</td> <td>۱</td> <td></td> </tr> <tr> <td>۲</td> <td>شکل دادن قطعات با جیگر، جولی و رولر</td> <td>۲</td> <td></td> </tr> <tr> <td>۳</td> <td>بررسی عیوب و پرداخت قطعات</td> <td>۱</td> <td></td> </tr> <tr> <td colspan="2">شایستگی های غیرفنی، ایمنی، بهداشت، توجهات زیست محیطی و نگرش:</td> <td>۲</td> <td></td> </tr> <tr> <td colspan="2">دقت عمل - صحت - لباس کار و کفش ایمنی - مسئولیت پذیری - رعایت موارد زیست محیطی</td> <td></td> <td></td> </tr> <tr> <td colspan="2">میانگین نمرات</td> <td></td> <td>*</td> </tr> </tbody> </table>			ردیف	مرحله کار	حداقل نمره قبولی از ۳	نمره هنرجو	۱	آماده کردن گل پلاستیک	۱		۲	شکل دادن قطعات با جیگر، جولی و رولر	۲		۳	بررسی عیوب و پرداخت قطعات	۱		شایستگی های غیرفنی، ایمنی، بهداشت، توجهات زیست محیطی و نگرش:		۲		دقت عمل - صحت - لباس کار و کفش ایمنی - مسئولیت پذیری - رعایت موارد زیست محیطی				میانگین نمرات			*
ردیف	مرحله کار	حداقل نمره قبولی از ۳	نمره هنرجو																											
۱	آماده کردن گل پلاستیک	۱																												
۲	شکل دادن قطعات با جیگر، جولی و رولر	۲																												
۳	بررسی عیوب و پرداخت قطعات	۱																												
شایستگی های غیرفنی، ایمنی، بهداشت، توجهات زیست محیطی و نگرش:		۲																												
دقت عمل - صحت - لباس کار و کفش ایمنی - مسئولیت پذیری - رعایت موارد زیست محیطی																														
میانگین نمرات			*																											
<p>* حداقل میانگین نمرات هنرجو برای قبولی و کسب شایستگی، ۲ می باشد.</p>																														



پودمان ۵

شکل دهی به روش قالب گیری تزریقی

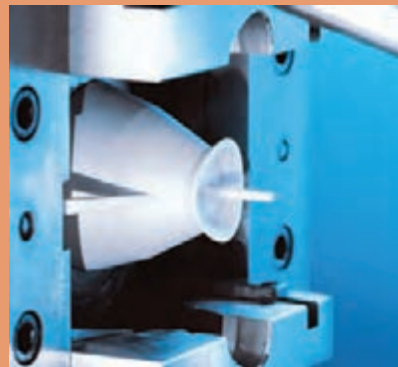

یکی از روش‌های نوین شکل دهی سرامیک‌ها با روش گل پلاستیک، قالب گیری تزریقی است. با این روش می‌توان قطعاتی باارزش و با خواصی منحصر به فرد تولید کرد. در این روش ابتدا آمیز آماده سازی و گرانوله شده و سپس با اعمال فشار آمیز درون قالب تزریق شده و شکل دهی می‌شود. بعد از خارج کردن قطعه از قالب چسب زدایی و در نهایت پخته می‌شود.

واحد یادگیری ۵

شایستگی شکل دهی به روش قالب گیری تزریقی

شایستگی شکل دهی به روش قالب گیری تزریقی و یادگیری مهارت آن

هدف از این شایستگی فراگیری دانش و مهارت شکل دادن گل پلاستیک با استفاده از روش قالب گیری تزریقی است. در حال حاضر این روش شکل دهی برای ساخت قطعات پیچیده، با دقت ابعادی بالا و دارای خواص ویژه و نیز در اندازه های خیلی کوچک تا بزرگ مناسب است. آشنایی با دستگاه قالب گیری تزریقی و مکانیزم شکل دهی با این روش در این واحد یادگیری در نظر گرفته شده است.

استاندارد عملکرد

آماده سازی آمیز و شکل دهی قطعه به روش قالب گیری تزریقی مطابق با فرمول بدنه

در شکل ۱ مجموعه‌ای از محصولات سرامیکی نشان داده شده است. به دقت به آنها نگاه کنید. آیا روش شکل‌دهی این قطعات را می‌توانید پیش‌بینی کنید؟



شکل ۱- نمونه‌هایی از محصولات سرامیکی

در صنعت نساجی برای تاباندن نخ از قطعاتی استفاده می‌شود که نمونه آن در شکل ۲ آورده شده است. ویژگی مهم این قطعات مقاومت زیاد آنها در برابر سایش است که این ویژگی با استفاده از قطعات سرامیکی فراهم شده است.

در شکل ۲ ابتدا قطعات سرامیکی مورد استفاده برای تاباندن نخ را مشخص کنید. سپس نمونه آنها را از میان محصولات شکل ۱ جستجو کنید.

جستجو کنید



در شکل ۳ محصول سرامیکی دیگری نشان داده شده است که به عنوان کاربردی‌ترین قطعه در دندان پزشکی شناخته شده است. آیا نام این قطعه را می‌دانید؟



شکل ۳

شکل ۲- قطعات سرامیکی مورد استفاده در تاباندن نخ

در شکل ۴ یک چاقوی جراحی و در شکل ۵ یک انبرک از جنس زیرکونیا تولیدشده به روش قالب‌گیری تزریقی آمده است.



شکل ۴

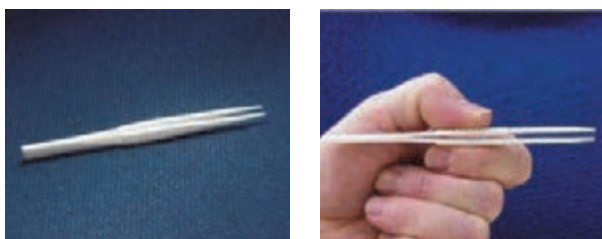

شکل ۵

در صنایع نفت و گاز نیز محصولات سرامیکی کاربردهای فراوانی دارند. به‌طور مثال در برج‌های تقطیر پکینگ‌های^۱ سرامیکی مورد استفاده قرار می‌گیرند که در شکل ۶ و ۷ نشان داده شده است.



شکل ۷- داخل یک برج در حال چیدن پکینگ‌های سرامیکی



شکل ۶- پکینگ‌های سرامیکی

خواص و نقش پکینگ‌های سرامیکی در صنایع مختلف را بررسی کنید.

فکر کنید





پکینگ‌های سرامیکی از جمله قطعات اصلی و ضروری برج‌های تقطیر هستند که مقاومت بالایی در برابر اسیدی و حرارتی دارند و برای ایجاد سطح تماس بین دو فاز مایع و گاز و یا دو فاز مایع استفاده می‌شوند. این قطعات در واکنش‌ها شرکت نمی‌کنند، بلکه سطح و زمان تماس بین دو فاز را زیاد کرده و باعث افزایش راندمان واکنش‌ها می‌شوند. این پکینگ‌ها (پُرکن‌ها) در سه جنس استون‌ور، چینی و آلومینایی ساخته می‌شوند و در صنایعی نظیر نفت، گاز، پتروشیمی، تغلیظ اسید، صنایع قند و شکر و نوشابه‌سازی کاربرد وسیعی دارند.

شکل‌هایی از پکینگ‌های سرامیکی در زیر نشان داده شده‌است.



زین اسبی

استوانه‌ای

استوانه پژه‌دار

لانه زنبوری

شکل ۸- نمونه‌هایی از پکینگ‌های سرامیکی

قالب‌گیری تزریقی

تولید سرامیک‌ها با روش شکل‌دهی قالب‌گیری تزریقی نسبت به سایر روش‌ها رشد بیشتری داشته و قطعات با ارزش تری با این روش تولید شده‌است و بازار تولید سرامیک‌های پیشرفته با استفاده از این روش شکل‌دهی، روزبه‌روز در حال رشد است.

قطعات سرامیکی تولید شده به روش قالب‌گیری تزریقی می‌توانند ویژگی مکانیکی عالی با وزن مخصوص کم داشته باشند. این محصولات برای ساخت قطعات متحرک اتومبیل‌ها، قطارها، صنایع هوافضا و دینام‌ها (به‌ویژه قطعات موتور) بسیار مناسب هستند. همچنین از این سرامیک‌ها در قطعات الکتریکی (دی‌الکتریک‌ها، عایق‌ها، مقره‌ها، پیزوالکتریک‌ها، ابرساناها) مغناطیس‌ها و قطعات و ابزار پزشکی می‌توان استفاده کرد.

در انتخاب روش مناسب برای تولید محصولات سرامیکی پیشرفته باید به دو نکته توجه کرد:

۱ پیچیدگی قطعه

۲ تعداد قطعه مورد نیاز

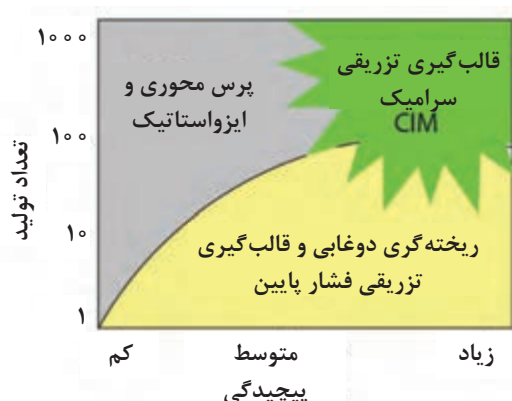

شکل ۹- میزان تولید و پیچیدگی قطعات بر اساس روش شکل‌دهی

همانطور که در شکل ۹ می‌بینید، برای تولید محصولات با پیچیدگی بالا و در تعداد زیاد، روش قالب‌گیری تزریقی کاربرد بیشتری دارد. در شکل ۱۰ انواع محصولات سرامیکی با ویژگی‌های منحصر به فرد تولیدشده به روش قالب‌گیری تزریقی آورده شده است.

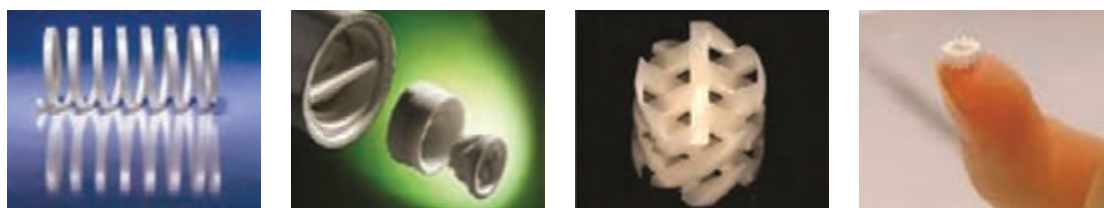

سختی بالا

پیچیدگی

ابعاد خیلی کوچک (میکرو)

انعطاف پذیری

شکل ۱۰- انواع محصولات قالب‌گیری تزریقی با ویژگی‌های منحصر به فرد

در جدول ۱ مقایسه دیسک قهوه‌ساب صنعتی فلزی و سرامیکی تولیدشده به روش قالب‌گیری تزریقی نشان داده شده است.

جدول ۱- مقایسه دیسک قهوه‌ساب فلزی و سرامیکی

شکل	ویژگی	جنس
	<ul style="list-style-type: none"> ■ فرایند تولید طولانی شامل ریخته‌گری، ماشین‌کاری، سخت‌کاری و سنگ‌زنی ■ هزینه بالا ■ کاهش عملکرد دیسک در حین فرایند سخت‌کاری 	فلزی
	<ul style="list-style-type: none"> ■ جایگزینی فلز توسط سرامیک تولیدی به روش قالب‌های تزریقی ■ طول عمر بالاتر قطعه به دلیل سختی بالا ■ خواص بهتر سنگ‌زنی ■ مقاومت در برابر مواد شیمیایی 	سرامیکی

مانند جدول بالا، دو نوع محصول فلزی و سرامیکی دیگر را با یکدیگر مقایسه کنید.

تحقیق کنید



قالب‌گیری تزریقی

فرایند تولید به روش قالب‌گیری تزریقی بر اساس روش آماده‌سازی مواد اولیه، میزان فشار و ترکیب به سه گروه تقسیم‌بندی می‌شود.

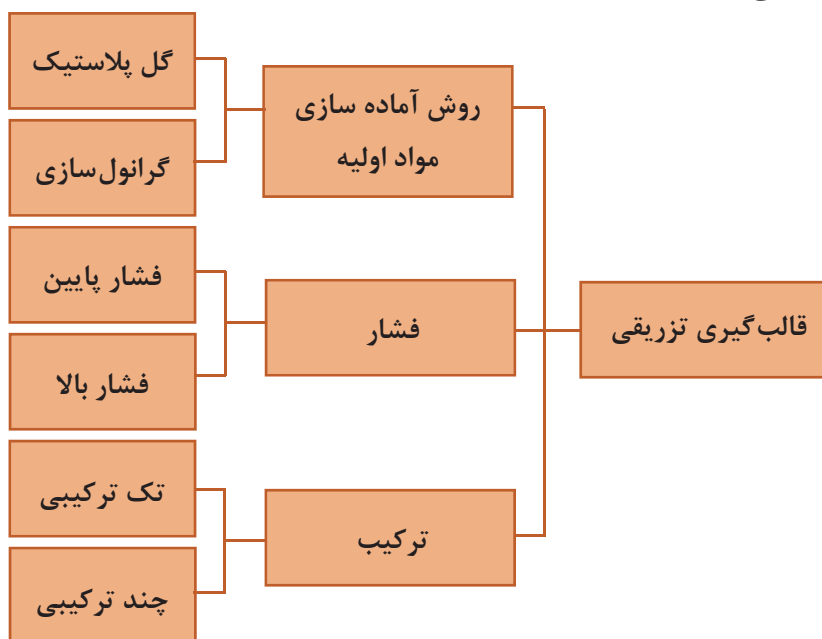

نمودار ۱- تقسیم‌بندی فرایند تولید به روش قالب‌گیری تزریقی

الف) روش آماده‌سازی مواد اولیه

گل پلاستیک: مخلوطی از مواد اولیهٔ بدنه با افزودنی‌هایی مانند آب و روان‌ساز آماده می‌شود.
گرانول‌سازی (PIM^۱): مخلوطی از پودر سرامیکی با افزودنی‌هایی مانند حلال، چسب و روان‌کننده‌های آلی به دست می‌آید.

گرانول از به هم چسبیده شدن ذرات پودر به وجود می‌آید.

نکته



ب) فشار

۱- فشار پایین (LPIM^۲): مقدار فشار تزریق شده به گل بین ۰/۲ الی ۵ مگاپاسکال در نظر گرفته می‌شود که بر اساس میزان پلاستیسیتهٔ گل، شکل قطعه مورد نظر از لحاظ سادگی و یا پیچیدگی، اندازه و ضخامت قطعه میزان فشار تغییر می‌کند.

۱- Powder injection molding

۲- Low Pressure injection molding



شکل ۱۱- قطعه تک ترکیبی



شکل ۱۲- قطعه دو ترکیبی

۲- فشار بالا (HPIM): مقدار فشار تزریق شده به گل بیش از ۵ مگاپاسکال در نظر گرفته می‌شود، در صورت کم بودن پلاستیسیته گل یا گرانول، پیچیدگی شکل هندسی قطعه و حتی بر حسب شرایط دستگاه، مقدار فشار تزریق شده تغییر می‌کند.

ج) ترکیب

۱- تک ترکیبی: در این روش گل از یک ترکیب تهیه شده و به داخل قالب تزریق می‌شود و کل قطعه ویژگی یکسانی دارد.

۲- چند ترکیبی: در این روش گل با چند ترکیب متفاوت تهیه شده و سپس با توجه به خواص محصول مورد نظر به صورت جداگانه تزریق می‌شود.

گاهی دو یا چند ترکیب هم‌زمان در قالب تزریق می‌شوند.

امروزه با رشد سریع علم و فناوری نیاز به قطعات با چند ویژگی وجود دارد به همین دلیل، روش دو یا چند ترکیبی نسبت به روش تک ترکیبی در قالب‌گیری تزریقی رشد سریع‌تری داشته است.

استفاده از این روش امکان تولید محصولاتی را فراهم می‌آورد که دارای ویژگی و رفتارهای متفاوتی باشد. به طور مثال، قطعاتی با قسمت‌های رنگی متفاوت، رسانا - نارسانای الکتریکی، مغناطیسی - غیرمغناطیسی، عایق حرارتی - هادی حرارت تولید می‌شود.

در روش چند ترکیبی می‌توان قطعاتی از سرامیک - فلز و سرامیک - پلیمر را نیز تولید کرد.

تصویر و مشخصات چند محصول سرامیکی دو یا چند ترکیبی تولید شده به روش قالب‌گیری تزریقی را ببابید و در کلاس ارائه دهید.

تحقیق کنید



آیا می‌دانید



شکل ۱۳- میکروسازه‌های سرامیکی تولید شده به روش قالب‌گیری تزریقی

تولید میکروسازه به روش قالب‌گیری تزریقی

با استفاده از روش شکل‌دهی تزریقی می‌توان قطعاتی با اندازه نسبتاً ریز تولید کرد. این قطعات میکروسازه و این روش، قالب‌گیری میکرو نامیده می‌شوند. این روش برای شکل‌دهی محصولات بسیار ریز و دقیق (با قسمت‌هایی مانند سوراخ‌ها، دندانه‌ها و یا زوایای بسیار ظریف و خان درون پیچ‌ها) کاربرد دارد.

از میکروسازه‌ها در صنایع مختلف مانند رایانه، مخابرات، بیوسرامیک‌ها و میکروسنسورها استفاده می‌شود که قابلیت استفاده در محیط‌های خاص و دشوار حرارتی، شیمیایی و الکتریکی را دارد، در حالی که از موادی نظیر فلزات و پلاستیک‌ها نمی‌توان استفاده کرد.



شکل ۱۴- میکروسازه‌ای به وزن ۰/۰۰۲۲ گرم مورد استفاده در سمعک



شکل ۱۵- فرایند ساخت در روش قالب‌گیری تزریقی

۱- آماده‌سازی مواد اولیه

همان‌طور که گفته شد، مراحل تولید سرامیک‌ها به روش قالب‌گیری تزریقی بر مبنای روش آماده‌سازی مواد اولیه به دو گروه تقسیم می‌شوند:

الف) گل پلاستیک

در فرایند آماده‌سازی گل پلاستیک، ابتدا با درصد معین آب، خاک و روان‌ساز به کمک بالمیل دوغاب ایده‌آل تهیه می‌شود. سپس به کمک دستگاه فیلترپرس دوغاب به گلی با میزان معین رطوبت تبدیل می‌شود. آنگاه گل را در مخلوط‌کن دارای پره‌های سیگماشکل به مدت نسبتاً طولانی مخلوط می‌کنیم و ورز می‌دهیم. در مدت زمان مخلوط کردن و ورز دادن علاوه بر ایجاد همگنی در گل، تنش‌های سطحی نیز کم می‌شود. مخلوط‌کن‌های سیگمایی مورد استفاده در این مرحله به صورت تک یا دومحوره هستند.



ب) دو محور



الف) تک محور

شکل ۱۶- انواع مخلوط‌کن سیگمایی

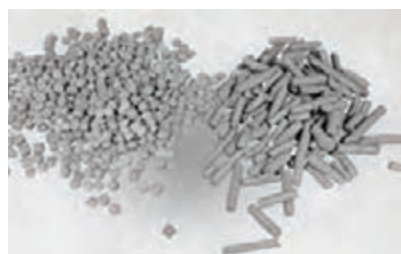

در نهایت گل‌ها به کمک دستگاه اکسترودر کاملاً هواگیری می‌شوند و به صورت متراکم درمی‌آیند و متناسب با دستگاه شکل‌دهی و خروجی اکسترودر به صورت استوانه‌ای یا گندله یا گرانول خارج می‌شوند. در این مرحله، گل‌ها آماده تزریق به دستگاه قالب‌گیری هستند. (شکل ۱۷)



شکل ۱۷

ب) گرانول‌سازی

در فرایند گرانول‌سازی، پودر سرامیکی با افزودنی‌هایی مانند چسب، حلال و روان‌کننده آلی در دستگاه مخلوط‌کن سیگمایی ریخته می‌شود. در مخلوط‌کن پودر سرامیکی با افزودنی‌ها به صورت ترکیب یکنواخت و همگن درمی‌آید و گرانول سردشده خارج می‌شود. در نمودار ۲ فرایند گرانول‌سازی نشان داده شده است.



نمودار ۲

مواد افزودنی در این فرایند جزء مواد ترموپلاست محسوب می‌شوند، یعنی این مواد برای ایجاد خاصیت پلاستیسیته باید ذوب شوند. در جدول ۲ چند افزودنی رایج مورد استفاده در روش تزریقی آورده شده است.

نکته



جدول ۲- چسب‌ها و مواد افزودنی کاربردی برای روش قالب‌گیری تزریقی

چسب اصلی	چسب جزئی	پلاستی‌سایزر	دیگر افزودنی‌ها
پلی پروپیلن	واکس ریز بلور	دی متیل فتالات	استئاریک اسید
پلی اتیلن	واکس پارافین	دی اتیل فتالات	اولئیک اسید
پلی استر	واکس کانابا	دی بوتیل فتالات	روغن ماهی
پلی ونیل استات		دی اکتی فتالات	ارگانوسیلان
پلی متیل متا اکریلات			ارگانو تیتانات



کار عملی ۱- آماده‌سازی آمیز بدنه آلومینایی

مواد و ابزار: همزن، ترازوی آزمایشگاهی، ظرف با اندازه متوسط، کاردک، استوانه مدرج، پودر آلومینا، پلی پروپیلن، واکس پارافین، استتاریک اسید

شرح فعالیت:

۱ آمیز زیر را با کمک ترازو وزن کنید.

ماده اولیه	درصد
پودر آلومینا	۲۸
پلی پروپیلن	۸
واکس پارافین	۸
استتاریک اسید	۲

۲ آمیز را درون مخلوط‌کن بریزید.

۳ فرصت دهید تا به مدت ۲۰ دقیقه مواد درون مخلوط‌کن به خوبی مخلوط شوند.

۴ آمیز خارج شده از مخلوط‌کن را درون ظرف دردار ریخته تا در فعالیت عملی بعدی مورد استفاده قرار داده شود.



در جدول ۳ چند ویژگی برای چسب‌های مورد استفاده در آمیز آورده شده است. با گفت‌وگو با هم کلاسی‌ها این جدول را تکمیل کنید.

جدول ۳

ردیف	ویژگی
۱	خواص شکل‌پذیری آمیز برای تزریق را افزایش دهد.
۲	باعث یکنواختی آمیز شود (باعث جدایش نشود).
۳	از چسبیدن قطعه شکل گرفته به قالب جلوگیری کند.
۴	قبل از پخت چسب به‌طور کامل از قطعه خارج شود.
۵	با آمیز واکنش مخرب نداشته باشد.
۶	تغییرات ابعادی و حجمی قطعه حداقل باشد.
۷
۸
۹



کار عملی ۲: آماده‌سازی آمیز پکینگ زین اسبی
مواد و ابزار: همزن، ترازوی آزمایشگاهی، ظرف با اندازه متوسط، کاردک، استوانه مدرج، کائولن، بالکلی، فلدسپات، سیلیس
۱ با استفاده از خاک‌های موجود در کارگاه آمیزی مناسب با فرمول بدنه‌های استون‌وری مطابق زیر آماده کنید.

درصد	ماده اولیه
۴۰-۶۰ درصد	کانی‌های رسی
۲۵-۳۰ درصد	فلدسپات
۲۵-۳۰ درصد	کوارتز

۲ آمیز را درون مخلوط‌کن ریخته و ۲۵-۲۰ درصد آب به آن اضافه کنید.
۳ آمیز گرانول شده توسط مخلوط‌کن را درون یک ظرف دربسته ریخته و تا زمان ریختن داخل دستگاه قالب‌گیری تزریقی نگهداری کنید.



در مدت زمانی که مخلوط‌کن روشن است از باز کردن در مخلوط‌کن خودداری کنید.



۲- شکل دادن

در روش قالب‌گیری تزریقی لازم است که از دستگاه‌های خاصی استفاده شود، در نتیجه شناخت اجزای دستگاه، قالب و روش تزریق لازم و ضروری است.

دستگاه قالب‌گیری تزریقی

تجهیزات و شکل ظاهری دستگاه در این روش شباهت زیادی به دستگاه‌های صنایع تولید قطعات پلاستیک دارد.



شکل ۱۸- دستگاه قالب گیری تزریقی

در این دستگاه، آمیز بعد از ورود از طریق قیف تغذیه با فشار پیستون به درون قالب تزریق می شود و قطعه در داخل قالب شکل می گیرد. در نمودار ۳ دستگاه های شکل دهی به روش قالب گیری تزریقی در دو نوع نیمه اتوماتیک (دستی) و اتوماتیک نشان داده شده است.

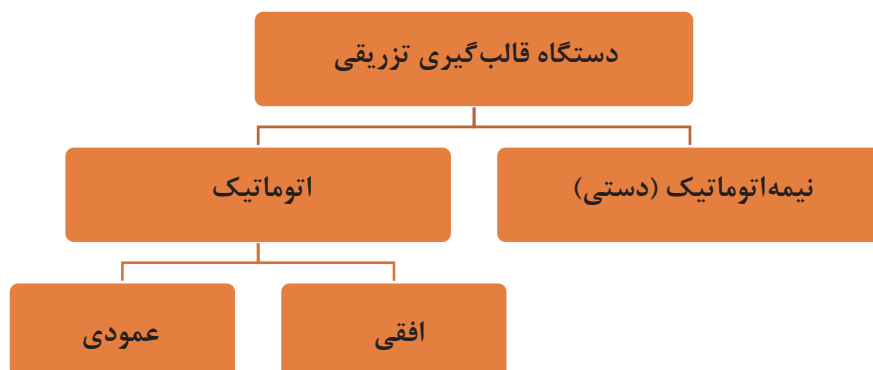

نمودار ۳- معرفی انواع دستگاه های قالب گیری تزریقی

۱- نیمه اتوماتیک (دستی): در این دستگاه باید قالب بر روی دستگاه نصب شود و پس از تزریق گل درون دستگاه و شکل گرفتن گل، دوباره قالب از دستگاه جدا شده و قطعه خارج شود.



شکل ۱۹- دستگاه نیمه اتوماتیک (دستی) قالب‌گیری تزریقی

۲- اتوماتیک: در این نوع دستگاه تمامی مراحل به صورت متوالی انجام می‌پذیرد که به شکل‌های افقی و عمودی وجود دارند.

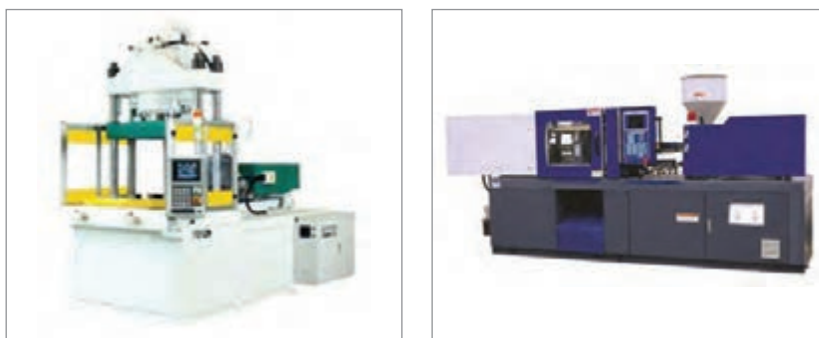

ب) عمودی

الف) افقی

شکل ۲۰- دستگاه قالب‌گیری تزریقی اتوماتیک

قالب‌ها

با توجه به اینکه مواد سرامیکی سختی بالایی دارند، جنس قالب باید از فولاد، آلیاژی با سختی بالا یا سرامیک‌های سخت انتخاب شود. همچنین قالب باید در مقابل زنگ‌زدگی مقاوم باشد. در شکل ۲۱ قالب تحت فشار و تزریق را مشاهده می‌کنید.



شکل ۲۱- قالب تحت فشار و تزریق

در شکل زیر قالب و قطعه سرامیکی ساخته شده از آن نشان داده شده است.

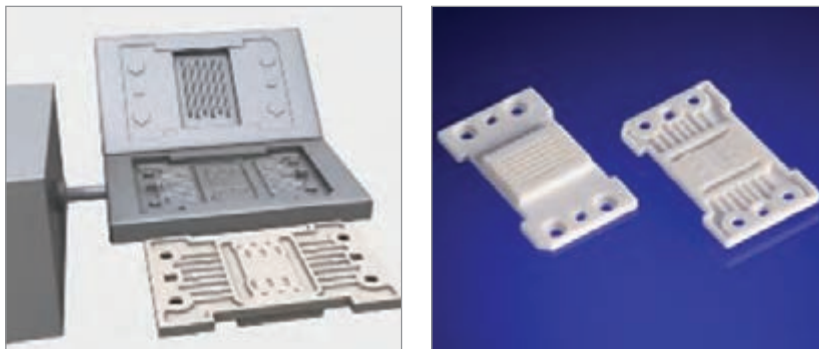

شکل ۲۲- قطعه شکل دهی شده با قالب

تصاویر انواع دستگاه‌ها و قالب‌های مورد استفاده در قالب‌گیری تزریقی را از منابع موجود جمع‌آوری کنید.

آیا از قالب‌هایی با جنس دیگر می‌توان استفاده کرد؟

تحقیق کنید



شکل ۲۳- قیچی سرامیکی - آلومینیایی
شکل دهی شده به روش قالب‌گیری تزریقی

مراحل شکل‌دهی توسط دستگاه قالب‌گیری تزریقی در شکل ۲۴ نشان داده شده است.

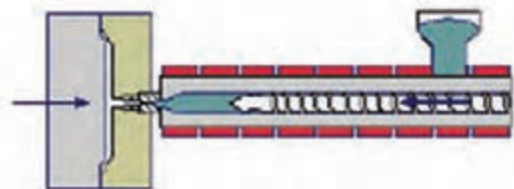

۱ قالب بسته شده و حلزونی برای تزریق به جلو حرکت می‌کند.

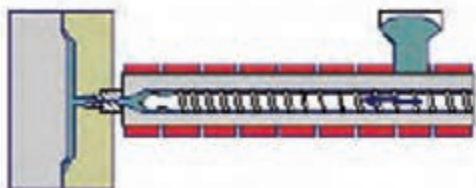

۲ چرخش حلزونی آمیز را به داخل قالب تزریق می‌کند.

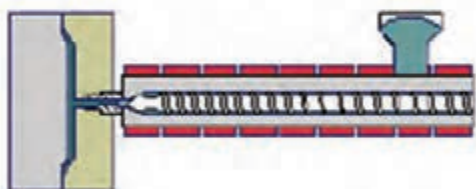

۳ قالب به صورت کامل پر می‌شود.

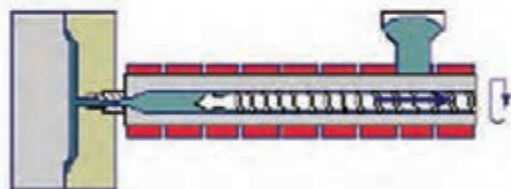

۴ تزریق و شکل‌گیری قطعه کامل می‌شود.

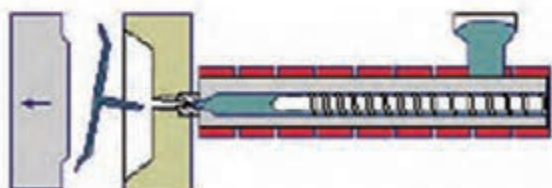

۵ قالب باز شده و قطعه خارج می‌شود.

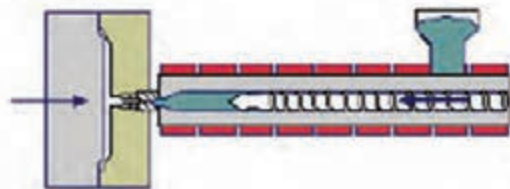

۶ قالب مجدداً بسته می‌شود تا تزریق دوباره انجام گیرد.

شکل ۲۴

در روش قالب‌گیری تزریقی از مواد گرمانرم (ترموپلاستیک) برای شکل‌پذیری ترکیب استفاده می‌کنند (مانند موم پارافین، پلی‌پروپیلن، پلی‌اتیلن). این مواد در دستگاه تزریق شده توسط گرمای المنت ذوب می‌شود و ضمن ایجاد پلاستیسیته و قابلیت شکل‌پذیری نقش چسب را نیز انجام می‌دهند. در نهایت، زمانی که قطعه سرد می‌شود، شکل و انسجام اولیه را خواهد داشت.

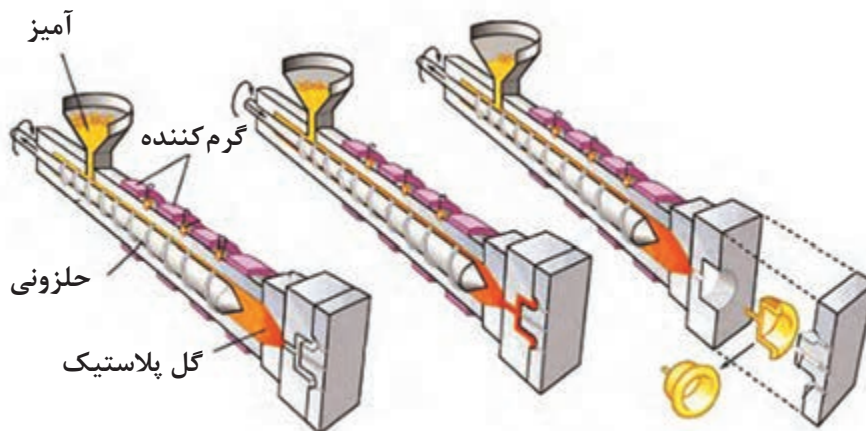

شکل ۲۵- شکل‌گیری قطعه به روش قالب‌گیری تزریقی

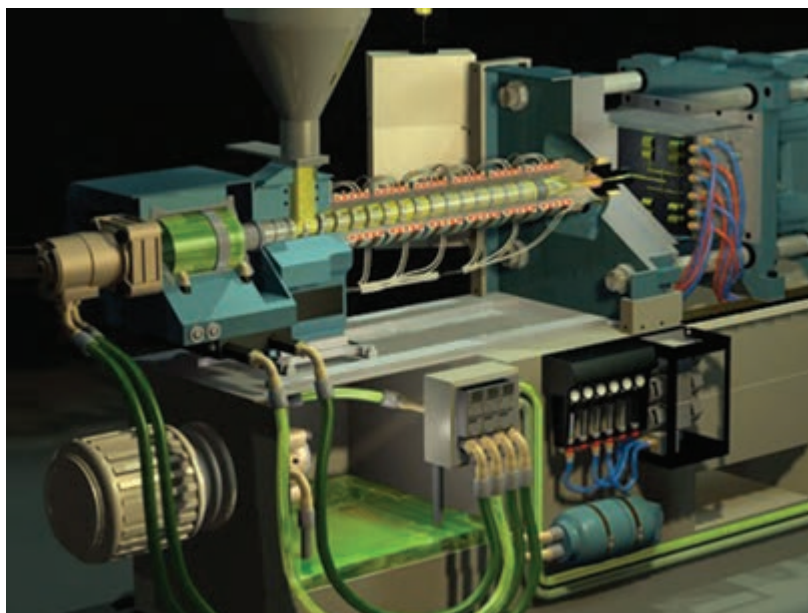

شکل ۲۶- دستگاه قالب‌گیری تزریقی

در نمودار ۴ عوامل مؤثر بر شکل دادن قطعه در فرایند شکل‌دهی توسط دستگاه قالب‌گیری تزریقی آورده شده است.

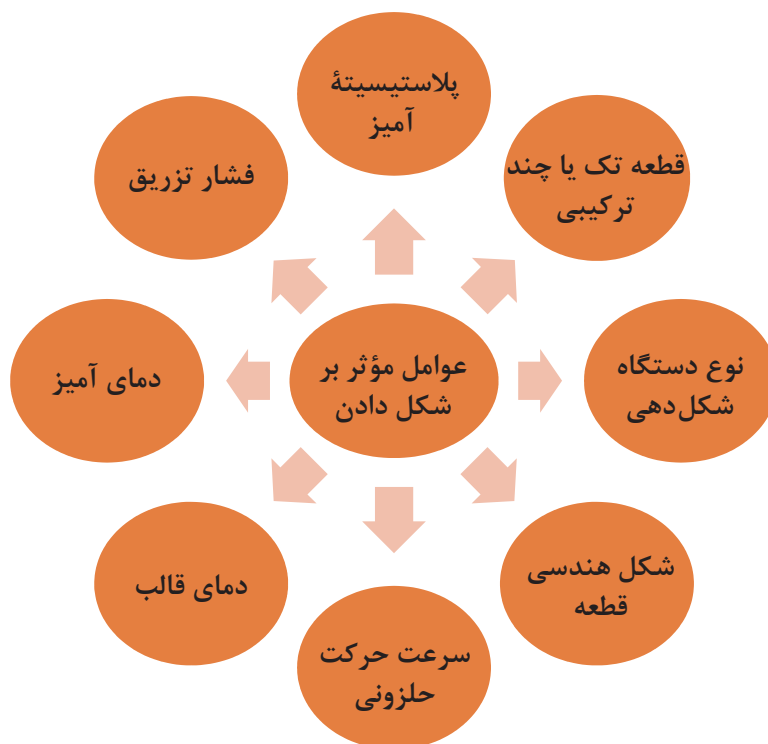

نمودار ۴- عوامل مؤثر بر شکل‌دهی در روش قالب‌گیری تزریقی

تأثیر برخی از عوامل مؤثر بر شکل دادن قطعه در روش قالب‌گیری تزریقی را بررسی کنید.

تحقیق کنید



۳- خشک کردن و چسب‌زدایی: در صورت استفاده از آب در فرایند آماده‌سازی مواد اولیه لازم است که از خشک‌کن استفاده شود.



شکل ۲۷- خشک‌کن

با توجه به اینکه در روش قالب‌گیری تزریقی استفاده از چسب‌ها و افزودنی‌های آلی دیگر مانند پلاستی‌سایزرها رایج است، باید فرایند حذف چسب (چسب‌زدایی) استفاده شود. حذف چسب یا چسب‌زدایی مرحله بحرانی در فرایند ساخت سرامیک‌ها است. چسب‌ها باید به‌طور کامل بدون از هم‌گسیختگی بدنه و ایجاد هرگونه عیب از بدنه حذف گردند. برای چسب‌زدایی دو روش زیر به کار می‌رود:

- ۱ خارج کردن چسب با حلال
- ۲ خارج کردن چسب با کمک حرارت

خارج کردن چسب با کمک حلال: به‌طور معمول در این روش از چند چسب استفاده می‌شود و هریک از آنها دارای حلالیت و دمای تجزیه شدن متفاوت هستند. وقتی یک قطعه داخل یک حلال قرار می‌گیرد، یک جزء از دو جزء چسب توسط حلال از قطعه خارج می‌شود و ساختاری با تخلخل به‌جا می‌گذارد و قطعه برای سوختن چسب بعدی آماده می‌شود.

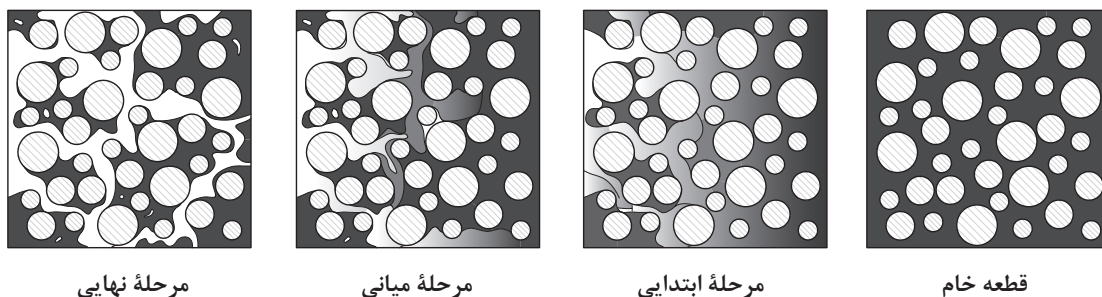

شکل ۲۸- مراحل خارج کردن چسب با کمک حلال

خارج کردن چسب با حرارت

در این روش چسب از طریق حرارت‌دهی تجزیه شده و به شکل بخار از بدنه خارج می‌شود. در شکل ۲۹ دستگاهی نشان داده شده است که عملیات خشک کردن، چسب‌زدایی و پیش‌پخت را انجام می‌دهد.



شکل ۲۹



شکل ۳۰- پخت قطعه تولید شده به روش قالب‌گیری تزریقی

- چسب‌زدایی حرارتی در سه مرحله انجام می‌شود:
- ۱ چسب در دمای ۱۵۰ تا ۲۰۰ درجه سلسیوس حرارت داده می‌شود و به نقطه نرم شدن می‌رسد. تجزیه شیمیایی و حذف چسب در این مرحله ناچیز است.
 - ۲ از دمای ۲۰۰ تا ۴۰۰ درجه سلسیوس اکثر چسب‌ها تجزیه و تبخیر می‌شوند.
 - ۳ چسب کمی در بدنه باقی می‌ماند که از طریق تبخیر و تجزیه در دمای بالای ۴۰۰ درجه سلسیوس از بدنه خارج می‌شود.

پخت (زینتر کردن)

مرحله پایانی فرایند قالب‌گیری تزریقی، پخت است. در این مرحله تمام ناخالصی‌های موجود از قطعه خارج شده و قطعه ضمن تراکم یافتن، منقبض می‌شود و استحکام نهایی خود را پیدا می‌کند.

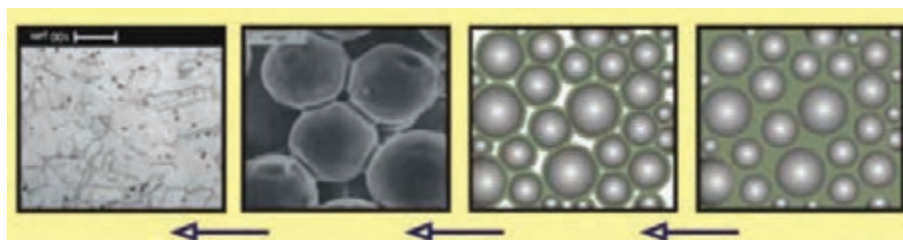

شکل ۳۱- مراحل پخت و تراکم قطعه

با توجه به تصویر بالا، در مورد تفاوت‌های بین قطعه خام و پخته شده تحقیق کنید.

تحقیق کنید





شکل ۳۲- کوره پخت

مزایا و معایب روش شکل دهی قالب گیری تزریقی

جدول ۴- مزایا و معایب روش قالب گیری تزریقی

مزایا/ معایب	توضیحات
مزایا	۱- ساخت قطعات سرامیکی با اشکال خیلی پیچیده
	۲- امکان تولید اقتصادی و مقرون به صرفه برای محصولات دقیق و با کاربرد خاص
	۳- یکنواختی خواص محصولات
	۴- تولید محصولات با کیفیت سطح عالی
	۵- امکان تولید قطعات با اندازه های مختلف
	۶- افزایش راندمان تولید
	۷- تولید محصولات با خواص مطلوب
	۸- امکان تولید قطعات با ترکیب های مختلف
معایب	۱- بالا بودن هزینه تولید ماده اولیه (پودر)
	۲- چرخه تولید چند مرحله ای (فرایند تولید چند مرحله ای)



کار عملی ۳: شکل‌دهی به روش قالب‌گیری تزریقی
مواد اولیه تهیه شده در فعالیت ۱ و ۲ را به کمک دستگاه قالب‌گیری تزریقی شکل‌دهی کنید.



کار عملی ۴: ساخت بدنه آلومینایی
مواد و ابزار: ترازوی آزمایشگاهی با دقت ۰/۱ گرم، الک مش ۲۰۰، استوانه مدرج، همزن دستی و یا برقی، مخلوط‌کن، دستگاه قالب‌گیری تزریقی، خشک‌کن آزمایشگاهی، کوره
مواد اولیه مورد نیاز: آلومینا با خلوص ۹۹/۵، منیزیم اکسید، پلی‌اتیلن سبک، واکس پارافین، واکس کارابانا، موم نخل، قیر، استتاریک اسید
شرح فعالیت:

۱ ترکیب زیر را برای ساخت بدنه آلومینایی به روش قالب‌گیری تزریقی انتخاب کنید.

درصد	اجزا	درصد حجمی آمیز	ترکیب
۹۹/۹۰	آلومینا با خلوص ۹۹/۵	۵۵	پودر سرامیکی
۰/۲۵	منیزیم اکسید		
۳۳	پلی‌اتیلن سبک	۴۵	چسب
۳۳	واکس پارافین		
۲۰	واکس کارابانا		
۹	موم نخل		
۳	قیر		
۲	استتاریک اسید		

۲ پودر سرامیکی در دمای ۱۲۰ درجه سلسیوس خشک شود و از الک با مش ۲۰۰ عبور داده شود.

۳ چسب و پودر سرامیکی را با کمک مخلوط‌کن گرانول کنید.

۴ ترکیبی با فشار ۰/۷ مگاپاسگال شکل دهید.

۵ قطعه شکل داده شده در دمای ۴۵ درجه سلسیوس را چسب‌زدایی کنید.

۶ قطعه را به کمک کوره و در دمای ۱۶۰۰ درجه سلسیوس حرارت دهید و کوره را به صورتی تنظیم

کنید که هر یک ساعت ۱۰۰ درجه سلسیوس افزایش دما داشته باشد.



- ۱ مواظب باشید روان‌سازها و چسب‌ها با پوست شما تماس نداشته باشند، چون ممکن است باعث بروز بیماری‌های پوستی شود.
- ۲ بعضی از چسب‌ها قابلیت احتراق دارند، نزدیک شعله و محیط داغ نگهداری نکنید.



کار عملی ۵: ساخت یک قطعه تزئینی (پریان) به روش قالب‌گیری تزریقی

مواد و ابزار: ترازوی آزمایشگاهی با دقت ۰/۱ گرم، الک مش ۲۰۰، استوانه مدرج، همزن دستی و یا برقی، مخلوط‌کن، دستگاه قالب‌گیری تزریقی، خشک‌کن آزمایشگاهی، کوره، فلدسپات، کائولن، کوارتز و سدیم سیلیکات

شرح فعالیت:

- ۱ آمیز زیر را برای ساخت یک مجسمه پریانی به روش قالب‌گیری تزریقی وزن کنید.

ترکیب	درصد اجزا	اجزا	درصد
آمیز	۷۰-۸۰	فلدسپات	۶۵-۷۵
		کائولن	۱۰-۲۰
		کوارتز	۱۰-۲۰
آب	۲۰-۳۰		
روان‌ساز	۰/۲۵- ۰/۳۵	سدیم سیلیکات	۰/۲-۰/۳۵

- ۲ خاک‌ها را از الک با مش ۲۰۰ عبور دهید.
- ۳ روان‌ساز سدیم سیلیکات را در آب نیمه‌گرم حل کنید.
- ۴ خاک‌ها را درون محلول حاوی آب و روان‌ساز بریزید.
- ۵ آمیز را با همزن به خوبی هم بزنید.
- ۶ حداقل به مدت ۲۴ ساعت بگذارید آمیز بماند (اگر زمان ماندن بیشتر باشد، عملیات شکل‌دهی بهتر انجام می‌شود).
- ۷ با قالب تزریقی شکل‌دهی را انجام دهید.
- ۸ قطعه خارج شده از قالب درون خشک‌کن با دمای ۴۵-۵۵ درجه سلسیوس قرار داده شود.
- ۹ قطعه را در محدوده دمایی ۱۲۵-۱۱۰۰ درجه سلسیوس پخت کنید.



در صورتی که قطعه پس از خارج کردن از قالب نیاز به پرداخت داشت، پرداخت گردد.

کار عملی ۶: ساخت یک قطعه الکتریکی به روش قالب‌گیری تزریقی

مواد و ابزار: ترازوی آزمایشگاهی با دقت ۰/۱ گرم، الک مش ۲۰۰، استوانهٔ مدرج، همزن دستی و یا برقی، مخلوط‌کن، دستگاه قالب‌گیری تزریقی، خشک‌کن آزمایشگاهی، کوره، فلدسپات، کائولن، کوارتز، سدیم سیلیکات

شرح فعالیت:

۱ آمیز زیر را برای ساخت یک قطعه الکتریکی به روش قالب‌گیری تزریقی وزن کنید.

درصد	اجزا	درصد اجزا	ترکیب
۲۵-۳۵	فلدسپات	۷۰-۸۰	آمیز
۳۰-۵۰	کائولن		
۲۵-۳۵	کوارتز		
		۲۰-۳۰	آب
۰/۲-۰/۳۵	سدیم سیلیکات	۰/۲۵-۰/۳۵	روان‌ساز

۲ خاک‌ها را از الک با مش ۲۰۰ عبور دهید.

۳ روان‌ساز سدیم سیلیکات را در آب ولرم حل کنید.

۴ خاک‌ها را درون محلول حاوی آب و روان‌ساز بریزید.

۵ آمیز را با همزن به خوبی هم بزنید.

۶ حداقل به مدت ۲۴ ساعت بگذارید آمیز بماند (اگر زمان ماندن بیشتر باشد عملیات شکل‌دهی بهتر انجام می‌شود).

۷ با قالب تزریقی شکل‌دهی را انجام دهید.

۸ قطعهٔ خارج شده از قالب درون خشک‌کن با دمای ۴۵-۵۵ درجهٔ سلسیوس قرار داده شود.

۹ قطعه را در محدودهٔ دمایی ۱۲۵-۱۱۰ درجهٔ سلسیوس پخت کنید.

ارزشیابی شایستگی شکل دهی به روش قالب گیری تزریقی

<p>شرح کار: آماده سازی آمیز شکل دادن قطعات به روش قالب گیری تزریقی انواع دستگاه قالب گیری تزریقی معایب و مزایای روش قالب گیری تزریقی</p>																											
<p>استاندارد عملکرد: آماده سازی آمیز و تولید قطعه به روش قالب گیری تزریقی مطابق با فرمول بدنه</p>																											
<p>شاخص ها: کار با دستگاه قالب گیری تزریقی و تولید قطعه بدون عیب</p>																											
<p>شرایط انجام کار و ابزار و تجهیزات: شرایط: فضای مناسب و عاری از آلودگی جهت نگهداری دستگاه قالب گیری تزریقی، کارگاه استاندارد، رعایت تمامی نکات ایمنی ابزار و تجهیزات: دستگاه قالب گیری تزریقی، ترازوی آزمایشگاهی با دقت ۰/۱ گرم، الک با مش ۲۰۰، استوانه مدرج، مخلوط کن، خشک کن آزمایشگاهی، کوره</p>																											
<p>معیار شایستگی:</p> <table border="1"> <thead> <tr> <th>ردیف</th> <th>مرحله کار</th> <th>حداقل نمره قبولی از ۳</th> <th>نمره هنرجو</th> </tr> </thead> <tbody> <tr> <td>۱</td> <td>آماده کردن آمیز</td> <td>۱</td> <td></td> </tr> <tr> <td>۲</td> <td>شکل دادن قطعات با قالب گیری تزریقی</td> <td>۲</td> <td></td> </tr> <tr> <td>۳</td> <td>کنترل نهایی</td> <td>۱</td> <td></td> </tr> <tr> <td></td> <td>شایستگی های غیرفنی، ایمنی، بهداشت، توجهات زیست محیطی و نگرش: دقت عمل و صحت - لباس کار و کفش ایمنی مسئولیت پذیری - رعایت موارد زیست محیطی</td> <td>۲</td> <td></td> </tr> <tr> <td></td> <td>میانگین نمرات</td> <td></td> <td>*</td> </tr> </tbody> </table>				ردیف	مرحله کار	حداقل نمره قبولی از ۳	نمره هنرجو	۱	آماده کردن آمیز	۱		۲	شکل دادن قطعات با قالب گیری تزریقی	۲		۳	کنترل نهایی	۱			شایستگی های غیرفنی، ایمنی، بهداشت، توجهات زیست محیطی و نگرش: دقت عمل و صحت - لباس کار و کفش ایمنی مسئولیت پذیری - رعایت موارد زیست محیطی	۲			میانگین نمرات		*
ردیف	مرحله کار	حداقل نمره قبولی از ۳	نمره هنرجو																								
۱	آماده کردن آمیز	۱																									
۲	شکل دادن قطعات با قالب گیری تزریقی	۲																									
۳	کنترل نهایی	۱																									
	شایستگی های غیرفنی، ایمنی، بهداشت، توجهات زیست محیطی و نگرش: دقت عمل و صحت - لباس کار و کفش ایمنی مسئولیت پذیری - رعایت موارد زیست محیطی	۲																									
	میانگین نمرات		*																								
<p>* حداقل میانگین نمرات هنرجو برای قبولی و کسب شایستگی، ۲ می باشد.</p>																											

- ۱ برنامه درسی تولید سرامیک به روش پلاستیک، رشته سرامیک (۱۳۹۴) - سازمان پژوهش و برنامه‌ریزی آموزشی - دفتر تألیف کتاب‌های درسی فنی و حرفه‌ای و کاردانش.
- ۲ بنگیسو، مورات. ترجمه محمد ابراهیم ابراهیمی، سرامیک‌های مهندسی، نشر دانش پویان جوان.
- ۳ تشکری، شعبانعلی. چینی الکتریکی، نشر تحقیقات منابع سرامیک ایران.
- ۴ پایدار، حسین (۱۳۸۷). تکنولوژی فرآورده‌های چینی، نشر دانشگاه آزاد اسلامی شهر مجلسی.
- ۵ سرپولکی، حسین (۱۳۹۳). شکل دادن و پخت سرامیک‌ها، شرکت چاپ و نشر کتاب‌های درسی ایران.
- ۶ صلاحی، اسماعیل (۱۳۸۷). غفاری، مهران. نعمتی، حمیدرضا. آشنایی با تئوری و تکنولوژی ساخت پرسلان‌ها، نشر روزبهان.
- ۷ قصاعی، حسین (۱۳۹۲). آزمایشگاه مواد اولیه سرامیک، شرکت چاپ و نشر کتاب‌های درسی ایران.
- ۸ کشمیری، مهرداد (۱۳۹۰). مواد اولیه سرامیک، شرکت چاپ و نشر کتاب‌های درسی ایران.
- ۹ کلانتر، مهدی (۱۳۸۷). سرامیک‌های سازه‌ای دما بالا، نشر دانشگاه یزد.
- ۱۰ متین، مهران. رحیمی، افسون (۱۳۹۳). تکنولوژی سرامیک‌های ظریف، نشر شرکت سهامی انتشار.
- ۱۱ Handle, F. Extrusion in ceramics, Springer, 2009.
- ۱۲ King, A.G. Ceramic Technology and Process, Noyes Publications, 2002.
- ۱۳ Shackelford, J.F. Ceramic and glass materials, Springer, 2002.
- ۱۴ Singer, F. Industrial Ceramics Springer.
- ۱۵ Terpstra, R. A., Pox, P. P.A. C., Devries, A. H. Ceramic Processing, Springer, 1995

بهر آموزان محترم، بهر جوان عزیز و اولیای آنان می‌توانند نظرهای اصلاحی خود را درباره مطالب این کتاب از طریق نامه به نشانی تهران - صندوق پستی ۴۸۷۴ / ۱۵۸۷۵ - گروه درسی مربوط و یا پیام نگار tvoccd@roshd.ir ارسال نمایند.

وب‌گاه: tvoccd.oerp.ir

دفترتالیف کتاب‌های درسی فنی و حرفه‌ای و کار دانش

همکاران هنرآموز که در فرایند اعتبارسنجی این کتاب مشارکت فعال داشته‌اند.

استان: قزوین

آقایان: محمد حسن نجاری، علیرضا ابراهیم آبادی

استان: یزد

آقای: علیرضا کریم بیگی

استان: فارس

آقایان: محمد خسروی، مهدی رستگار

