

بِسْمِ اللَّهِ الرَّحْمَنِ الرَّحِيمِ

اللَّهُمَّ صَلِّ عَلَى مُحَمَّدٍ وَآلِ مُحَمَّدٍ وَعَجِّلْ فَرَجَهُمْ



ساخت و بازی‌دهندگی عروسک‌های نمایشی

رشته تولید برنامه تلویزیونی

گروه هنر

شاخه فنی و حرفه‌ای

پایه دهم دوره دوم متوسطه





وزارت آموزش و پرورش
سازمان پژوهش و برنامه‌ریزی آموزشی



- نام کتاب: ساخت و بازی‌دهندگی عروسک‌های نمایشی- ۲۱۰۵۵۸
- پدیدآورنده: سازمان پژوهش و برنامه‌ریزی آموزشی
- مدیریت برنامه‌ریزی درسی و تألیف: دفتر تألیف کتاب‌های درسی فنی و حرفه‌ای و کاردانش
- شناسه افزوده برنامه‌ریزی و تألیف: گیتا آمیلی، خدیجه بختیاری، فرزانه ناظران پور، حسن سروندی و حسین نعیمی ذاکر (اعضای شورای برنامه‌ریزی)
- مدیریت آماده سازی هنری: منصور پاک‌بین و بهرام قاسمی (اعضای گروه تألیف)- زهرا شیخ (ویراستار)
- شناسه افزوده آماده سازی: اداره کل نظارت بر نشر و توزیع مواد آموزشی
- نشانی سازمان: خدیجه بختیاری (مدیر هنری)- فرشته حسن خانی قوام (صفحه آرا)- سمیه نصری (طراح جلد)
- تلفن: ۹- ۸۸۸۳۱۱۶۱، دورنگار: ۸۸۳۰۹۲۶۶، کد پستی: ۱۵۸۴۷۴۷۳۵۹
- وب‌گاه: www.irtextbook.ir و www.chap.sch.ir
- ناشر: شرکت چاپ و نشر کتاب‌های درسی ایران: تهران- کیلومتر ۱۷ جاده مخصوص کرج- خیابان ۶۱ (داروپخش)
- چاپخانه: شرکت چاپ و نشر کتاب‌های درسی ایران «سهامی خاص»
- سال انتشار و نوبت چاپ: ۱۴۰۱

کلیه حقوق مادی و معنوی این کتاب متعلق به سازمان پژوهش و برنامه‌ریزی آموزشی وزارت آموزش و پرورش است و هر گونه استفاده از کتاب و اجزای آن به صورت چاپی و الکترونیکی و ارائه در پایگاه‌های مجازی، نمایش، اقتباس، تلخیص، تبدیل، ترجمه، عکس‌برداری، نقاشی، تهیه فیلم و تکثیر به هر شکل و نوع بدون کسب مجوز از این سازمان ممنوع است و متخلفان تحت پیگرد قانونی قرار می‌گیرند.

ISBN: 978-964-05-2948-5

شابک ۹۷۸-۹۶۴-۰۵-۲۹۴۸-۵

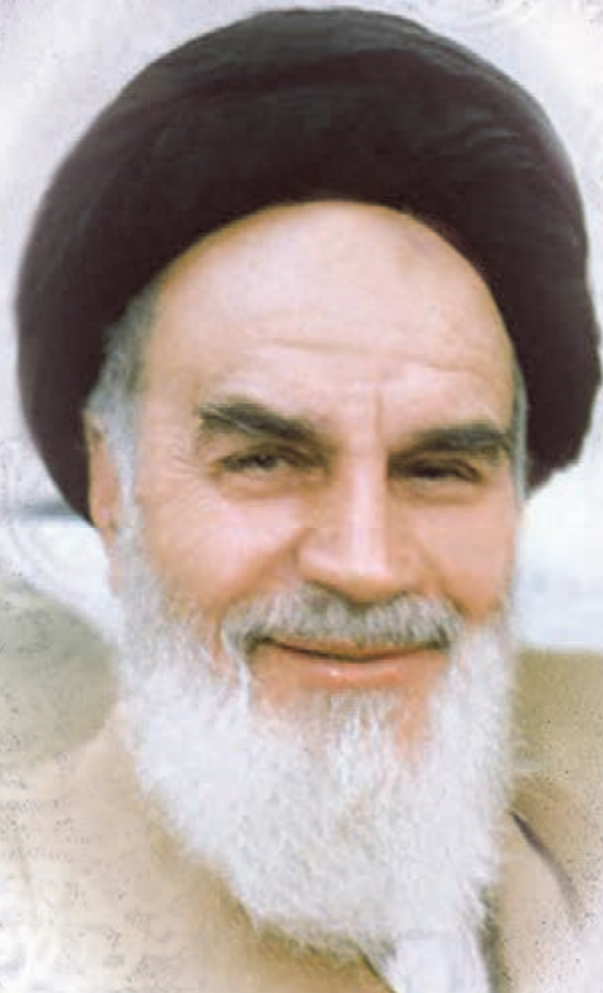

ملت شریف ما اگر در این انقلاب بخواهد پیروز شود باید دست از آستین
برآرد و به کار پردازد. از متن دانشگاهها تا بازارها و کارخانهها و مزارع و
باغستانها تا آنجا که خودکفا شود و روی پای خود بایستد.
امام خمینی (قُدّسَ سِرِّهٔ)

فهرست

۱	پودمان ۱: ساخت عروسک‌های دستکشی و میله‌ای
۲	واحد یادگیری ۱: ساخت عروسک‌های دستکشی
۱۶	ارزشیابی شایستگی ساخت عروسک‌های دستکشی
۱۷	واحد یادگیری ۲: ساخت عروسک‌های میله‌ای
۲۸	ارزشیابی شایستگی ساخت عروسک‌های میله‌ای
۲۹	پودمان ۲: ساخت عروسک‌های نخ‌ی و مپت
۳۰	واحد یادگیری ۱: ساخت عروسک‌های نخ‌ی
۴۷	ارزشیابی شایستگی ساخت عروسک‌های نخ‌ی
۴۸	واحد یادگیری ۲: ساخت عروسک‌های مپت
۵۷	ارزشیابی شایستگی ساخت عروسک‌های مپت
۵۹	پودمان ۳: دکورسازی عروسکی
۶۰	واحد یادگیری ۱: ساخت صحنه نمایش عروسکی
۷۴	ارزشیابی شایستگی ساخت صحنه نمایش عروسکی
۷۵	واحد یادگیری ۲: انتخاب و تهیه لوازم صحنه نمایشی
۸۱	ارزشیابی شایستگی انتخاب و تهیه لوازم صحنه نمایشی
۸۲	واحد یادگیری ۳: ساخت لوازم صحنه نمایش عروسکی
۸۶	ارزشیابی شایستگی ساخت لوازم صحنه نمایش عروسکی

فهرست

۸۷	پودمان ۴: جامه‌داری عروسک‌های نمایشی
۸۸	واحد یادگیری ۱: تهیه و بازآفرینی لباس نمایش عروسکی
۹۳	ارزشیابی شایستگی تهیه و بازآفرینی لباس نمایش عروسکی
۹۴	واحد یادگیری ۲: دوخت لباس عروسک نمایشی
۱۰۱	ارزشیابی شایستگی دوخت لباس عروسک نمایشی
۱۰۳	پودمان ۵: عروسک‌گردانی
۱۰۴	واحد یادگیری ۱: بازی‌دهندگی عروسک
۱۱۸	ارزشیابی شایستگی بازی‌دهندگی عروسک
۱۱۹	واحد یادگیری ۲: صداپیشگی عروسک
۱۲۴	ارزشیابی شایستگی صداپیشگی عروسک

سخنی با هنرجویان عزیز

به نام خدا

شرایط در حال تغییر دنیای کار در مشاغل گوناگون، توسعه فناوری‌ها و تحقق توسعه پایدار، ما را بر آن داشت تا برنامه‌های درسی و محتوای کتاب‌های درسی را در ادامه تغییرات پایه‌های قبلی براساس نیاز کشور و مطابق با رویکرد سند تحول بنیادین آموزش و پرورش و برنامه درسی ملی جمهوری اسلامی ایران در نظام جدید آموزشی بازطراحی و تألیف کنیم. مهم‌ترین تغییر در کتاب‌ها، آموزش و ارزشیابی مبتنی بر شایستگی است. شایستگی، توانایی انجام کار واقعی بطور استاندارد و درست تعریف شده است. توانایی شامل دانش، مهارت و نگرش می‌شود. در رشته تحصیلی - حرفه ای شما، چهار دسته شایستگی در نظر گرفته شده است:

۱. شایستگی‌های فنی برای جذب در بازار کار مانند توانایی ساخت عروسک‌های دستکشی
۲. شایستگی‌های غیر فنی برای پیشرفت و موفقیت در آینده مانند نوآوری و مصرف بهینه
۳. شایستگی‌های فناوری اطلاعات و ارتباطات مانند کار با نرم افزارها
۴. شایستگی‌های مربوط به یادگیری مادام‌العمر مانند کسب اطلاعات از منابع دیگر

بر این اساس دفتر تألیف کتاب‌های درسی فنی و حرفه‌ای و کاردانش مبتنی بر اسناد بالادستی و با مشارکت متخصصان برنامه‌ریزی درسی فنی و حرفه‌ای و خبرگان دنیای کار مجموعه اسناد برنامه درسی رشته‌های شاخه فنی و حرفه‌ای را تدوین نموده‌اند که مرجع اصلی و راهنمای تألیف کتاب‌های درسی هر رشته است.

این کتاب دومین کتاب کارگاهی است که ویژه رشته تولید برنامه تلویزیونی تألیف شده است و شما در طول دو سال تحصیلی پیش رو چهار کتاب کارگاهی و با شایستگی‌های متفاوت را آموزش خواهید دید. کسب شایستگی‌های این کتاب برای موفقیت در شغل و حرفه برای آینده بسیار ضروری است. هنرجویان عزیز سعی نمایید؛ تمام شایستگی‌های آموزش داده شده در این کتاب را کسب و در فرآیند ارزشیابی به اثبات رسانید.

کتاب درسی ساخت و بازی‌دهندگی عروسک‌های نمایشی شامل پنج پودمان است و هر پودمان دارای یک یا چند واحد یادگیری است و هر واحد یادگیری از چند مرحله کاری تشکیل شده است. شما هنرجویان عزیز پس از یادگیری هر پودمان می‌توانید شایستگی‌های مربوط به آن را کسب نمایید. هنرآموز محترم شما برای هر پودمان یک نمره در سامانه ثبت نمرات منظور می‌نماید و نمره قبولی در هر پودمان حداقل ۱۲ می‌باشد.

همچنین علاوه بر کتاب درسی شما امکان استفاده از سایر اجزاء بسته آموزشی که برای شما طراحی و تألیف شده است، وجود دارد. یکی از این اجزای بسته آموزشی کتاب همراه هنرجو می‌باشد که برای انجام فعالیت‌های موجود در کتاب درسی باید استفاده نمایید. کتاب همراه خود را می‌توانید هنگام آزمون و فرآیند ارزشیابی نیز همراه داشته باشید. سایر اجزای بسته آموزشی دیگری نیز برای شما در نظر گرفته شده است که با مراجعه به وبگاه رشته خود با نشانی www.tvoccd.medu.ir می‌توانید از عناوین آن مطلع شوید.

فعالیت‌های یادگیری در ارتباط با شایستگی‌های غیرفنی از جمله مدیریت منابع، اخلاق حرفه‌ای، حفاظت از محیط زیست و شایستگی‌های یادگیری مادام‌العمر و فناوری اطلاعات و ارتباطات همراه با شایستگی‌های فنی طراحی و در کتاب درسی و بسته آموزشی ارائه شده است. شما هنرجویان عزیز کوشش نمایید این شایستگی‌ها را در کنار شایستگی‌های فنی آموزش ببینید، تجربه کنید و آنها را در انجام فعالیت‌های یادگیری به کار گیرید.

رعایت نکات ایمنی، بهداشتی و حفاظتی از اصول انجام کار است لذا توصیه‌های هنرآموز محترمتان در خصوص رعایت مواردی که در کتاب آمده است، در انجام کارها جدی بگیرید.

امیدواریم با تلاش و کوشش شما هنرجویان عزیز و هدایت هنرآموزان گرامی، گام‌های مؤثری در جهت سربلندی و استقلال کشور و پیشرفت اجتماعی و اقتصادی و تربیت مؤثر و شایسته جوانان برومند میهن اسلامی برداشته شود.

دفتر تألیف کتاب‌های درسی فنی و حرفه‌ای و کاردانش

به نام خدا

در راستای تحقق اهداف سند تحول بنیادین آموزش و پرورش و برنامه درسی ملی جمهوری اسلامی ایران و نیازهای متغیر دنیای کار و مشاغل، برنامه‌درسی رشته تولید برنامه تلویزیونی طراحی و بر اساس آن محتوای آموزشی نیز تألیف گردید. کتاب حاضر از مجموعه کتاب‌های کارگاهی می باشد که برای سال دهم تدوین و تألیف گردیده است این کتاب دارای ۵ پودمان است که هر پودمان از یک یا چند واحد یادگیری تشکیل شده است. همچنین ارزشیابی مبتنی بر شایستگی از ویژگی‌های این کتاب می‌باشد که در پایان هر پودمان شیوه ارزشیابی آورده شده است. هنرآموزان گرامی می‌بایست برای هر پودمان یک نمره در سامانه ثبت نمرات برای هر هنرجو ثبت کنند. نمره قبولی در هر پودمان حداقل ۱۲ می‌باشد و نمره هر پودمان از دو بخش تشکیل می‌گردد که شامل ارزشیابی پایانی در هر پودمان و ارزشیابی مستمر برای هر یک از پودمان‌ها است. از ویژگی‌های دیگر این کتاب طراحی فعالیت‌های یادگیری ساخت‌یافته در ارتباط با شایستگی‌های فنی و غیرفنی از جمله مدیریت منابع، اخلاق حرفه‌ای و مباحث زیست محیطی است. این کتاب جزئی از بسته آموزشی تدارک دیده شده برای هنرجویان است که لازم است از سایر اجزاء بسته آموزشی مانند کتاب همراه هنرجو، نرم‌افزار و فیلم آموزشی در فرایند یادگیری استفاده شود. کتاب همراه هنرجو در هنگام یادگیری، ارزشیابی و انجام کار واقعی مورد استفاده قرار می‌گیرد. شما می‌توانید برای آشنایی بیشتر با اجزای بسته‌یادگیری، روش‌های تدریس کتاب، شیوه ارزشیابی مبتنی بر شایستگی، مشکلات رایج در یادگیری محتوای کتاب، بودجه‌بندی زمانی، نکات آموزشی شایستگی‌های غیرفنی، آموزش ایمنی و بهداشت و دریافت راهنما و پاسخ فعالیت‌های یادگیری و تمرین‌ها به کتاب راهنمای هنرآموز این درس مراجعه کنید. کتاب شامل پودمان‌های ذیل است:

پودمان اول: با عنوان "ساخت عروسک‌های دستکشی و میله‌ای" که ابتدا عروسک‌های نمایشی و سپس به لوازم و ابزارهای ساخت عروسک دستکشی اشاره شده است و در ادامه به شیوه‌های ساخت آنها پرداخته می‌شود.

پودمان دوم: عنوان "ساخت عروسک‌های نخ‌ی و مپت" دارد، که در آن کاربرد و ویژگی‌های این نوع عروسک و ساخت آن آموزش داده شده است و در ادامه به ابزار و تجهیزات و روش‌های ارائه آن برای نمایش عروسکی پرداخته می‌شود.

پودمان سوم: دارای عنوان "دکورسازی عروسکی" است. در این پودمان ابتدا وسایل مورد نیاز برای صحنه‌پردازی نمایش‌های عروسکی آموزش داده شده و در ادامه مراحل کار برای ساخت صحنه شرح داده شده است.

پودمان چهارم: "جامه‌داری عروسک‌های نمایشی" نام دارد. ابتدا تاریخچه طراحی لباس برای عروسک شرح داده شده و در ادامه طراحی لباس و جامه‌داری آموزش داده شده است.

پودمان پنجم: با عنوان "عروسک‌گردانی" شامل دو واحد یادگیری است که اساس عروسک‌گردانی و صداپیشگی همزمان برای آن در اجرای برنامه‌های عروسکی تلویزیونی را شرح داده و مهارت عروسک‌گردانی را آموزش می‌دهد. امید است که با تلاش و کوشش شما همکاران گرامی اهداف پیش‌بینی شده برای این درس محقق گردد.

دفتر تألیف کتاب‌های درسی فنی و حرفه‌ای و کاردانش



پودمان ۱

ساخت عروسک‌های دستکشی و میله‌ای



عروسک دستکشی از دیرباز به وسیله دوره‌گردهایی که تمام صحنه را بر دوش خود حمل می‌کردند به تماشاچیان عرضه شد. بعدها عروسک میله‌ای به این نوع عروسک‌گردانی اضافه و به عنوان یک اجرای نمادین برای یادگیری آموزه‌های اجتماعی - مذهبی گسترش یافت.

ساخت عروسک‌های دستکشی

آیا تا به حال پی برده‌اید؟

■ برای ساخت عروسک‌های دستکشی چه مهارت‌هایی لازم است؟
هنرجویان در این واحد یادگیری با فرم، عملکرد و دیگر ویژگی‌های عروسک‌های دستکشی آشنا می‌شوند و می‌توانند با تکنیک‌های متنوع عروسک نمایشی بسازند.

استاندارد عملکرد

■ ساخت یک عروسک دستکشی با قابلیت حرکت سر مطابق شخصیت نمایشی.

یکی از علت‌های شکست در زندگی انسان، به خصوص کودکان و نوجوانان ترس و کمروبی است. ترس باعث می‌شود افراد اعتماد به نفسشان را از دست داده از مشارکت در کارهای گروهی و نشان دادن ارزش‌های خود در گروه باز مانده؛ خود را میان دیگران حقیر و ناتوان احساس کنند.

راه‌های مؤثری برای کاهش و برطرف کردن این ضعف وجود دارد که، نمایش عروسکی یکی از آنهاست. آشنایی کودکان و نوجوانان با این هنر، به نحوی غیر مستقیم، زمینه را برای بروز ارزش‌های آنان فراهم می‌کند و موجب می‌شود آنها آن‌چه را که فکر می‌کنند و نیاز دارند به زبان بیاورند، ابراز کرده، در برخورد با دیگران موقعیت خود را شناخته و راه درست و مناسبی را انتخاب کنند.

کودکان از عروسک‌های نمایشی کمک می‌گیرند تا استعداد و خلاقیت‌های خود را در عرصه‌های هنر، داستان‌سرایی، صدا و بیان نشان دهند. آنان با اندک راهنمایی و اطمینان‌بخشی، عروسکی خلق می‌کنند، به آن جان می‌بخشند، با او ارتباط برقرار می‌کنند و با صحبت و بازی، آرام آرام به دنیای قصه‌گویی قدم می‌گذارند. یک داستان را می‌توان به صورتی بیان کرد که معمولی و پیش پا افتاده به نظر برسد، یا همان داستان را با ذوقی سرشار و با استفاده از نیروی خلاقه به نوعی بیان کرد که شنونده برانگیخته و هیجان‌زده شود. نمایش عروسکی این فرصت را در اختیار کودک و نوجوان قرار می‌دهد که از زبان یک عروسک صحبت کند و با بیانی محکم و زیبا، عبارتی بدیع و اثرگذار و جمله‌ای پرمعنی بگویند. آنها در نمایش عروسکی با استفاده درست از لحن و صدا و دریافت تشویق و تصدیق، به زبانی خوب و بیانی زیبا دست پیدا می‌کنند.

نمایش عروسکی مثل هر نوع اثر دراماتیک دیگر، نیازمند استفاده از موسیقی و صدای زمینه (افکت) است. صداهایی که القاکننده حس لازم در صحنه باشند. اینجاست که مجال آفرینش و خلاقیت پیش می‌آید. کودکان و نوجوانان برای آن‌که قصه را هر چه بهتر بیان کنند، نیازمند به صداهایی هستند که آنها را یاری کند. آنها برای این کار می‌کوشند از تخیلات خود استفاده کرده تا صداهایی را بیابند یا راه‌هایی را پیدا کنند که صداهای مورد نیازشان را تولید کند، آنان تلاش می‌کنند تماشاگران را در حیرت فرو ببرند، حس و حال نمایش را به خوبی القاء کنند و اثری جذاب و گیرا بیافرینند.

- آیا تاکنون به نمایش عروسکی فکر کرده‌اید؟
- می‌توانید برای نمایش عروسکی تعریف مناسبی ارائه کنید؟

نمایش عروسکی از خیال‌پردازی ما آغاز می‌شود. همه ما گاهی به اشیاء و ابزارهای اطرافمان به شکل یک جاندار نگاه می‌کنیم، یا در آنها و اشخاص شباهت‌هایی می‌بینیم.

«نمایش عروسکی» هنری است مستقل که تقلید از تئاتر نیست و عروسک‌ها، مینیاتوری از بازیگران زنده نیستند، زیرا این نمایش امکانات و ویژگی‌های خاص خود را دارد.

شاید ما بتوانیم یک قندان را به شکل مرد چاقی تصویر کنیم که هر وقت کسی بخواهد یک حبه قند از آن بردارد، باید دهانش را باز و بسته کند؛ یا حتی یک عدد پرتقال را مثل یک جوجه تجسم کنیم. بارها مادری را دیده‌ایم که قاشق غذا را برای فرزندش قطار یا هواپیما فرض می‌کند. در این صورت او به قاشق غذا شخصیت داده است و در حال اجرای یک نمایش عروسکی است.

یک توپ تخم‌مرغی را بردارید، روی آن چشم و ابرو بکشید و برایش اسم بگذارید. اکنون شما صاحب یک شخصیت نمایشی هستید.

داستان این شخصیت را تعریف کنید.

چگونه او سر از خانه شما در آورده است؟

چند سال دارد؟

دختر است یا پسر؟

شما از یک توپ تنیس رومیزی عروسک ساخته‌اید و مشغول قصه‌پردازی هستید.

نمایش عروسکی به همین سادگی است. بیان یک قصه و درک راحت‌تر آن به وسیله یک عروسک.



به چهار گروه تقسیم شوید و هر کدام داستان ساده‌ای بنویسید. از ابزارهای موجود در کلاس (کتاب، دفتر، تراش رومیزی، تخته پاک‌کن، جعبه دستمال کاغذی و ...) برای بیان قصه استفاده کنید.

اکنون قصه‌ها را «اجرا» کنید.

این آغاز نمایش عروسکی است.

عروسک‌های نمایشی

به تصاویر زیر نگاه کنید:



.....



.....



.....



.....



.....



.....

تصویر ۱

- کدامیک از تصاویر فوق عروسک نمایشی است؟
- شباهت‌ها و تفاوت‌های این عروسک‌ها را بیان کنید.
- در مورد عروسک هر چه می‌دانید بنویسید.

.....

.....

.....

.....

اکنون به تصاویر زیر نگاه کنید:



تصویر ۲

کدامیک عروسک نمایشی است؟

عروسک دستکشی

- درباره تفاوت عروسک دستکشی با عروسک بازی در کلاس گفت‌وگو کنید.
- با توجه به عبارت «عروسک دستکشی» و تصاویر زیر، تعریف ساده‌ای در یک سطر بنویسید:



تصویر ۳

عروسک دستکشی به عروسکی گفته می‌شود که

با استفاده از منابع متفاوت این عروسک‌ها را به کشور زادگاهش متصل کنید:



عروسک‌های پانچ و جدی

۶- آلمان



عروسک پولچلینا

۴- ایتالیا



پهلوان کچل

۲- روسیه

۱- ایران

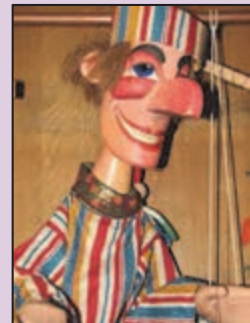

عروسک پتروشکای



عروسک لینول



عروسک پولنیشل



عروسک کاسپرل

فعالیت
کارگاهی





تصویر ۴

■ بدون استفاده از اشیاء نیز می‌توان نمایش عروسکی اجرا کرد.

■ ساده‌ترین شکل عروسک دستکشی تزئین یک دستکش به شکل دلخواه است.



یک جفت دستکش (دستکش آشپزخانه، تریکو، بافتنی و ...) به کلاس بیاورید.

انگشت اشاره خود را درون سوراخ یک توپ پلاستیکی فرو کنید، انگشت شصت و میانی شما منزله دستها است اکنون شما یک عروسک دستکشی ساخته‌اید.

فعالیت
کارگاهی



برای ساخت چشم از چه ابزار و موادی استفاده کردید؟
برای ساخت مو، ریش و سیبیل از چه موادی استفاده کرده‌اید؟

پرسش



پودمان ۱ / ساخت عروسک‌های دستکشی و میله‌ای



تصویر ۵

- به کمک هنرآموز خود چند عروسک دستکشی را از نزدیک ببینید و لمس کنید، سپس به جنس و مواد سازنده آنها دقت کنید و تا جایی که می‌توانید مواد سازنده را نام ببرید.

سر:

چشم‌ها:

مو:

بدن:

- آیا تاکنون در ساخت عروسک دستکشی به موادی برخورد کرده‌اید که نام آنها را نمی‌دانستید؟

فعالیت
کارگاهی



■ برای تکمیل این جدول از هنرآموز خود کمک بگیرید.

عروسک	مواد
سر عروسک	
چشم‌های عروسک	
موی عروسک	
بدن عروسک	



طراحی چهرهٔ عروسک دستکشی

با شیوهٔ کپی‌برداری به چند عروسک (که قبلاً توسط سازندگان ماهر عروسکی ساخته شده) توجه کرده، طرح اولیه آنها را ترسیم کنید.



تصویر ۶

برای آن که بتواند عروسک خودتان را طراحی کنید به چه دانشی نیاز دارید؟ عروسک‌هایی که از روی آن‌ها کپی کرده‌اید به چه شخصیت‌هایی در اطراف شما شبیه هستند؟ چهرهٔ یکی از نزدیکان خود را در نظر بگیرید: این چهرهٔ انتخابی به کدام یک از اشکال هندسی نزدیک‌تر است؟

■ تمام چهره‌های افراد یا انسانی به نوعی نزدیک به یکی از اشکال هندسی است. به این اشکال نگاه کنید:



تصویر ۷

هر کدام از این اشکال چه حسی را در شما برمی‌انگیزد؟
هر یک از این اشکال به چهره کدام حیوان نزدیک‌تر است؟

- با استفاده از اشکال بالا طرح ساده‌ای از یک حیوان ترسیم کنید.
- با اشکال هندسی متقارن چهره‌ای متفاوت بسازید.
- - یک طرح ساده برای چهره عروسک بکشید.

فعالیت
کارگاهی



فعالیت
کلاسی



با جابه‌جا کردن اجزای صورت چه تغییری در شخصیت عروسکتان حاصل می‌شود؟ چگونه می‌توان یک عروسک خشمگین، خوشحال، غمگین و یا بی‌خیال را طراحی کرد؟ یک دستکش پارچه‌ای را دست کنید و روی انگشت اشاره خود توپ پلاستیکی را که برایش چشم و ابرو کشیده‌اید، قرار دهید.

اکنون عروسک دستکشی دارید؛ روبروی هنرجویان بایستید و با عروسک دستکشی‌تان نمایش عروسکی اجرا کنید. سپس پشت میز هنرآموز بروید و خودتان را پنهان کنید. عروسک خود را بالا بیاورید و همان قصه را دوباره تعریف کنید.

بعد از نمایش از همکلاسی‌های خود بخواهید درباره این دو اجرا نظر بدهند. به نظر شما کدام یک از این دو اجرا تأثیرگذارترند؟ چرا؟



تصویر ۹

عروسک دستکشی پشت پاراوان



تصویر ۸

عروسک دستکشی همراه با عروسک گردان



امروز بعد از مدرسه، در راه برگشت به خانه به مغازه‌ها نگاه کنید.
فروشنده‌گان شغل‌های مختلف را به خاطر بسپارید.
آیا می‌توانید با نگاه کردن به قیافه فروشنده‌گان مختلف شغل آنها را تشخیص دهید؟
آیا شخصیت هر فرد را می‌توان با دیدن چهره‌اش شناسایی کرد؟

- چهره یک قصاب را طراحی کنید.
- چهره یک پزشک را طراحی کنید.

■ چه ویژگی‌هایی باعث می‌شود تا یک تصویر، قصاب به نظر بیاید و تصویر دیگر پزشک؟
آنچه این دو فرد را از هم متمایز می‌کند، تیپ هر کدام از آنهاست که با علائم ظاهری و نوع پوشش مشخص می‌شود.

■ در نمایش‌های کوتاه و عروسکی نمی‌توان به‌آسانی به ذات شخصیت پی‌برد. در این‌گونه موارد ملاک ما از شخصیت‌ها، تیپ و ظاهر آنهاست.

ساخت عروسک دستکشی

بیایید با هم یک عروسک دستکشی بسازیم.

قسمت‌های مختلف یک عروسک دستکشی کدامند؟

فرض می‌کنیم در کارگاه عروسکی اقلامی نظیر پنبه، اسفنج، یونولیت و چوب وجود دارد.

شما برای ساخت یک عروسک دستکشی کدامیک از این مواد را انتخاب می‌کنید؟ چرا؟

اگر شما یک دستکش پارچه‌ای را به‌عنوان بدن عروسک انتخاب کرده و یکی از اقلام موجود را به‌عنوان سر عروسک در نظر گرفته‌اید، چگونه می‌توانید سر را به بدن عروسک متصل کنید؟
گردن عروسک دستکشی یکی از مهم‌ترین قسمت‌های بدن عروسک است که تأثیر مستقیم بر چگونگی بازی با عروسک دارد.

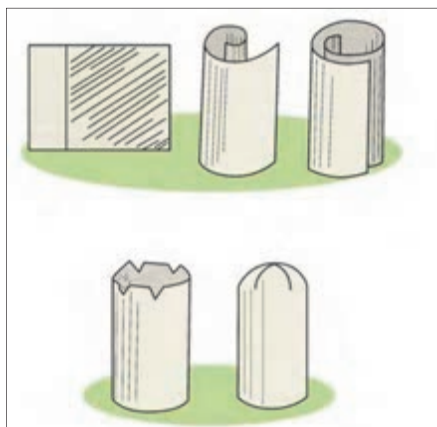

تصویر ۱۰

ساخت لوله گردن

گردن عروسک دنباله حجمی استوانه‌ای شکل است که سر عروسک حول محور آن ساخته می‌شود. بنابراین تمام عروسک‌های دستکشی به گردن احتیاج دارند. طول گردن به قطر عمودی سر عروسک بستگی دارد و طول گردن اصلی عروسک با در نظر گرفتن اندازه‌ای که به تناسب شخصیت عروسک انتخاب شده، تعیین می‌شود. قطر این لوله هم به اندازه قطر انگشتی که داخل آن قرار می‌گیرد ساخته می‌شود.

معمولاً لوله گردن در مورد سرهای توخالی از بالاترین نقطه سر و در مورد سرهای توپر حدوداً از مرکز آن شروع می‌شود و پس از خروج از حجم سر، حدود دو تا پنج سانتی‌متر ادامه پیدا می‌کند که این قسمت گردن عروسک است.

نحوه حجم سر



تصویر ۱۱

پس از ساخت لوله گردن نوبت به حجم سر می‌رسد. این حجم می‌تواند از موادهای مختلفی نظیر اسفنج، یونولیت و هر ماده دیگری که وزن زیادی نداشته باشد؛ انتخاب شود. برای نمونه یک عروسک پنبه‌ای آموزش داده می‌شود. قسمت بالای لوله گردن را به چسب مایع آغشته کرد؛ چند لایه پنبه روی لوله قرار داده و نخ را دور تا دور آن می‌پیچیم.

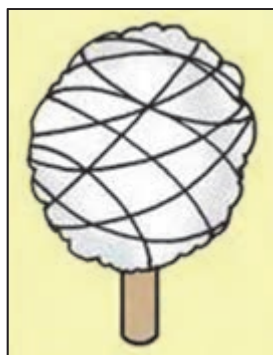

تصویر ۱۲

سپس کم‌کم پنبه را به آن اضافه می‌کنیم، پیچیدن نخ را ادامه می‌دهیم تا حجم اصلی سر عروسک ساخته شود.

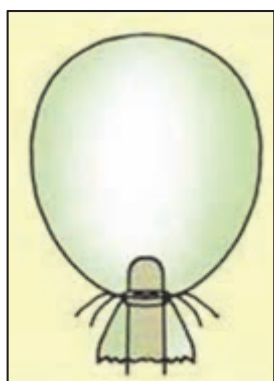

تصویر ۱۳

هنگامی که حجم سر عروسک، به اندازه دلخواه درآمد، یک قطعه پارچه حوله‌ای یا کشی، براساس رنگ صورت عروسک روی آن قرار داده، از همه طرف می‌کشیم تا به خوبی روی حجم سر عروسک را بپوشاند. پارچه را به پشت سر عروسک هدایت کرده، اضافه پارچه را جدا کرده و با نخ و سوزن به هم می‌دوزیم.

صورت و اجزای آن

مهم‌ترین نکته‌ای که باید در ضمن اضافه کردن جزئیات و رنگ‌آمیزی و اجزای آن در نظر داشته باشیم؛ این است که دقت کنیم صورت عروسک هیچ‌گونه حالت خاصی مانند خشم، غم، شادی و .. را نشان ندهد. بلکه بیشتر شبیه به یک تیپ باشد (مثلاً قصاب، بقال و ...) تا یک شخصیت. این بدان سبب است که عروسک در لحظات مختلف نمایش نمی‌تواند حالت صورت خود را تغییر دهد و باید حالت روحی مختلف را فقط به وسیله صدا، حرکت و سرعت حرکت به تماشاگران القاء نماید.

روش ساخت موی سر

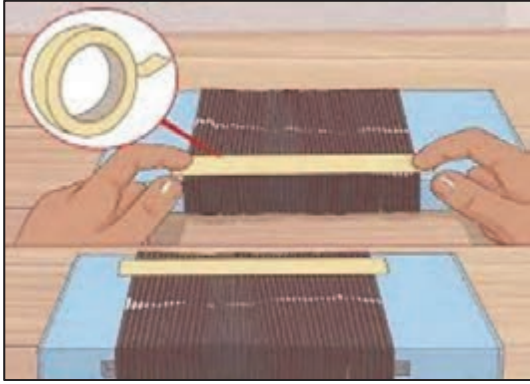

تصویر ۱۴
تصویر مو

با سه روش چسباندن، دوختن و نصب کردن می‌توان برای عروسک مو گذاشت. اگر عروسک شکل و شمایل انسانی داشته باشد، برای درست کردن موی آن به این ترتیب عمل می‌کنیم:

مقوایی به عرض ۵ و طول ۲۰ سانتی‌متر انتخاب می‌کنیم (البته این اندازه‌ها ثابت نیست و به تناسب سر عروسک و میزان بلندی مو قابل تغییر است) سپس با چسب سر کاموا را به یک طرف مقوا چسبانیده و آن را حول عرض مقوا می‌پیچانیم، به طوری که نخ‌های کاموا کنار هم قرار گیرند. وقتی کاموا به آخر مقوا رسید می‌توانیم قسمت آخر را هم با چسب به مقوا وصل کنیم.

پس از این که تعدادی از این مقواها را درست کردیم سعی می‌کنیم که وسط آنها را با چرخ خیاطی چندین بار متوالی بدوزیم. سپس با قیچی کامواها را، هم از قسمت بالا و هم از قسمت پایین جدا می‌کنیم.

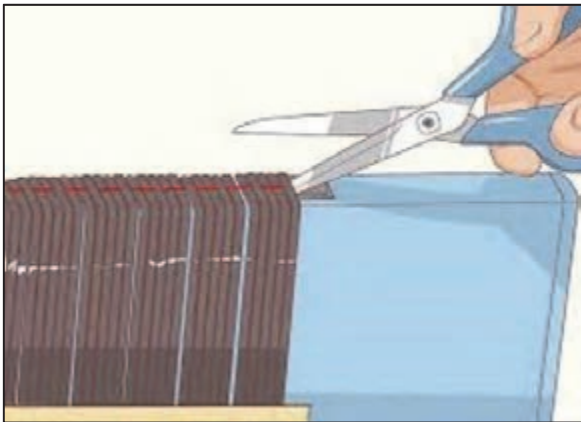

تصویر ۱۵
موی عروسک



سر را به لوله گردن و گردن را به بدن عروسک متصل می‌کنیم، عروسک دستکشی آماده است.

بدن عروسک دستکشی

لباس عروسک دستکشی باید طوری انتخاب شود که برای بازی‌دهنده و عروسک امکان حرکت‌های مختلف را فراهم کند. به همین دلیل لازم است اندازه‌های لباس هر عروسک متناسب با اندازه‌های دست بازی‌دهنده‌اش

باشد. مطابق تصویر زیر، دست بازی‌دهنده را بر روی یک ورق کاغذ، که از وسط تا شده‌است؛ می‌گذاریم و با در نظر گرفتن فواصل ۲، ۳ و ۴ سانتی‌متری محدوده و حاشیه لباس را مشخص می‌کنیم.

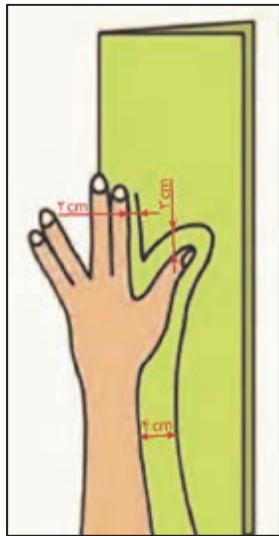

سپس کاغذ را از روی نقطه‌چین قیچی می‌کنیم تا الگو را باز کرده، الگو را روی پارچه مورد نظر می‌اندازیم و با سنجاق به آن متصل می‌کنیم. دور تا دور الگو را قیچی می‌کنیم. بدین ترتیب پارچه نیز مطابق الگو بریده می‌شود. با فاصله یک سانتی‌متر با لبه کوک ریز زده یا با چرخ خیاطی آن را می‌دوزیم. لباس را پشت و رو می‌کنیم.

طراحی چهره عروسک

با نقاشی کردن روی چهره عروسک می‌توانیم اجزای صورت عروسک، رنگ پوست، حالت چشم و ابرو، سن، جنسیت، ملیت، نژاد و خصوصیات دیگری را در شخصیت عروسک به وجود آوریم. همچنین می‌توانیم با قطعه چسبانی نیز چهره عروسک را طراحی کرد و شخصیت مورد نظر را به وجود آورد.

موی سر نیز، همچون اجزای صورت شخصیت عروسک با توجه به مقتضیات نقش عروسک ساخته می‌شود. موی سر عروسک با سن، نژاد و ملیت او ارتباط دارد.

تصویر ۱۶
الگوی لباس

- به چهار گروه تقسیم شوید:

- دسته اول: یک چهره خندان طراحی کنند.
- دسته دوم: یک چهره عبوس طراحی کنند.
- دسته سوم: یک چهره غمگین طراحی کنند.
- دسته چهارم: یک چهره پیر طراحی کنند.

کارگروهی



ارزشیابی شایستگی ساخت عروسک‌های دستکشی

شرح کار:

مطالعه شکل عروسک و محتوای متن نمایشی و انتخاب شیوه مناسب برای ساخت یک عروسک دستکشی که بتواند مفهوم متن نمایشی را انتقال دهد.

استاندارد عملکرد:

ساخت یک عروسک دستکشی با قابلیت حرکت سر مطابق شخصیت نمایشی.

شاخص‌ها:

- مطالعه متن نمایشی و طراحی الگوهای عروسک متناسب با آن
- انتخاب ابزار و وسایل
- ساخت عروسک دستکشی و ارائه برای نمایش

شرایط انجام کار، ابزار و تجهیزات:

شرایط:

زمان: ۱۲۰ دقیقه

مکان: کارگاه عروسک‌سازی

ابزار و تجهیزات: میز کار، صندلی، انواع گیره، چوب ساب‌ها، مغارها، ابزار صنعتی برش چوب و فلز، ابزار مورد نیاز قالب‌گیری، انواع کاردک، انواع قلمو، لولاها، چسب‌ها، دریل، آگراف، پمپ رنگ، ایربراش، انواع رنگ الکین، اکرولیک، پلاستیک، رنگ روغن، رنگ گواش، رنگ‌های جوهری، اجاق گاز

معیار شایستگی:

ردیف	مرحله کار	حداقل نمره قبولی از ۳	نمره هنرجو
۱	طراحی عروسک دستکشی	۱	
۲	انتخاب مواد و ابزار	۲	
۳	ساخت حجم سر	۲	
۴	دوخت الگوی بدن	۲	
	شایستگی‌های غیرفنی، ایمنی، بهداشت، توجهات زیست‌محیطی، و ...	۲	
	میانگین نمرات		*

* حداقل میانگین نمرات هنرجو برای قبولی و کسب شایستگی ۲ می‌باشد.

واحد یادگیری ۲

ساخت عروسک‌های میله‌ای

آیا تا به حال پی برده‌اید؟

■ هنرجویان برای ساخت عروسک‌های میله‌ای به چه مهارت‌هایی نیاز خواهند داشت؟
هنرجویان در این واحد یادگیری به ساخت انواع عروسک‌های میله‌ای و کاربرد ابزار و مواد گوناگون خواهند پرداخت، برای این کار باید از فرم، شکل، رنگ و ترکیب مواد گوناگون و قابلیت و کاربرد آن در ساخت عروسک استفاده کنند.

استاندارد عملکرد

■ ساخت یک عروسک میله‌ای با قابلیت حرکت و رعایت اصول طراحی و زیباشناسی.

به تصاویر زیر نگاه کنید:



تصویر ۱

- کدامیک از تصویر عروسک میله‌ای است؟
تصاویر زیر، مجموعه‌ای از عروسک‌های میله‌ای هستند.
با دیدن این تصاویر، از عروسک میله‌ای تعریف ساده‌ای بیان کنید.



تصویر ۲

عروسک میله‌ای عروسکی است که
اگر به تصاویر عروسک‌های ارائه شده دقت کنید متوجه می‌شوید که مشخصه تمام عروسک‌های میله‌ای، میله‌هایی است که به سر و سایر اعضای بدن عروسک متصل است.
شاید در نگاه اول متوجه این میله‌ها نشویم، زیرا بعضی از آنها زیر لباس عروسک پنهان شده و قابل رؤیت نیستند اما با مشاهده یک عروسک میله‌ای از نزدیک، می‌توانیم به‌وضوح به ساختار بدن عروسک دسترسی پیدا کنیم.

ساخت عروسک میله‌ای

به دو گروه تقسیم شده، با استفاده از تجارب هنرآموز خود، گروه اول از یک بشقاب یک‌بار مصرف و تکه‌ای چوب و چسب کاغذی و گروه دوم با استفاده از یک توپ پلاستیکی کوچک، یک تکه چوب یا میله و چسب کاغذی عروسک میله‌ای بسازید.



تصویر ۳

عروسک میله‌ای با توپ پلاستیکی



تصویر ۴

عروسک میله‌ای با بشقاب یک‌بار مصرف



تصویر ۵

تصویر عروسک مسطح پشت پاراوان

عروسک‌هایی که ساخته‌اید، جزو ساده‌ترین عروسک‌های میله‌ای هستند. به این معنا که در ساخت آنها فقط از یک میله استفاده شده است. میله‌ای که به سر عروسک متصل است، میله اصلی یا میله نگهدارنده نامیده می‌شود. عده‌ای از نمایشگران عروسکی در جهان از عروسک‌های میله‌ای مسطح استفاده می‌کنند. عروسک مورد نظر خود را از موادی غیرقابل انعطاف می‌سازند و به وسیله یک یا چند میله نگهدارنده آن را به نمایش درمی‌آورند.

پودمان ۱ / ساخت عروسک‌های دستکشی و میله‌ای

در صورتی که بخواهیم یک عروسک مسطح میله‌ای بسازیم برای ساخت آن از موادی مانند: فیبر، تخته سه‌لا، مقوای کارتن، یونولیت‌های کم عرض و ... استفاده می‌کنیم.
به تصاویر زیر نگاه کنید:

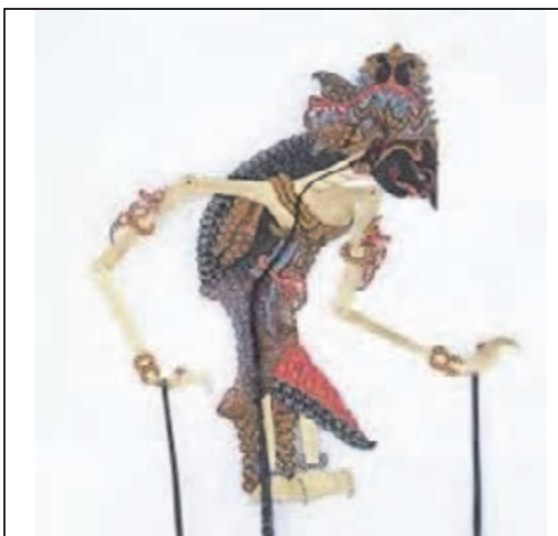
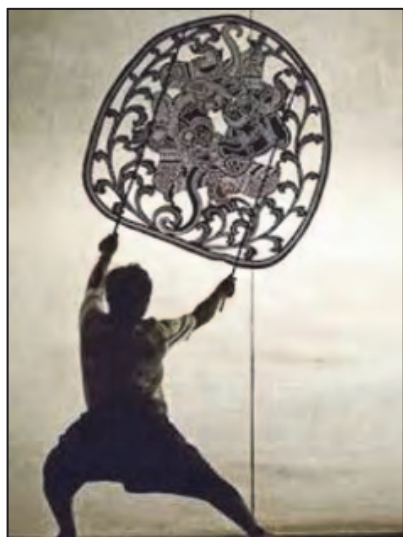

تصویر ۶

در تصاویر فوق عروسک‌هایی را می‌بینید که علاوه بر میله نگهدارنده دارای شانه و دست نیز هستند. اکنون با استفاده از تصاویر برای عروسکی که ساخته‌اید شانه و دست بگذارید. ساده‌ترین روش آن است که میله بدن به سرعروسک متصل گردد.

برای ساخت دست‌ها نیز می‌توان از دو تکه ریسمان ضخیم استفاده کرد. ریسمان را از یک طرف به شانه و از طرف دیگر به پنجه دست متصل می‌کنیم.



تصویر ۷

عروسک میله‌ای با دست‌های ریسمانی

اکنون که موفق شدیم یک عروسک میله‌ای ساده بسازیم و با اسکلت‌بندی این نوع عروسک نمایشی آشنا شدیم، نوبت به آن رسیده که کار را گسترش داده، شروع به ساخت یک عروسک با شخصیت خاص کنیم.

چگونه به یک عروسک شخصیت دهیم؟

براساس یکی از فرضیه‌های شخصیت‌شناسی می‌توان صورت انسان را با دو خط افقی از زیر ابرو و زیر بینی به سه قسمت تقسیم کرد:

بلند بودن قسمت فوقانی نشان‌دهنده استعداد و فعالیت‌های ذهنی است.

بخش میانی مربوط به پدیده‌های عاطفی است.

بخش تحتانی مربوط به غرایز است.

- طرح‌هایی از چهره یک دانشمند، یک هنرمند و یک انسان ساده لوح بکشید.

- طرح‌ها را به داوری بگذارید.





کارگروهی





با توجه به تصاویر:

- شخصیت هر طرح را در یک سطر بیان کنید

.....	
.....	
.....	
.....	
.....	

با استفاده از کاغذ پوستی یا کالک از چهره‌ها و اجزاء ارائه شده یک تصویر جدید خلق کنید.
سپس اجزاء صورت را در طرح چهره جابه‌جا کنید و تغییر شخصیت را در طرح بدست آمده ببینید.



با استفاده از کاغذ پوستی یا کالک از چهره‌ها و اجزاء ارائه شده یک تصویر جدید خلق کنید. سپس اجزاء صورت را در طرح چهره جابه‌جا کنید و تغییر شخصیت را در طرح بدست آمده ببینید.

تصویر ۸

مجموعه طرح‌هایی از چهره‌های آدمی بدن اجزاء صورت

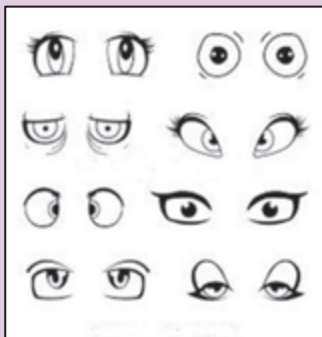

تصویر ۹

مجموعه‌هایی از اجزاء صورت مانند: چشم، ابرو، بینی، دهن، ریش و سیبیل

ساخت حجم سر عروسک میله‌ای

در مبحث نمایش عروسکی دستکشی با برخی از مواد سازنده سر عروسک دستکشی آشنا شدیم این مواد در ساخت سر عروسک میله‌ای نیز همان کاربرد را دارند.

از آن جا که عروسک میله‌ای در دستان عروسک‌گردان قرار می‌گیرد و عروسک‌گردان باید بتواند ضمن تحمل وزن عروسک و بدون گرفتگی عضلانی، عروسک مورد نظر را به راحتی به حرکت در آورد، لذا سعی می‌شود که مواد انتخابی سر عروسک میله‌ای که بیشترین وزن عروسک را به خود اختصاص می‌دهد از جنس سبک تهیه شود.

یونولیت یکی از مناسب‌ترین موادی است که در ساخت سر عروسک میله‌ای کاربرد دارد. یونولیت قابل برش، تکه‌برداری و صافکاری می‌باشد. در ضمن پس از زیرسازی حجم سر عروسک، قابلیت رنگ‌پردازی هم پیدا می‌کند.



تصویر ۱۰

مراحل ساخت سر عروسک میله‌ای

برای آن که عروسک‌ها مقاوم و رنگ‌پذیر باشد آن را «پاپیه ماشه» می‌کنیم. پاپیه ماشه در اصل لغتی فرانسوی است که به معنای کاغذ فشرده (پاپیه به معنای کاغذ و ماشه به معنای مچاله کردن) می‌باشد و علت نامگذاری آن این است که کاغذ را پس از خمیر کردن، با سریش مخلوط کرده، تحت فشار قرار می‌دهیم تا زیرساخت کار تولید شود. پس از خشک شدن روی آن سمباده کشیده و رنگ می‌زنیم.



تصویر ۱۱

پاپیه ماشه کردن سر عروسک میله‌ای

- یونولیت تهیه کنید و در کلاس، زیر نظر هنرآموز خود به پاپیه ماشه کردن آن بپردازید.

کارگروهی



ساخت بدن عروسک میله‌ای

ساده‌ترین روش ساخت بدن در عروسک میله‌ای همان‌گونه که پیش از این توضیح داده شد، آن است که بعد از متصل کردن سر به میله نگهدارنده، برای شانه عروسک از یک میله در ناحیه گردن استفاده کنیم. این میله را با میله اصلی مانند صلیب بهم متصل می‌کنیم. تنها مشکل این شیوه آن است که اگر سر عروسک بخواهد به طرف چپ یا راست متمایل شود، به ناچار شانه عروسک نیز همزمان با آن حرکت می‌کند. برای رفع این مشکل به جای میله شانه از یک تکه فیبر یا تخته سه‌لایی که به شکل بیضی برش داده‌ایم استفاده می‌کنیم. نخست، سوراخی در مرکز این بیضی تعبیه می‌کنیم تا میله نگهدارنده از آن عبور کند، این شکل بیضی در حکم شانه عروسک است.

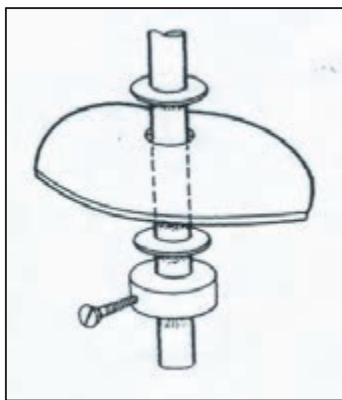

تصویر ۱۲

برای متصل کردن شانه به عروسک دو روش داریم:

روش اول: در قسمت صفحه شانه نزدیک به عروسک یک واشر زیر صفحه قرار می‌دهیم و یک واشر دیگر را نیز بالای صفحه با چسب به میله نگهدارنده وصل می‌کنیم.

روش دوم: روی بیضی شانه، نزدیک سوراخ وسط، دو سوراخ کوچک تعبیه می‌کنیم و در سوراخ‌های کوچک نیز دو میله نگهدارنده حدود چهار سانتی‌متر بالاتر از بیضی شانه‌ها تعبیه می‌کنیم سپس نخ ماهیگیری ضخیم را از سوراخ میله نگهدارنده عبور داده و در دو طرف از سوراخ‌های بیضی شانه رد کرده، به این صورت شانه به عروسک متصل می‌شود.

با این روش اگر بخواهیم سر و شانه با هم حرکت داشته باشند کافی است که میله نگهدارنده را به جهت‌های مختلف برگردانیم و اگر بخواهیم فقط سر عروسک حرکت داشته باشد، میله نگهدارنده شانه را نگه می‌داریم و هنگامی که میله نگهدارنده را حرکت دهیم، شانه ثابت می‌ماند و فقط سر حرکت می‌کند.

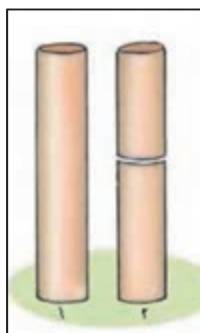
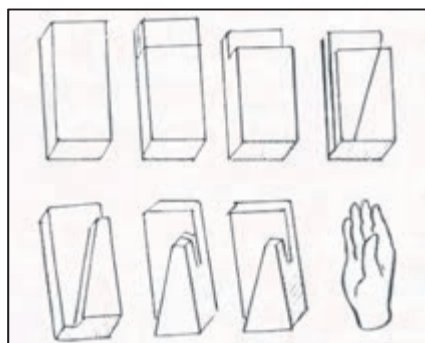

ساخت دست عروسک میله‌ای

دست‌های عروسک میله‌ای دارای قسمت‌های بازو، ساعد و پنجه می‌باشد. می‌توان این قسمت‌ها را از چوب، اسفنج لوله‌ای، یونولیت و ... ساخت.

تصویر ۱۳

مراحل ساخت بازو، ساعد و پنجه عروسک میله‌ای



برای به حرکت در آوردن دست عروسک، از یک میله مسی یا آهنی به نام مسوار استفاده می‌کنیم که از یک طرف به پهنه دست عروسک و از طرف دیگر به یک قطعه چوب گرد متصل می‌شود که دست عروسک‌گردان را آسیب نزند. حال با توجه به تصویر، این عروسک جزو کدام یک از عروسک‌های نمایشی است؟

این نوع عروسک نیز جزو عروسک‌های میله‌ای محسوب می‌شود با این تفاوت که میله نگهدارنده اصلی از پشت به بدن عروسک متصل شده و میله‌های دیگر برای به حرکت در آوردن سر، دست‌ها و پاهای عروسک به کار گرفته شده‌است.

تصویر ۱۴

عروسک همراه با مسوار دست



این نوع عروسک علاوه بر سایر اعضا «پا» نیز دارد. در واقع این نوع عروسک نسبت به عروسک‌های دیگر میله‌ای، از آناتومی کاملی برخوردار است.

تصویر ۱۵

عروسک میله‌ای نوع دوم که باتوم‌های آن نیز دیده می‌شود

ارزشیابی شایستگی ساخت عروسک‌های میله‌ای

شرح کار:

طراحی و ساخت عروسک میله‌ای برای یک متن نمایشی، با کاربرد ابزار و وسایل متنوع و قابل ارائه برای نمایش.

استاندارد عملکرد:

ساخت یک عروسک میله‌ای با قابلیت حرکت و رعایت اصول طراحی و زیباشناسی.

شاخص‌ها:

- مطالعه متن نمایشی و طراحی عروسک متناسب با آن
- انتخاب مواد و ابزار ساخت عروسک
- ساخت حجم، چهره و اندام، مفصل‌بندی عروسک و ارائه آن به نمایش.

شرایط انجام کار، ابزار و تجهیزات:

شرایط:

ابزار و تجهیزات: میز کار، صندلی، انواع گیره، چوب ساب‌ها، مغارها، ابزار صنعتی برش چوب و فلز، ابزار مورد نیاز قالب‌گیری، انواع کاردک، انواع قلمو، لولاها، چسب‌ها، دریل، آگراف، پمپ رنگ، ایربراش، انواع رنگ الکین، اکرولیک، پلاستیک، رنگ روغن، رنگ گواش، رنگ‌های جوهری، اجاق گاز.

معیار شایستگی:

ردیف	مرحله کار	حداقل نمره قبولی از ۳	نمره هنرجو
۱	طراحی عروسک میله‌ای با شخصیت نمایشی	۲	
۲	انتخاب مواد و ابزار	۱	
۳	ساخت حجم چهره و اندام	۲	
۴	مفصل‌بندی عروسک میله‌ای	۲	
	شایستگی‌های غیرفنی، ایمنی، بهداشت، توجهات زیست‌محیطی، و ...	۲	
	میانگین نمرات		*

* حداقل میانگین نمرات هنرجو برای قبولی و کسب شایستگی ۲ می‌باشد.



پودمان ۲

ساخت عروسک‌های نخی و ماپت



ساخت عروسک‌های نخی یا ماریونت از گذشته در به وجود آوردن نمایش‌های عروسکی در جوامع آسیایی مرسوم بوده است و حتی می‌توان از نوعی عروسک نخی در مصر باستان یاد کرد. ولی عروسکی که دارای خصوصیات حرکتی همانند دستکشی است، و می‌تواند حرف بزند عروسک «ماپت» است که توسط جیم هنسن به عرصه تلویزیون معرفی شد.

ساخت عروسک‌های نخی

آیا تا به حال پی برده‌اید؟

- عروسک‌های نخی چه کاربردی در گستره هنرهای نمایشی دارند و برای ساخت آنها چه مهارت‌هایی لازم است؟ هنرجویان در این واحد یادگیری به ساخت انواع عروسک‌های نخی متناسب با نمایش‌های آئینی و قصه‌های ملی-پردازند و کاربرد مواد گوناگون در ساخت عروسک‌های نخی را فرا می‌گیرند.

استاندارد عملکرد

- ساخت عروسک نخی با توانایی حرکتی منطبق با شخصیت نمایش در متن مصوب.

عروسک نخی



وقتی از عروسک نخی سخن به میان می‌آید، ممکن است در اذهان عامه که شناختی از این شیوه عروسکی ندارد این‌گونه تصور شود که عروسک نخی به عروسکی گفته می‌شود که از نخ ساخته شده باشد. در حالی که فرد آشنا با این شیوه می‌داند که عروسک نخی نوعی عروسک نمایشی است که با نخ‌ها و یا رشته‌های نظیر آن و حتی میله‌های چوبی و فلزی از بالا بازی داده می‌شود. این شیوه عروسکی در میان نمایشگران جهان به نام «ماریونت» مشهور است.

تصویر ۱

عروسک نخی



تصویر ۳

عروسک نخی با استفاده از میله‌های حرکتی

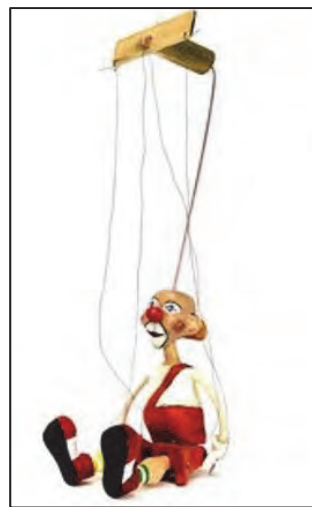

تصویر ۲

عروسک نخی

انواع عروسک‌های نخی

همان‌طور که از تعریف فوق متوجه شدیم، عروسک‌های نخی با توجه به جنس وسیله حرکتی به دو دسته تقسیم می‌شوند:

- ۱- عروسک‌های نخی با وسیله حرکتی نرم، مانند نخ، رشته‌های نایلونی؛
 - ۲- عروسک‌های نخی با وسیله حرکتی غیر نرم، مانند میله‌های چوبی، پلاستیکی و فلزی.
- عروسک نخی در ساده‌ترین و در عین حال ابتدایی‌ترین شکل خود یک نخ کنترل و در شرایط استاندارد نه نخ کنترل دارد.



یک دستمال پارچه‌ای تهیه کنید:

- یک گوشه آن را گره بزنید و به وسیله یک رشته نخ آن را به حرکت درآورید.
- اکنون عروسک را به وسیله دو رشته نخ به حرکت درآورید؛ چه تغییری در نحوه حرکت ایجاد می‌شود؟
- اگر تعداد رشته‌های نخ سه، چهار و یا بیشتر باشد نحوه حرکت عروسک نسبت به حرکت‌های قبل چگونه خواهد بود؟



تصویر ۴

عروسک مبارک

آیا این عروسک را می‌شناسید؟

آیا تا به حال یک نمایش خیمه شب‌بازی دیده‌اید؟

رایج‌ترین و مشهورترین نوع نمایش عروسکی در ایران نمایش خیمه شب‌بازی است که عروسک‌های آن نخی است و از گذشته تاکنون در سراسر ایران به نام‌های مختلف اجرا شده است.

«مبارک» یک شخصیت عروسکی بسیار مشهور ایرانی است که همواره با نام‌هایی چون «مبارک» و گاهی «یاقوت» میان مردم شهرت داشته است. این عروسک یکی از شخصیت‌های نمایش خیمه شب‌بازی است که تنها با دو نخ به حرکت در می‌آید.

معروف‌ترین نمایش خیمه شب‌بازی، نمایش «شاه سلیم» است که مجموعه شخصیت‌های آن گاهی بیش از هشتاد نقش را شامل می‌شود و یک اجرای کامل آن می‌تواند تا سه ساعت نیز ادامه پیدا کند.

«مرشد» یا «بابا» که معمولاً ضرب می‌زند، سمت راست صحنه می‌نشیند و به‌عنوان راوی و مفسر در پیشبرد داستان یا نمایش نقش به‌سزایی دارد. شوخی‌ها و رابطه مرشد و مبارک بیشترین گیرایی و خنده را

می‌آفریند. شایان ذکر است یک نوازنده تار یا کمانچه نیز در سمت چپ صحنه به همراه ضرب مرشد در خلق موسیقی نمایش همکاری دارند.



تصویر ۵

در نمایش خیمه شب‌بازی از انواع بسیار ساده عروسک‌های نخ‌ی استفاده می‌شود که به علت یکپارچه بودن بدن عروسک‌ها حرکت جهشی دارند. عروسک‌های نخ‌ی ایرانی عموماً یک تا سه و در موارد استثنایی چهار دسته نخ دارند.

- یک عروسک نخ‌ی یکپارچه بسازید و با دو نخ آن را به حرکت درآورید.
- برای شروع می‌توانید از عروسک‌های پارچه‌ای آماده استفاده کنید.
- برای عروسکتان از یک جعبه مقوایی یک صحنه نمایش (خیمه) بسازید.

فعالیت
کارگاهی



اکنون که یک عروسک نخ‌ی و خیمه‌ای برای نمایش ساخته‌اید، به متن نیاز دارید.

متن نمایشی

متن نمایش که اصطلاحاً نمایشنامه نامیده می‌شود، به قصه‌ای گفته می‌شود که برای به نمایش درآمدن نوشته شده است. هنگامی که قصه برای به نمایش درآمدن نوشته می‌شود، بیشتر تصویری است. یعنی تک‌تک مفاهیمی که در ذهن نویسنده بوده، مابه‌ازای تصویری آن آورده شده است. به‌عنوان نمونه ممکن است ما در یک نوشته بگوییم: «نیما خسته است». آیا در نمایشنامه می‌توانیم فقط بنویسیم نیما خسته است؟ و یا ما باید به دنبال تصویری بگردیم که بیننده با دیدن آن تصاویر بفهمد نیما خسته است.

■ اکنون شما برای این مفهوم موقعیت تصویری بنویسید: چگونه با تصویر، نشان می‌دهید نیما خسته است؟



- تصاویری از دو نمایشنامه یک عروسکی و دیگری کار تراژیک برای هنرجویان نمایش دهید و از آنها بخواهید ویژگی‌های کار عروسکی را به نسبت کار تراژیک توضیح داده و فهرست کنند.
- در مورد موقعیت نمایشی صحبت کنید و یک نمونه را خودتان بازی کنید. سپس همین موقعیت را با عروسک اجرا کنید.

چنین تصور کنید که شخصی خوابیده است، ساعت زنگ می‌زند و او به شدت از این اتفاق عصبانی می‌شود. بنابراین آن را از پنجره به بیرون پرت می‌کند. توان نمایشی این لحظه بیشتر از حالت اول است اما قابلیت آن در حد یک اتفاق جالب و زودگذر نمایشی است.

اکنون تصور کنید که شخص خواب‌آلود ساعت را پرت می‌کند و می‌خواهد دوباره بخوابد. ناگهان صدای زنگ ساعت از بیرون شنیده می‌شود. او خود را به خواب می‌زند اما ساعت همچنان زنگ می‌زند. او به ناچار از اتاق خارج می‌شود که ساعت را برگرداند ناگهان ساعت قهقهه‌زنان در قاب پنجره دیده می‌شود. از این لحظه، تعقیب و گریز آغاز می‌شود. میان آن دو برخورد به‌وجود آمده‌است و می‌تواند تا مدتی طولانی ادامه یابد و مثلاً با خواباندن ساعت در زیر لحاف و خارج شدن شخص و ده‌ها پایان دیگر تمام شود.
یکی از عوامل اساسی که اهمیت زیادی در نمایش دارد کشش است.

کشش، هنگامی به‌وجود می‌آید که تماشاگران از مسئله‌ای با خبر باشند و شخصیت مورد نظر از آن بی‌خبر باشد. مثلاً جادوگر در جایی از قصر اسرارآمیزش نشسته‌است به محض ورود هر غریبه‌ای تمامی درها تبدیل به دیوار خواهد شد قهرمان داستان در یک لحظه به اشتباه وارد این مکان می‌شود؛ به دام می‌افتد؛ جادوگر خوشحال و خندان که بالاخره دشمن را به چنگ آورده سربه سر قهرمان می‌گذارد.

تحول ناگهانی که یکی از ابزارهای نمایشنامه عروسکی است می‌تواند باعث هیجان تماشاگران گردد. قهرمان داستان که در قصر محبوس شده ناگهان رمزی را به یاد می‌آورد و با بیان این رمز درها دوباره به حالت اول برگشته و او می‌تواند از دام جادوگر بگریزد.
در نگارش نمایشنامه عروسکی باید نهایت اختصار را در گفت‌وگوها رعایت کرد؛ زیرا در نمایش‌های عروسکی، حرکت، از دیالوگ‌های طولانی مهم‌تر است.

- یک نمایشنامه عروسکی با دو شخصیت بنویسید:
- یک دانش‌آموز و کیف مدرسه‌اش؛
- یک دانش‌آموز و دوچرخه‌اش؛
- یک دانش‌آموز و کتاب درسی‌اش.



در کارگاه عروسکی به ابزارهای زیر نگاه کنید و کاربردهای هر کدام را در ساخت عروسک نخی به خاطر بسپارید.

	<p>اره: جهت بریدن تکه‌های اضافی چوب، و تکه‌تکه کردن اجزای دست و پای عروسک</p>
	<p>چوب ساب: برای پرداخت قطعات چوبی و ایجاد انحنا در زوایای آن کاربرد دارد.</p>
	<p>سمباده: بعد از پرداخت چوب به وسیله چوب ساب، از سمباده برای صافکاری نهایی استفاده می‌شود.</p>
 <p>ماترین مته دستی</p> <p>ماترین مته دستی برقی</p>	<p>دریل: برای سوراخ کردن قطعات چوبی و فلزی از دریل استفاده می‌کنیم.</p>

	<p>مغار: برای ایجاد سوراخ‌های بزرگ و تکه برداری از چوب از مغار استفاده می‌کنیم. مغارها انواع مختلفی دارند و از نظر شکل و اندازه با هم متفاوتند.</p>
	<p>کاتر: برای بریدن اجزای کوچک یونولیت، تکه برداری و برش مواد گوناگون کاربرد دارد.</p>
	<p>نخ و سوزن: این دو جزو مواد و ابزاری هستند که در ساخت تمام عروسک‌های نمایشی کاربرد دارند: از دوخت لباس برای عروسک گرفته تا نخ‌کشی عروسک‌های نخی.</p>

ساختمان حجم سر عروسک نخی

برای ساخت حجم سر عروسک نخی می‌توان از موادی نظیر پارچه، یونولیت، چوب، قالب‌گیری با خمیر کاغذ، قالب‌گیری با کاغذ روزنامه و مفتول سیمی استفاده کرد. اما برای اینکه این نوع عروسک‌ها باید سنگینی نسبی و معقولی داشته باشند، استفاده از چوب بهتر است.

کارگروهی



- برای طراحی چهره، به چهره‌های یکدیگر توجه کنید.
 - عکس‌های پرسنلی خود را به تخته نصب کنید از روی عکس‌های یکدیگر طراحی کنید. سپس با حالت‌های مختلف از چهره یکدیگر عکاسی کنید. این حالت‌ها می‌تواند نشان‌دهنده تیپ‌های شخصیتی باشد مانند: عبوس، غمگین، شاد و بی‌خیال.
 حال از چهره‌های جدید که به تیپ نزدیک هستند طراحی کنید، طراحی‌ها نباید خیلی به واقعیت نزدیک باشند اما باید حالت‌ها و تیپ‌ها را نشان دهند.

ساخت سر عروسک چوبی

قطعه چوبی به اندازه حجم دلخواه انتخاب کنید. برابر شکل، نخست آن را به شکل مکعب مستطیل در آورده، سپس طرح نیمرخ عروسک را روی یک قسمت آن منتقل کنید، چوب را داخل گیره قرار دهید و قسمت‌های اضافی چوب را با مغار جدا نمایید.

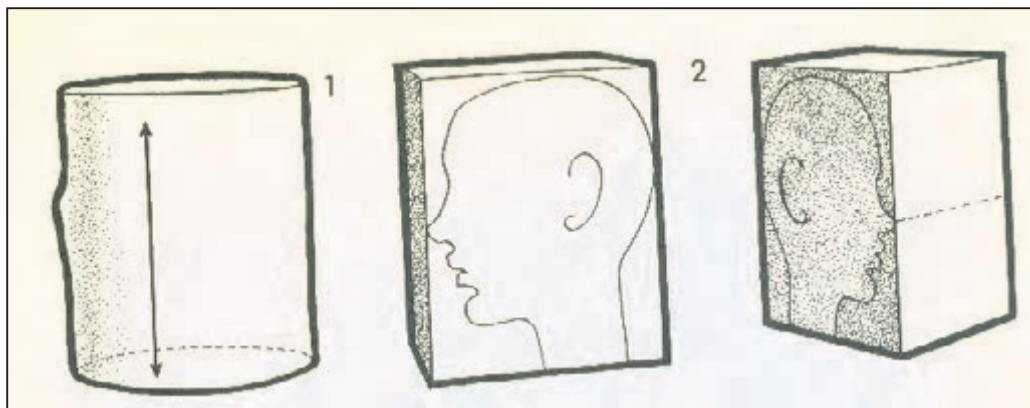

تصویر ۶

نیمرخ روی چوب مکعبی - چوب به صورت مکعبی - چوب به صورت استوانه‌ای

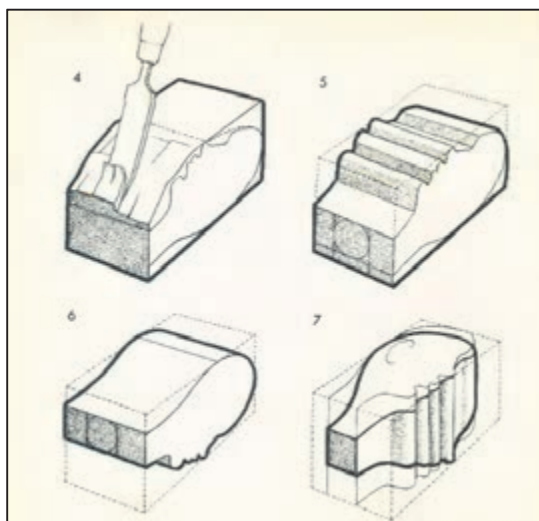

تصویر ۸

مراحل تشکیل سر

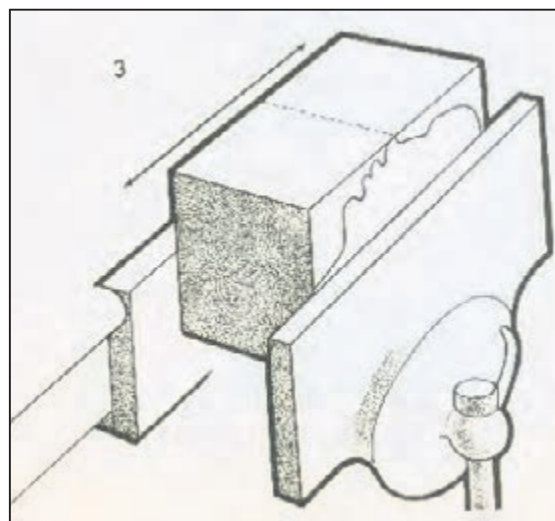

تصویر ۷

چوب مکعبی درون گیره

بعد از اینکه نیمرخ عروسک ما ساخته شد، تصویر تمام‌رخ را رسم می‌کنیم و اجزای صورت را با وسایل مختلف نجاری، شکل داده و نهایتاً با سمباده پرداخت می‌کنیم.

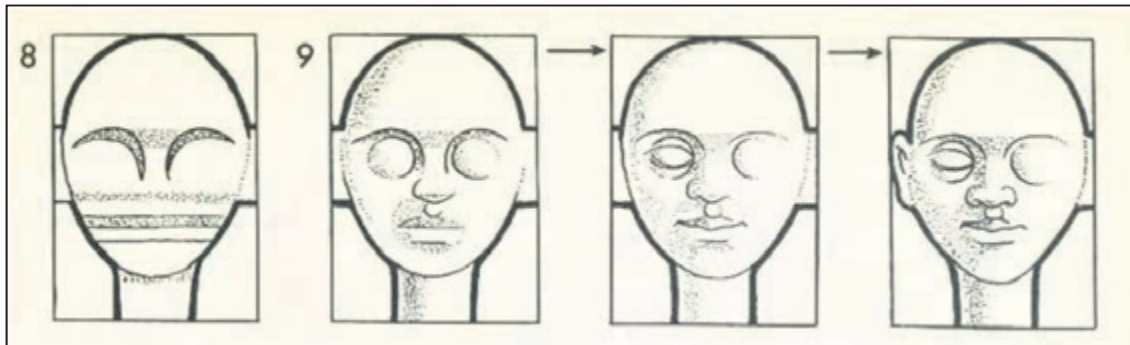

تصویر ۹

مراحل ساخته شدن سر

شایان ذکر است گردن دنباله حجم سر بوده و به‌طور جداگانه ساخته نمی‌شود.

فعالیت
کارگاهی



- چند نمونه از اشیای اطراف خود را انتخاب کنید. به هر کدام یک رشته نخ ضخیم وصل کرده و هر کدام از آنها را به حرکت در آورید.
- کدام یک از اشیاء از نظر وزن، مناسب عروسک نمایش نخی است؟
- نخ را به محل دیگری از شیء متصل کنید، چه اتفاقی در نوع ایستایی و حرکت ایجاد می‌شود؟

با توجه به تمرین‌های انجام شده، نتیجه می‌گیریم عروسک نخی برای حرکت باید از وزن مناسبی برخوردار باشد. اگر عروسک بیش از اندازه سبک باشد غیرقابل کنترل و در صورت سنگینی بیش از حد، امکان پاره شدن نخ‌ها و همچنین باعث خستگی سر و دست عروسک‌گردان می‌شود.

طراحی عروسک



تصویر ۱۰

- در طراحی عروسک نخی باید سه ویژگی آن را در نظر گرفت:
- ۱- عروسک نخی آناتومی کاملی دارد (یعنی علاوه بر سر، دست، شانه و بدن «پا» نیز دارد)؛
 - ۲- تمام اعضای بدن عروسک نخی حرکت می‌کند. لذا در طراحی عروسک نخی باید نوع مفصل‌بندی این نوع عروسک نیز در نظر گرفته شود؛
 - ۳- از آن جا که نگاه تماشاگران به عروسک‌های نخی برخلاف شیوه‌های دیگر عروسکی از بالا به پایین است، لذا در طراحی این نوع عروسک جای‌گیری اجزای صورت تمایل به بالا دارد.



- در کار با ابزارهای برنده و تیز نکات ایمنی را رعایت کنید.
- در هنگام کار با وسایلی مانند کاتر، سمباده، دریل و اره و ... از دستکش مخصوص استفاده کنید.
- هنگام کار با چوب و برای جلوگیری از صدمات ناشی از تراشه‌های آن از عینک استفاده کنید.



با توجه به مطالب ارائه شده، یک عروسک ساده نخی با مفصل‌بندی طراحی کنید.

ساخت مچ و کف دست عروسک نخی



مچ و کف دست عروسک نخی به صورت یکپارچه ساخته می‌شود. طرح مورد نظر را روی چوب کشیده و قسمت‌های اضافی را با اره و کاتر جدا کرده، سپس با سمباده پرداخت می‌کنیم.

تصویر ۱۱

تصویر از چوب مکعبی تا تبدیل شدن به دست عروسک نخی

ساخت دست و پای عروسک نخی

قطعه چوبی استوانه‌ای شکلی را متناسب با اندازه ساعد، بازو، ران و ساق‌های عروسک با اره بریده آن را به دو نیمه تقسیم می‌کنیم. سپس به پرداخت آن می‌پردازیم.

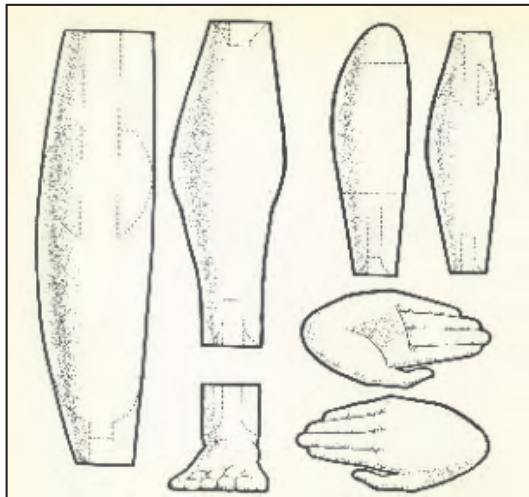

تصویر ساخت دست عروسک

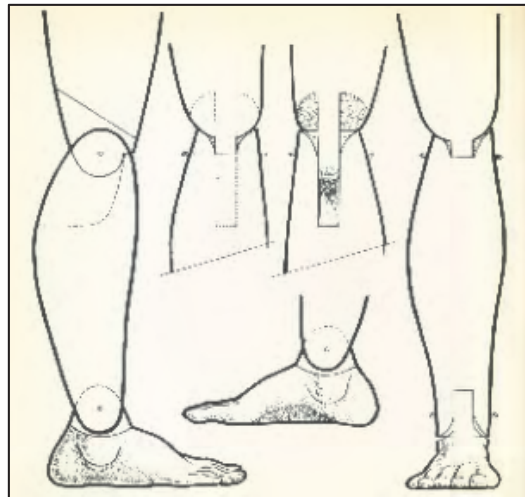

تصویر ساخت پای عروسک

تصویر ۱۲

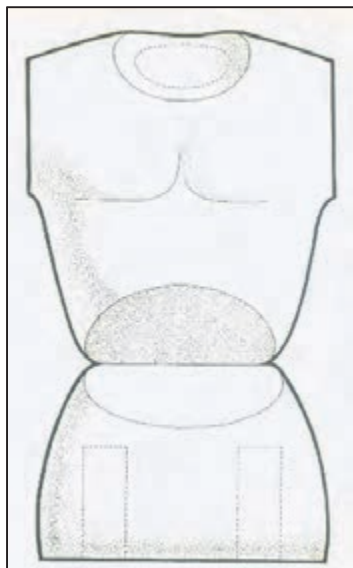

ساخت بالاتنه و پایین تنه عروسک نخی

در این روش دو قطعه چوب نرم انتخاب می‌کنیم و آن را متناسب با اندازه بدن عروسک به صورت مکعب مستطیل در می‌آوریم. سپس شکل ساده‌ای از بالاتنه و پایین تنه را (هرکدام را به طور مجزا) در دو طرف هر قطعه چوب رسم می‌کنیم.

سپس به وسیله چوب‌ساب و سمباده لبه‌های زاید و زاویه‌های آن را گرد می‌کنیم. بالاتنه و پایین تنه را به وسیله پارچه یا چرم به هم متصل می‌کنیم.

مفصل‌بندی

یکی از مهم‌ترین قسمت‌های ساخت عروسک نخی مفصل‌بندی آن است که به وسیله آن عروسک می‌تواند اجزای بدن خود را به حرکت درآورد. اتصالات اجزای بدن عروسک به چند روش انجام می‌شود.

تصویر ۱۳

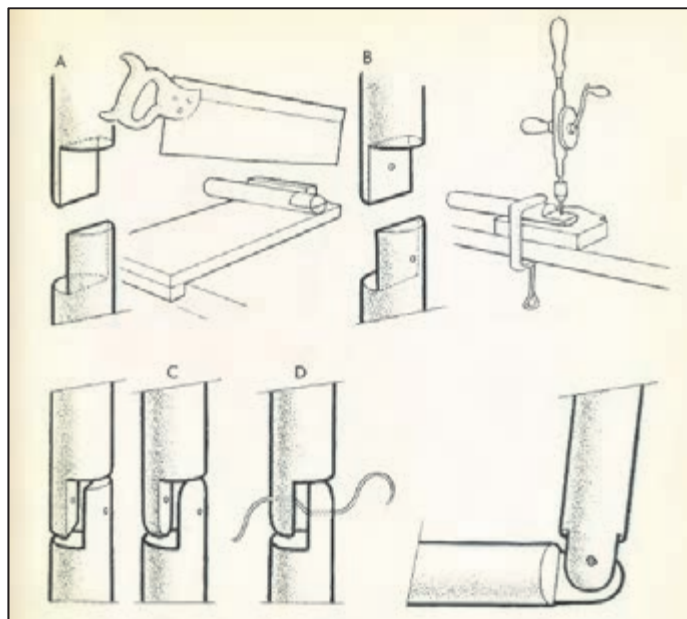

تصویر ۱۴

ساعد، بازو و مچ‌دست با استفاده از ریسمان

۱- اتصال به وسیله ریسمان

در طول اجزای بدن، به وسیله مته سوراخی ایجاد کرده، یک ریسمان از این سوراخ‌ها می‌گذرانیم. با چسب، دو سر ریسمان را به محل دیگر عضو بدن عروسک می‌چسبانیم.

۲- اتصال به وسیله چرم

دو قسمت عضو عروسک را داخل گیره قرار داده با اره نازک قسمتی از این دو عضو را می‌بریم و چرم مورد نظر را داخل این بریدگی‌ها قرار دهیم. این دو عضو را به وسیله میخ به هم متصل می‌کنیم؛ سپس چرم اضافی را با قیچی یا جسم برنده دیگری جدا می‌کنیم.

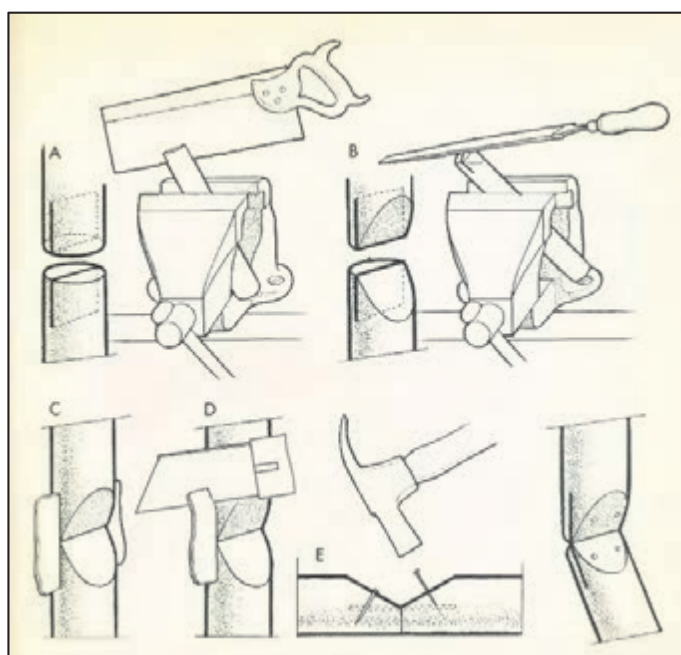

تصویر ۱۵

اتصال دو عضو بدن عروسک نخی به وسیله چرم

نصب میخ‌های پیچی حلقه‌دار به نقاط مختلف بدن عروسک نخی

برای ایجاد حرکت در اعضای بدن و استفاده از مفاصلی که ساخته‌ایم، به تمام قسمت‌های قابل حرکت عروسک، میخ‌های پیچی حلقه‌داری وصل کرده، به آنها نخ می‌بندیم، تا با کشیدن نخ اعضای بدن عروسک به حرکت درآیند. این اعضاء عبارتند از: سر (پشت گوش‌ها)، شانه، دست‌ها، زانو و کمر. (در عروسک مبارک از دو نخ در سر و کمر استفاده می‌شود).

نصب حلقه در سر

نصب حلقه در سر معمولاً توسط دو میخ پیچی حلقه‌دار در دو طرف سر و پشت یا بالای گوش‌ها صورت می‌گیرد.

در سرهای تو خالی می‌توان به جای حلقه‌ها سیم نازکی را از بالای گوش سمت راست وارد و از بالای گوش سمت چپ بیرون آورد و ابتدا و انتهای سیم را حلقه کرد.

نصب حلقه به پشت

نصب حلقه در وسط پشت و در قسمت بالای کمر خواهد بود و اگر بخواهیم لگن خاصره نیز حرکت داشته باشد در هر طرف لگن خاصره یک میخ پیچی حلقه‌دار نصب می‌کنیم.

داربست

برای کنترل اعضای بدن عروسک و همچنین رنگ‌آمیزی و پوشاندن لباس و نخ‌بندی، عروسک را به داربستی آویزان می‌کنیم، تا حرکات راحت‌تر و آسان‌تر صورت پذیرد.

ساخت داربست باید به گونه‌ای باشد که سنگینی عروسک آن را واژگون نکند.

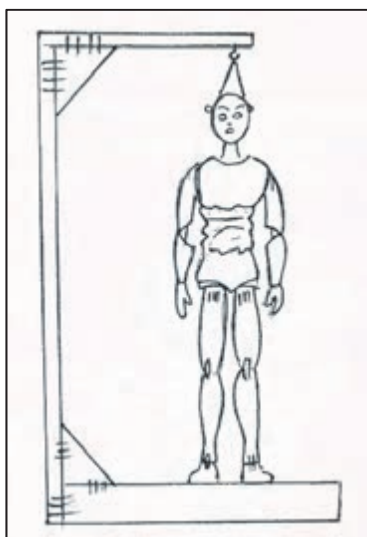

تصویر ۱۶

داربست همراه با عروسکی که به آن آویزان شده

■ در هنگام کار، قسمت‌های اضافه و دورریز را در جعبه یا کیسه‌ای نگهدارید تا در ساخت عروسک‌های دیگر مورد استفاده قرار گیرند.

توجهات
زیست
محیطی



چهره‌پردازی عروسک

برای چهره‌پردازی سر عروسک، براساس نوع جنس و مواد آن از رنگ‌های روغنی و پلاستیک استفاده می‌کنیم. در سرهای چوبی پس از سمباده‌کاری و صافکاری نهایی از رنگ‌های روغنی استفاده می‌کنیم و در صورتی که بخواهیم بعضی از قسمت‌های عروسک‌ها درخشندگی داشته باشد از رنگ‌های روغنی کیلر سیلر استفاده می‌کنیم.

اما باید توجه داشت که این درخشندگی نباید در سطح وسیعی قرار بگیرد چون بازتاب نور ایجاد می‌شود. چهره‌پردازی در سرهای یونولیتی، بعد از پایه‌ماشه شدن، به وسیله رنگ‌های پلاستیک و گواش انجام می‌شود.

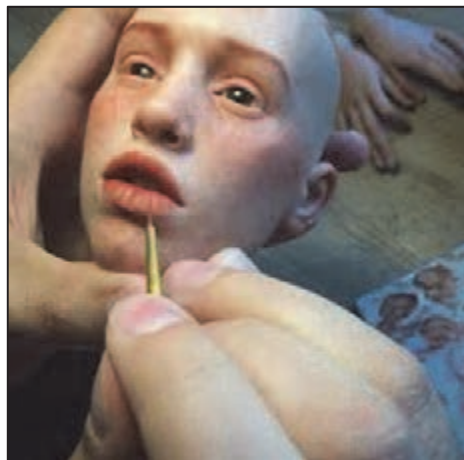
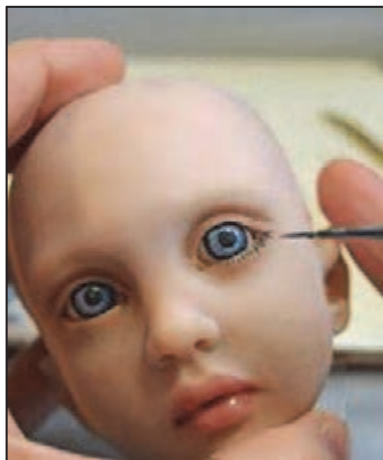

تصویر ۱۷

حالات مختلف چهره، نظیر عبوس، خندان و گریان را طراحی کنید.

یکی از حالات فوق را انتخاب و چهره عروسک خود را شبیه به آن چهره‌پردازی کنید.

فعالیت
کارگاهی



تصویر ۱۸

لباس عروسک

همان‌طور که گفته شد عروسک نخی دارای آناتومی کاملی است. یعنی علاوه بر سر و بدن و دست، پا هم دارد. از آنجا که این عروسک مفاصل دارد سبب می‌شود شبیه همزاد زنده خود به نظر بیاید. در نتیجه طراحی و دوخت لباس عروسک نیز شبیه موجود زنده همزادش خواهد بود ولی در مقیاسی کوچکتر، شایان ذکر است طراحی و دوخت لباس قبل از نخ‌کشی عروسک انجام می‌شود.

پسایی (دستگاه کنترل)

پسایی دستگاهی است که معمولاً از چوب ساخته می‌شود و برای کنترل عروسک‌های نخ‌به کار می‌رود. گذشته از انواع سنتی و ساده، سه نوع پسایی عمودی، افقی و مورب در نمایش‌های عروسکی مدرن به کار می‌رود. پسایی عمودی قابلیت بیشتر و کارایی مناسب‌تری در میان این ۳ نوع پسایی دارد.

پسایی عمودی



در این نوع پسایی میله اصلی به صورت عمودی قرار گرفته و میله‌های دیگر به صورت افقی و یا با انشعابات عمودی و افقی به آن متصل می‌گردند. در پسایی عمودی به نسبت پسایی افقی دست بازی‌دهنده در عین آزادی عمل، کمتر دچار خستگی می‌شود.

تصویر ۱۹

پسایی عمودی

پسایی افقی

در این نوع پسایی، چوب اصلی و چوب‌هایی که به آن وصل می‌شوند در حالت افقی قرار دارند.

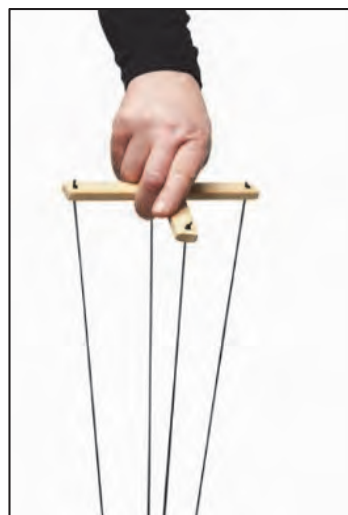

طرز ساختن پسایی افقی

در این قسمت طرز ساختن یک پسایی افقی شرح داده می‌شود. وسایلی که برای ایجاد حرکت و کنترل عروسک نخ‌به لازم است، بدین قرار می‌باشد:

- ۱- یک قطعه تخته باریک شبیه به خط‌کش، به طول ۳۰، عرض ۲/۵ و ضخامت ۱ سانتی‌متر؛
- ۲- یک قطعه تخته باریک شبیه به خط‌کش به طول ۱۸، عرض ۲/۵ و ضخامت ۱ سانتی‌متر؛
- ۳- یک قطعه تخته باریک شبیه به خط‌کش به طول ۲۲، عرض ۲/۵ و ضخامت ۱ سانتی‌متر؛
- ۴- یک قطعه تخته باریک شبیه به خط‌کش به طول ۲۲، عرض ۷ و ضخامت ۱ سانتی‌متر؛
- ۵- یک قطعه تخته باریک شبیه به خط‌کش به طول ۱۸، عرض ۷ و ضخامت ۱ سانتی‌متر؛

تصویر ۲۰

پسایی افقی

۶- یک تسمه چرمی به طول ۱۸ و به عرض ۲ سانتی‌متر؛

۷- سه عدد میخ پیچی حلقه‌دار؛

۸- تعدادی میخ کوچک سوزنی؛

۹- مقداری طناب باریک؛

۱۰- سوزن بلند چوبی.

دو چوبی را که لازم است روی یکدیگر قرار گیرند با استفاده از برش و اتصال به هم وصل کرده، سپس شکاف‌هایی در انتهای تخته ایجاد می‌کنیم. این شکاف‌ها باید به اندازه‌ای باریک باشد که وقتی نخ‌ها را به هم گره می‌زنیم آنها را نگه دارد. اکنون تسمه چرمی را روی دستگاه با میخ وصل می‌کنیم. این تسمه نشانه آن است که کار دستگاه تمام شده و می‌توان عروسک را به آن متصل و آن را از محلی آویزان کرد. اکنون میخ پیچی حلقه‌داری را به زیر دستگاه وصل می‌کنیم که شانه را به دست‌ها متصل کند. در جلوی دسته بلند دستگاه کنترل نیز دو عدد میخ پیچی حلقه‌دار نصب می‌کنیم که محل اتصال کنترل دست‌ها گردد.

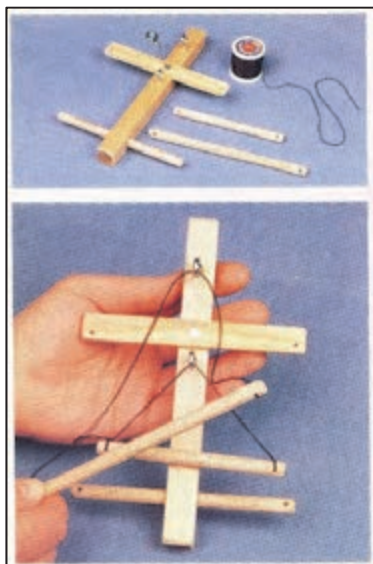

تصویر ۲۱

پسایه افقی

نخ‌بندی عروسک نخی

اکنون که عروسک ما از هر نظر کامل شده و پسایه (دستگاه کنترل) را نیز ساخته‌ایم. باید آن را نخ‌کشی کنیم. این نخ‌ها باید خیلی محکم ولی نازک باشد و تحمل وزن عروسک را در حالت آویزان داشته باشد. معمولاً نخ‌های ابریشمی که در بازار به نام نخ قلاب‌دوزی وجود دارد بهترین نمونه این کار است. این‌گونه نخ‌ها لغزنده هستند، به آسانی گره نمی‌خورند و مقاومت بسیاری در برابر کار زیاد دارند.

هیچ‌گاه نباید از نخ‌های نایلونی استفاده کرد، زیرا این نخ‌ها در اثر گرما و سنگینی عروسک، کش می‌آیند و طول آنها تغییر می‌کند، ضمن آن‌که زیر نور صحنه می‌درخشند. در تمام طول انجام کار رعایت موارد ایمنی و بهداشتی، ضروری است.

نکته



نخ‌بندی سر

وقتی که نخ‌بندی شانه‌ها تمام شد، طول نخ سایر اعضاء را تابع طول نخ شانه‌ها انتخاب می‌کنیم: الف: یک سر نخ را به حلقه سیمی طرف چپ سر عروسک می‌بندیم و سر دیگر نخ را وارد شکاف انتهایی بازوی چپ دستگاه کنترل کرده و پس از عبور از شکاف دور شیار قسمت آخر بازوی چپ می‌بندیم؛

ب: نخ طرف راست سر عروسک نیز مانند بستن نخ طرف چپ سر عروسک خواهد بود. بنابراین نخ‌های مربوط به سر در بالا، فاصله‌اش به اندازه طول بازوی کوچک دستگاه کنترل بوده و اندازه آن در پایین، به اندازه فاصله قطر سر عروسک خواهد بود.

نخ‌بندی پشت

در این قسمت اندازه نخ را متناسب با اندازه شانه‌ها در نظر می‌گیریم. یک سر نخ را به حلقه‌ای که در پشت سر عروسک نصب کرده می‌بندیم و سر دیگر آن را در شکافی که در انتها و پشت دسته بلند دستگاه کنترل واقع است وارد می‌کنیم و پس از عبور از شکاف، در شیار گردن به انتهای دسته بلند می‌بندیم.

نخ‌بندی پاها

نخ‌بندی پاها معمولاً آخرین نخ‌بندی اعضای عروسک است. بعد از اینکه نخ را به حلقه میخ پیچ‌دار بالای زانو بستیم، سر هر یک از نخ‌ها را از شکاف‌های طرفین بازوی کنترل پاها داخل کرده و پس از گره زدن، به دور شکاف‌های انتهایی بازوی کنترل می‌بندیم.

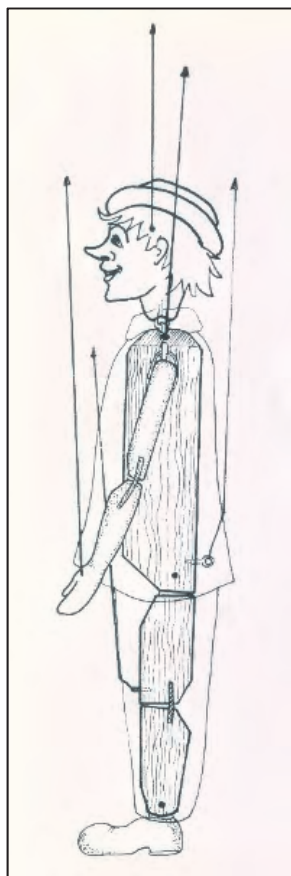

تصویر ۲۲

ارزشیابی شایستگی ساخت عروسک‌های نخی

شرح کار:

ساخت عروسک‌های نخی متناسب با پیشینه این عروسک و کاربرد آن در هنرهای نمایشی.

استاندارد عملکرد:

ساخت عروسک نخی با توانایی حرکتی منطبق با شخصیت نمایش در متن مصوب.

شاخص‌ها:

- شناخت متن و ویژگی‌های عروسک متناسب با آن
- انتخاب ابزار، مواد و وسایل
- ساخت حجم، چهره و اندام عروسک نخی
- ارائه برای نمایش

شرایط انجام کار، ابزار و تجهیزات:

شرایط:

ابزار و تجهیزات: میز کار، صندلی، انواع گیره، چوب ساب‌ها، مغارها، ابزار صنعتی برش چوب و فلز، ابزار مورد نیاز قالب‌گیری، انواع کاردک، انواع قلمو، لولاها، چسب‌ها، دریل، آگراف، پمپ رنگ، ایربراش، انواع رنگ الکین، اکرولیک، پلاستیک، رنگ روغن، رنگ گواش، رنگ‌های جوهری، اجاق گاز

معیار شایستگی:

ردیف	مرحله کار	حداقل نمره قبولی از ۳	نمره هنرجو
۱	ساخت عروسک نخی	۱	
۲	مواد و ابزار ساخت	۱	
۳	ساخت احجام چهره و اندام	۲	
۴	مفصل‌بندی	۲	
	شایستگی‌های غیرفنی، ایمنی، بهداشت، توجهات زیست‌محیطی، و ...	۲	
	میانگین نمرات		*

* حداقل میانگین نمرات هنرجو برای قبولی و کسب شایستگی ۲ می‌باشد.

ساخت عروسک‌های ماپت

آیا تا به حال پی برده‌اید؟

- برای ساخت ماپت‌ها در برنامه‌های تلویزیونی چه الگوهایی مناسب‌ترند؟ هنرجویان در این واحد یادگیری مهارت ساخت انواع ماپت‌ها (عروسک‌های ماپت) را فرامی‌گیرند و آنها را برای نمایش در برنامه تلویزیونی ارائه می‌کنند.

استاندارد عملکرد

- ساخت عروسک ماپت، با توجه با تکنیک‌های موجود طبق متن مصوب.

به تصاویر زیر نگاه کنید:

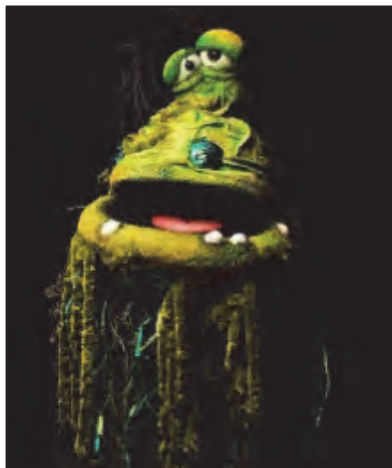

تصویر ۱

آیا این شخصیت‌های نمایشی را می‌شناسید؟
تمام این شخصیت‌ها هنگام حرف زدن دهانشان باز و بسته می‌شود.
به این عروسک‌ها که دهانشان به‌طور افراق شده‌ای باز و بسته می‌شوند، ماپت می‌گویند.
یک جعبه مقوایی تهیه کنید. آن را از وسط طوری ببرید که به دو قسمت مساوی تقسیم شود. سپس دو قسمت جدا شده را با لولا به یکدیگر متصل کنید.
در پشت جعبه دو سوراخ یکی بالا و دیگری را در پایین لولا، طوری ایجاد کنید که انگشت شست شما در حفره پایین و چهار انگشت دیگر در حفره بالا قرار گیرند.



اکنون به راحتی شما می‌توانید ضمن حرکت دادن عروسک، دهانش را نیز باز و بسته کنید.

تصویر ۲



صورت عروسک را نقاشی و تزئین کنید. قسمت دهان را قرمز و گوش و چشم را اضافه کنید.

تصویر ۳



اکنون به اطراف خود نگاه کنید، اشیاء بی‌شماری را می‌بینید که با یک ترفند ساده قابل تبدیل شده به یک عروسک ماپت هستند. مانند: جوراب.

جورابی تهیه کنید، دست خود را داخل جوراب کنید طوری که پاشنه جوراب به طرف پشت دست شما باشد به همین راحتی شما از اشیاء اطرافتان یک عروسک ساخته‌اید که فقط نیاز به چشم و گوش دارد تا کامل شود.

تصویر ۴



حال اگر بخواهیم عروسک دهان داشته باشد و این دهان موقع صحبت کردن مرتب باز و بسته شود، کافی است که انتهای جوراب را به طرف داخل «تا» بزنید و دو قسمت «تا» زده را به هم بدوزید. شما اکنون یک عروسک ماپت ساخته‌اید.

تصویر ۵



- عروسک‌های ساخته شده را در کلاس به نمایش بگذارید.
- قصه کوتاهی برای عروسک‌ها بنویسید و با آنها یک نمایش عروسکی اجرا کنید.

طراحی عروسک مایت

با ساخت این دو عروسک و عروسک‌های مشابه، به این حقیقت پی می‌بریم که در طراحی عروسک مایت آنچه وجه تمایز آن با سایر عروسک‌های نمایشی است، حالت فک‌زدن عروسک است که به صورت اغراق-آمیزی طراحی می‌شود. به اطراف خود نگاه کنید:

- کدام یک از اشیاء اطرافتان قابلیت تبدیل شدن به عروسک مایت را دارد؟
- قیچی می‌تواند نمونه خوبی برای تبدیل شدن به عروسک مایت باشد.
- شما چه اشیای دیگری را پیشنهاد می‌کنید؟
- در کلاس درباره این اشیاء گفت‌وگو کنید.

مواد ساخت عروسک مایت

اگر به مواد به کار رفته در دو عروسک جورابی و جعبه مقوایی دقت کنید، درمی‌یابیم که مواد ساخت عروسک مایت تنوع زیادی دارد. به عروسک جورابی نگاه کنید. این عروسک ضمن آن که دهانش بازوسته می‌شود با تغییر شکل دست که سر عروسک را به حرکت در می‌آورد، شکل چهره‌اش نیز تغییر می‌کند ولی در عروسکی که برای ساخت آن از جعبه مقوایی استفاده شده چهره ثابت است. عروسک مایت قابلیت‌های زیادی در حرکت چهره (میمیک) دارد و علاوه بر فک‌زدن، چهره و سر عروسک قابل تغییر است. این ویژگی عروسک را می‌توان با انتخاب موادی نظیر اسفنج بیشتر نشان داد.



تصویر ۶

عروسک مایت اسفنجی

ساخت حجم سر عروسک مایت با استفاده از اسفنج

سر عروسک مایت به دو صورت ساخته می شود:

۱- ساخت سر عروسک به وسیله اسفنج کم عرض؛

۲- ساخت سر عروسک به وسیله اسفنج حجیم (اسفنج توپر).

ساخت حجم سر عروسک مایت به وسیله اسفنج کم عرض

ساده ترین روش ساخت سر با اسفنج کم عرض، استفاده از یک توپ پلاستیکی است. حجم توپ به اندازه ای است که دست عروسک گردان به راحتی درون آن قرار می گیرد.

توپ پلاستیکی را از قطر به وسیله کاتر به دو نیم کره تقسیم می کنیم.

اکنون یکی از این دو نیم کره را انتخاب کرده، با قیچی شکاف هایی از قطر نیم کره به سوی مرکز نیم کره ایجاد می کنیم. این شکاف ها را آنقدر ادامه می دهیم تا این نیم کره پلاستیکی به صورت یک صفحه مسطح در آید.

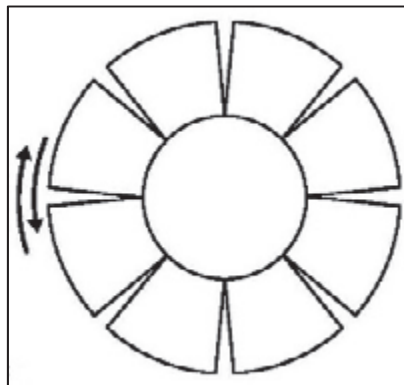
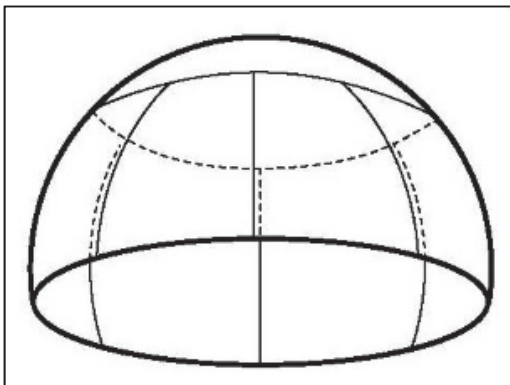

تصویر ۷

نیم کره پلاستیکی به صورت صفحه ای مسطح

حال اسفنجی را انتخاب می کنیم که قطر آن حدود ۲ سانتی متر باشد.

نیم کره مسطح پلاستیکی را روی اسفنج قرار داده و فضای بین برش ها را با ماژیک مشخص می کنیم.

فضای بین چرت یا برش ها را با قیچی از اسفنج جدا می کنیم.

اکنون فضای بین برش ها را به چسب مایع (چسب آهن) آغشته می کنیم و پس از چند لحظه آنها را به هم می چسبانیم تا این که اسفنج ما به شکل نیم کره در آید.

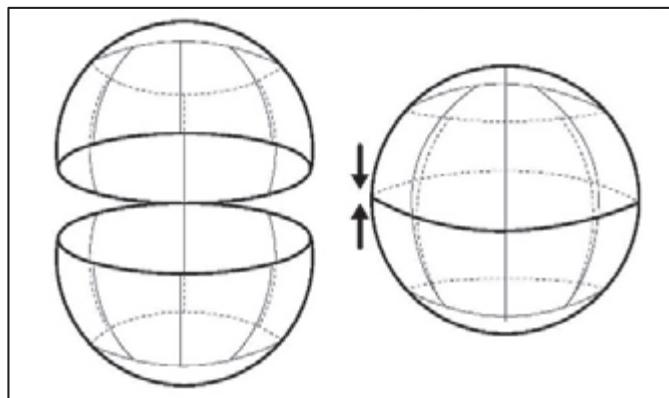

دو نیم‌کره

کره کامل

برای ساخت این نوع عروسک ما به دو نیم‌کره اسفنجی نیاز داریم. لذا نیم‌کره بعدی را شبیه به نیم‌کره اول، به صورتی درست می‌کنیم که از لحاظ اندازه و شکل برابر نیم‌کره قبلی باشد.

تصویر ۸

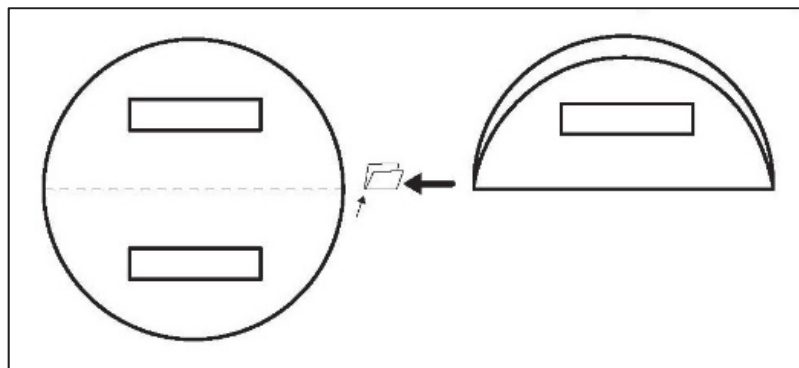

اکنون سعی می‌کنیم این دو نیم‌کره را از نصف محیط به هم وصل کنیم. مقوایی را از وسط «تا» کرده، داخل شکاف دو نیم‌کره قرار داده و قسمت‌های اضافی را با ماژیک مشخص و نهایتاً با قیچی جدا می‌کنیم.

تصویر ۹

کره همراه با مقوا

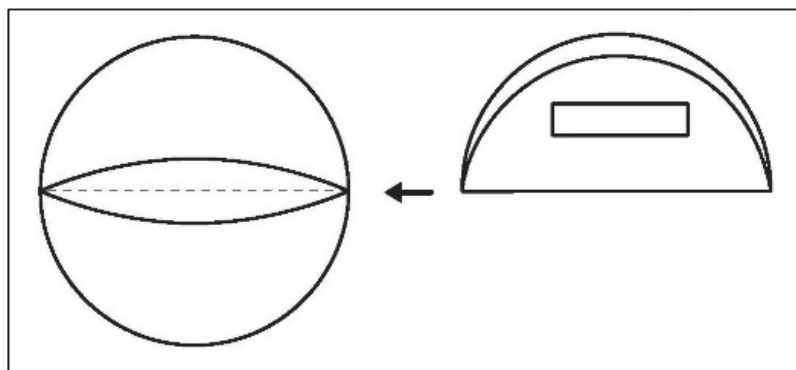

مقوای دایره‌ای شکل را که از وسط تا و باز کرده و دو تکه کش عریض برای قرار گرفتن انگشتان دست روی این مقوا می‌چسبانیم و پارچه‌ای قرمز یا نارنجی را به طرف دیگر مقوا می‌چسبانیم. (در واقع این قسمت دهان عروسک می‌شود.)

تصویر ۱۰

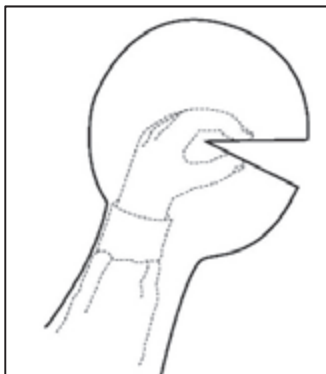

تصویر ۱۱

اکنون مقوای تا شده را در داخل کره قرار داده، نیمی از مقوای تا شده را به بالا و نیمی از آن را به پایین نیم کره متصل می‌کنیم.

در قسمت زیرین کره، سوراخی برای ورود دست عروسک گردان به داخل توپ تعبیه می‌کنیم. انگشت شست زیر کش پایین و چهار انگشت دیگر زیر کش بالا قرار می‌گیرد. با دور و نزدیک کردن انگشت شست به انگشتان دیگر، دهان عروسک باز و بسته می‌شود.



تصویر ۱۲

بر اساس شخصیت عروسک می‌توانیم از پولیش‌های رنگی برای تزیین و روکش اسفنج استفاده نماییم.



تصویر ۱۳

ساخت بدن عروسک ماپت

حجم بدن به وسیله اسفنج کم عرض، شبیه به حجم یک بیضی تو خالی ساخته می‌شود و به وسیله پارچه‌ای تریکو یا حوله‌ای که به شکلی استوانه‌ای ساخته شده به سر عروسک ماپت متصل می‌شود.

ساخت دست عروسک ماپت

دست عروسک ماپت به دو روش ساخته می‌شود:

- ۱- دست عروسک‌گردان که دستکشی را پوشیده، از آستین پیراهن عروسک خارج می‌شود این حرکت دست عروسک‌گردان به عنوان دست عروسک قلمداد می‌شود؛
- ۲- دستی از اسفنج، یونولیت یا چوب ساخته می‌شود و با میله فلزی (مسوار) حرکت داده می‌شود.



تصویر ۱۴

روکش کردن سر عروسک ماپت

جنس سر عروسک ماپت از مواد متنوعی ساخته می‌شود که بعضی از آنها احتیاج به روکش ندارند مانند سر عروسکی که از اسفنج توپر ساخته می‌شود. در این‌گونه موارد برای نشان دادن شخصیت عروسک از رنگ استفاده می‌کنیم. رنگ مناسب اسفنج، اکولین می‌باشد، که رنگ را بر اساس تیرگی و روشنی و نوع رنگ با آب مخلوط کرده و با تکه‌ای از اسفنج سر عروسک را رنگ‌آمیزی می‌کنیم.



تصویر ۱۵

برای روکش کردن سر عروسک ماپت که از اسفنج، کم عرض ساخته می‌شود، از پارچه‌های پولیشی استفاده می‌شود. نخست سر عروسک را به چسب مایع آغشته کرده، پارچه را به گونه‌ای روی سر عروسک قرار می‌دهیم که تمام چروک‌های پارچه، تبدیل به یک چروک شود. این چروک را به پشت سر عروسک منتقل و آن را می‌بریم. لبه‌های پارچه را به هم نزدیک کرده و به هم می‌چسبانیم.



تصویر ۱۶

برش پارچه پولیش به دلیل پرزهای بلند آن، از پشت پارچه و به وسیله کاتر انجام می‌شود. زیرا برش قیچی پرزهای پولیش را از بین می‌برد و هنگام چسباندن لبه‌های پارچه، درزهای پارچه چسبیده شده، مشخص خواهد شد.

نکته



ساخت چشم، گوش و بینی در عروسک ماپت

برای ساخت چشم می‌توان از توپ تنیس رومیزی (توپ پینگ پنگ) و توپ‌های پلاستیکی، برای بینی از برش دادن ظروف شامپو و برای ساخت گوش می‌توان علاوه بر مواد یاد شده از پارچه روکش سر عروسک و مقوا استفاده کرد.

ارزشیابی شایستگی ساخت عروسک‌های مپت

شرح کار:

ساخت عروسک مپت بر اساس طراحی اولیه و دوخت و روکش کامل آن.

استاندارد عملکرد:

ساخت عروسک مپت، با توجه به تکنیک‌های موجود طبق متن مصوب.

شاخص‌ها:

- شناخت عروسک مپت و خوانش متن و ارتباط عروسک با متن
- انتخاب مواد و ابزار و وسایل متناسب با ساخت مپت
- طراحی و ساخت عروسک و ارائه به واحد نمایش

شرایط انجام کار، ابزار و تجهیزات:

شرایط:

ابزار و تجهیزات: میز کار، صندلی، انواع گیره، چوب ساب‌ها، مغارها، ابزار صنعتی برش چوب و فلز، ابزار مورد نیاز قالب‌گیری، انواع کاردک، انواع قلمو، لولاها، چسب‌ها، دریل، آگراف، پمپ رنگ، ایربراش، انواع رنگ الکین، اکرولیک، پلاستیک، رنگ روغن، رنگ گواش، رنگ‌های جوهری، اجاق گاز

معیار شایستگی:

ردیف	مرحله کار	حداقل نمره قبولی از ۳	نمره هنرجو
۱	تعریف و تشخیص عروسک مپت	۱	
۲	انتخاب مواد و ابزار	۱	
۳	طراحی و ساخت حجم سر و بدن عروسک مپت	۲	
۴	دوخت و روکش کردن کامل عروسک مپت	۲	
	شایستگی‌های غیرفنی، ایمنی، بهداشت، توجهات زیست‌محیطی، و ...	۲	
	میانگین نمرات		*

* حداقل میانگین نمرات هنرجو برای قبولی و کسب شایستگی ۲ می‌باشد.



پودمان ۳

دکور سازی عروسی



در نمایش عروسی، دکور برای ایجاد جلوه‌های خاص نمایشی و فضای واقعی (نزدیک به واقعیت) شکل گرفت. هدف از ساخت دکور آن است که تخیل ذهنی تماشاگران را در یک مسیر مشخص هدایت کند. کفایت شما بخشی از وسایل خانه را در گوشه‌ای از صحنه مستقر کنید. شما با چند وسیله ساده، تجسم یک خانه را برای تماشاچی به وجود آورده‌اید. وسایل می‌توانند توسط گروه ساخته و یا تهیه شوند.

واحد یادگیری ۱

ساخت صحنه نمایش عروسکی

آیا تا به حال پی برده‌اید؟

- برای طراحی صحنه نمایش عروسکی چه دانش و مهارت‌هایی کاربرد دارند؟ هنرجویان در این واحد یادگیری مهارت ساخت انواع صحنه‌های نمایش برای انواع عروسک‌ها برای یک برنامه تلویزیونی را فرامی‌گیرند.

استاندارد عملکرد

- طراحی، ساخت و اجرای یک دکور برای یک نمایش عروسکی طبق متن مصوب.

طراحی صحنه

اگر از شما بخواهند فضایی را طراحی کنید، چگونه کار را آغاز می‌کنید؟ نقشه راه شما چیست؟ شاید اولین پرسش این باشد که این فضا برای چه هدفی طراحی می‌شود؟ هدف طراحی، مشخص‌کننده مسیر حرکت شما خواهد بود. در طراحی صحنه یک نمایش عروسکی اولین هدف، رسیدن به فضای متن است. متن برای نمایش عروسکی و متن برای فیلم، با قصه بسیار متفاوت است.

متنی را برای اجرا در نظر بگیرید: برای نمونه فضای قصه «کدو قلقله‌زن» را نقاشی کنید.

آیا می‌توانید متوجه فضای داستان شوید؟

اگر بخواهید برای آن صحنه‌ای طراحی کنید چه می‌کنید؟

طراحی صحنه با خوانش متن شروع می‌شود. بعد از تجزیه و تحلیل کردن متن آن را به عناصر کوچکتر تقسیم می‌کنیم.

فعالیت
کارگاهی



نخست مکان داستان را مورد ارزیابی قرار می‌دهیم. متن چگونه مکانی است؟ مکان خصوصی است یا عمومی؟ سپس زمان را در نظر می‌گیریم از نظر روز و شب بودن و یا از نظر دوره مشخص وقوع اتفاق نمایش. بعد از مکان و زمان، نوبت به فضای حسی نمایش می‌رسد. فضا شاد است یا غمگین؟ چه احساسی را القا می‌کند؟ وقتی تمام نکات برای طراحی صحنه روشن شد، با توجه به سبک اجرایی کارگردان و نوع عروسک شروع به طراحی صحنه می‌کنیم.

هرکدام از هنرجویان یک متن نمایش عروسکی ساده تهیه کرده و به کلاس بیاورند.

با کمک هنرآموز خود یکی از متون را انتخاب و برای آن یک فضای نمایشی طراحی کنید. براساس متونی که به کلاس آورده‌اند نوع عروسک‌های نمایشی آن را نیز پیشنهاد کنید.

فعالیت
کارگاهی



صحنه نمایش عروسکی



تصویر ۱

ساده‌ترین صحنه نمایش عروسکی که احتیاج به هیچ‌گونه ساخت‌وسازی ندارد، استفاده کردن از یک پنجره در خانه و مدرسه است. عروسک از پایین پنجره آرام آرام بالا آمده، در قاب پنجره به حرکت در می‌آید.



تصویر ۲

عروسک در قاب پنجره

همچنین می‌توان با آویزان کردن پارچه‌ای روی صندلی، کشیدن پارچه در چارچوب در، یا برگرداندن میزی به پهلو و استفاده از تابلوی وایت‌برد در کلاس درس، یک صحنه نمایش عروسی موقت به‌وجود آورد.



برگرداندن میز



کشیدن پارچه در دهانه در



پارچه روی صندلی

تصویر ۳



تابلوی وایت‌برد



اما بهترین وسیله، استفاده از کارتن مقوایی در اندازه‌های متفاوت است که می‌تواند در یک طرف، پنجره‌ای داشته باشد که عروسک در پنجره آن ظاهر شده و شروع به حرکت کند.

تصویر ۴

صحنه با استفاده از کارتن مقوایی



یک جعبه کفش در کمترین زمان به یک صحنه کوچک و زیبا تبدیل می‌شود که برای عروسک‌های کوچک فوق‌العاده است.

تصویر ۵

صحنه با استفاده از جعبه کفش

یک کارتن بزرگ مانند کارتن یخچال یا تلویزیون نیز می‌تواند به آسانی به یک صحنه نمایش عروسکی تبدیل شود.



صحنه با استفاده از کارتن تلویزیون

تصویر ۶



صحنه با استفاده از کارتن یخچال



تصویر ۷

تصویر رودوشی

تنوع این‌گونه صحنه‌های نمایش عروسی از نظر کمی و کیفی آنقدر گسترده‌است که نمی‌توان تعریف جامع و واحدی از آن ارائه کرد. این گستردگی از پرده بین دو زاویه دیوار، (در پهلوان کچل) شروع می‌شود تا جعبه‌ای تابوتی شکل عروسک پولچلینا و خیمه روی دوشی چینی.

مطالب فوق، بخشی از صحنه‌های سنتی نمایش عروسی است، در شکل مدرن و امروزی، صحنه‌هایی می‌بینیم که از تمام امکانات صحنه‌ای که مختص نمایش عروسی است بهره می‌برد.

چینی‌ها نخستین کسانی هستند که با قرار دادن جعبه در جلوی صورت و پوشاندن تمام بدن تا قوزک پا صحنه رودوشی را به‌وجود آوردند.

با استفاده از منابع کتابخانه‌ای و اینترنتی نمونه‌هایی از صحنه‌های متنوع نمایش عروسی از دیگر کشورها، جمع‌آوری کرده، به کلاس بیاورید و سپس گفت‌وگو کنید.

کارگروهی



نظر به تفاوت‌های فنی که میان شیوه‌های مختلف عروسی وجود دارد، دو نوع صحنه حفره‌ای و مسطح معرفی می‌گردد: ۱- صحنه‌های حفره‌ای؛ ۲- صحنه‌های مسطح.

۱- صحنه‌های حفره‌ای

در این‌گونه صحنه‌ها عروسک‌گردان یا عروسک‌گردانان پشت یک دیوار یا پرده نسبتاً ضخیم قرار می‌گیرند و از پایین، عروسک‌ها را به حرکت در می‌آورند.

این نوع صحنه‌ها مناسب عروسک‌های دستکشی، میله‌ای و ماپت است.

با توجه به تعاریفی که از صحنه‌های حفره‌ای ارائه گردید، کدام‌یک از صحنه‌های نمایش عروسی که تا کنون مطرح شده از صحنه‌های حفره‌ای به شمار می‌رود؟

صحنه در نمایش عروسک دستکشی

طراحی صحنه در نمایش عروسک دستکشی به دو صورت انجام می‌پذیرد:

در نوع اول: عروسک، بالای سر عروسک‌گردان قرار می‌گیرد و عروسک‌گردان کاملاً پشت صحنه پنهان می‌شود. عروسک تحرک بیشتری دارد، دو عروسک می‌توانند به راحتی روی صحنه از کنار هم عبور کنند و در صورت تعقیب و گریز کاملاً دور خودشان بچرخند.

در نوع دوم: عروسک مستقیماً در مقابل عروسک‌گردان قرار گرفته و بین عروسک و عروسک‌گردان پرده‌ای قرار می‌گیرد که در حقیقت همان «زمینه پشت» برای عروسک است جنس این پرده باید به گونه‌ای باشد که عروسک‌گردان به راحتی بتواند از پشت آن عروسک را ببیند ولی خود از دید تماشاگران پنهان بماند. در هر یک از این دو روش، عروسک‌گردانان می‌توانند در حالات ایستاده، نشسته و یا زانو زده کار خود را انجام دهند، ولی نشستن و زانو زدن، محدوده عمل عروسک‌گردان را کوچک می‌کند، پس بهترین روش ایستادن در صحنه است.

کار گروهی



تفاوت عروسک‌گردانی تلویزیونی با صحنه چیست؟ گفت‌وگو کنید.



تصویر ۸

عروسک‌گردان در حال کار و دیدن صحنه از روی مانیتور

صحنه در نمایش عروسک میله‌ای

صحنه در نمایش عروسک میله‌ای، شبیه صحنه در نمایش عروسک دستکشی است. با این تفاوت که عروسک‌های میله‌ای چه از نظر اندازه و چه از نظر حرکت در پشت پاراوان از دایره وسیع‌تری برخوردارند.



تصویر ۹

عروسک میله‌ای پشت پاراوان

صحنه در نمایش عروسکی ماپت

در نمایش عروسک ماپت دو نوع صحنه داریم:

در صحنه‌هایی که عروسک‌گردان، پنهان است و تنها عروسک است که دیده می‌شود، می‌توان از صحنه‌های حرفه‌ای استفاده کرد. شبیه به صحنه‌هایی که برای عروسک دستکشی و میله‌ای تدارک دیده‌ایم و اگر در پاره‌ای از موارد عروسک همراه عروسک‌گردان در صحنه ظاهر شود، در این صورت صحنه‌ای شبیه به تئاتر غیر عروسکی داریم و نیاز به هیچ پاراوانی نیست، چرا که در این‌گونه نمایش‌ها عروسک‌گردان به‌عنوان بازیگر در صحنه حضور پیدا می‌کند.



عروسک ماپت در صحنه نمایش

تصویر ۱۰



عروسک‌گردان همراه عروسک ماپت

۲- صحنه‌های مسطح

برای به نمایش درآوردن انواع عروسک‌های نخی باید عروسک‌ها را روی سطح همواری قرار داد. این سطح به جز مواردی که عروسک و عروسک‌گردان همزمان روی صحنه به اجرای نقش می‌پردازند، معمولاً، بالاتر از سطحی است که تماشاگران قرار گرفته‌اند. در ارتفاع قرار گرفتن عروسک‌های نخی، امکانات زیر را برای ما فراهم می‌کند:



تصویر ۱۱

صحنه نمایش مبارک

- ۱- محدود کردن و مشخص شدن فضای نمایش؛
 - ۲- امکان استفاده از صحنه‌های گردان، صحنه‌های متحرک و تعبیه دریچه‌های زیر صحنه؛
 - ۳- ایجاد دید مناسب برای کلیه تماشاگران.
- صحنه‌های عروسک‌نخی، نخستین نوع از صحنه‌های عروسک مسطح‌اند که بسیاری از مشخصات صحنه‌های تئاتر غیر عروسکی را نیز دارند.

صحنه در نمایش عروسک‌نخی

ساده‌ترین صحنه نمایش عروسکی نخی، صحنه موقتی است که در اصطلاح عوام به آن «صحنه سردستی» گفته می‌شود. این صحنه از دو میز یک اندازه تشکیل می‌شود که یکی را وارونه روی دیگری قرار می‌دهیم و از پایه‌های میز وارونه به‌عنوان صحنه در نمایش عروسکی نخی استفاده می‌کنیم. اطراف آن را با مقوا یا پارچه می‌پوشانیم به‌طوری‌که عروسک‌گردان و پشت صحنه از دید تماشاگران پنهان بماند.

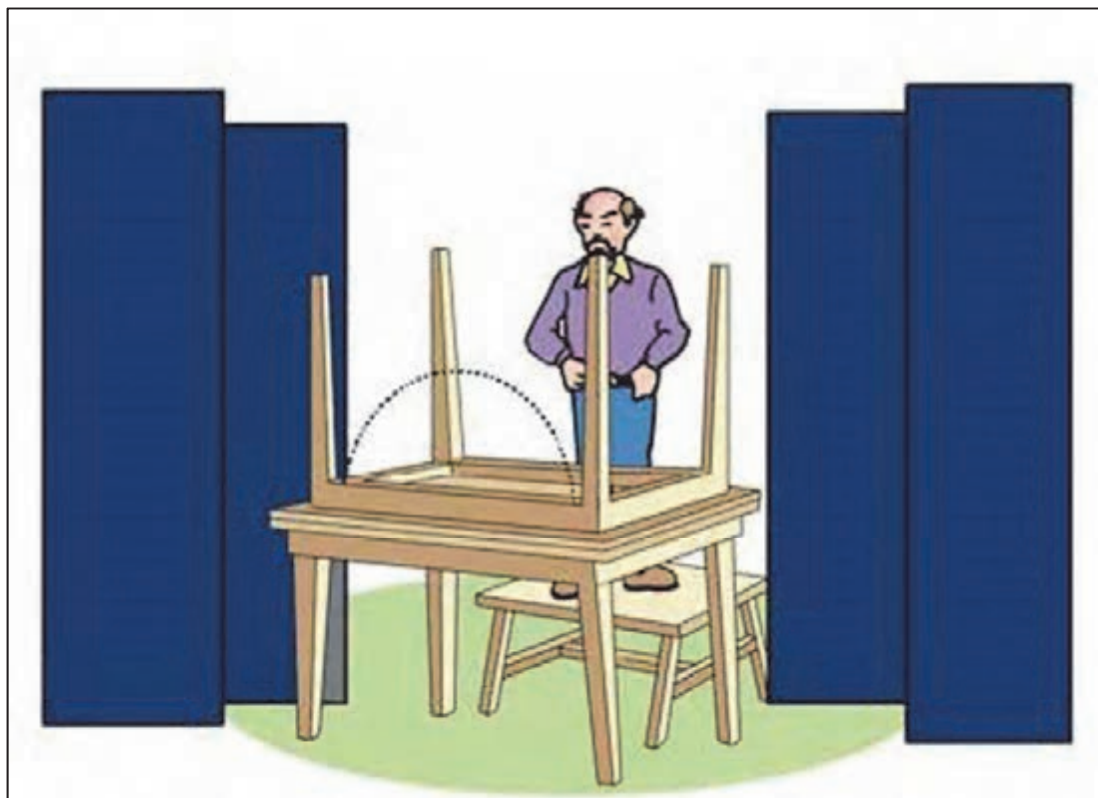

تصویر ۱۲

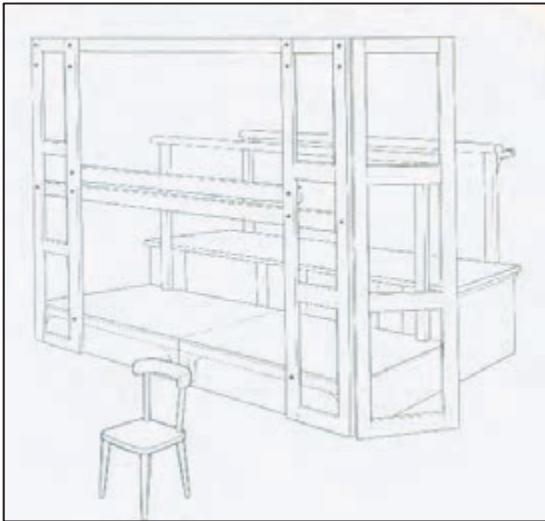

تصویر ۱۳

با ساختن دهانه میدان بازی و پل می‌توان یک صحنه نمایش عروسکی نخی کاملاً حرفه‌ای درست کرد. پل، عمده‌ترین تفاوت میان انواع صحنه‌های عروسکی و صحنه‌های عروسک نخی است. وجود این بخش در ساختمان کلی صحنه‌ها سبب می‌شود که عروسک‌گردانان بر عروسک‌ها مسلط باشند و کنترل بیشتری بر آنها داشته باشند. همچنین عروسک‌گردانان در سطح بالاتری از دید تماشاگران قرار می‌گیرند و از نگاه آنان نیز پنهان می‌مانند.

روند شکل‌گیری طراحی صحنه نمایش عروسکی از طرح تا اجرا

طراحی صحنه در نمایش عروسکی از دو بخش هنری و فنی تشکیل می‌شود. **بخش هنری:** ابتدا از فکر و ایده شروع شده و به طرح یا اسکیز نهایی می‌رسد. **بخش فنی:** از ترسیم پلان شروع و با مونتاژ دکور صحنه پایان می‌یابد.

بخش فنی

بخش هنری



با توجه به جدول مراحل طراحی کتابخانه، به کمک دوستان خود کادر زیر را پر کنید.



فرض کنید مسئولیت طراحی دکور و چیدمان یک کتابخانه را به کلاس شما بدهند. در این فرآیند اولین عملکرد کلاس شما چیست؟

کارگروهی



تهیه طرح یا اسکیس

طراح صحنه ابتدا کار خود را با خواندن نمایش عروسکی و حضور در جلسات روخوانی متن همراه عوامل نمایش و کارگردان شروع می‌کند. سپس با توجه به تحلیل و سبک انتخابی کارگردان، طرح یا اسکیس نهایی را در اختیار کارگردان قرار می‌دهد. اسکیس، طراحی تند، سریع و ساده‌ای است که بازگوکننده تصورات طراح صحنه است که تنها با یک قلم و با دست آزاد و فارغ از هرگونه ابزار بر روی صفحه کاغذ کشیده شده‌است. اسکیس‌های اولیه سیاه و سفید است و در صورت موافقت کارگردان، طراح صحنه، اسکیس‌های نهایی را رنگی ارائه می‌دهد.

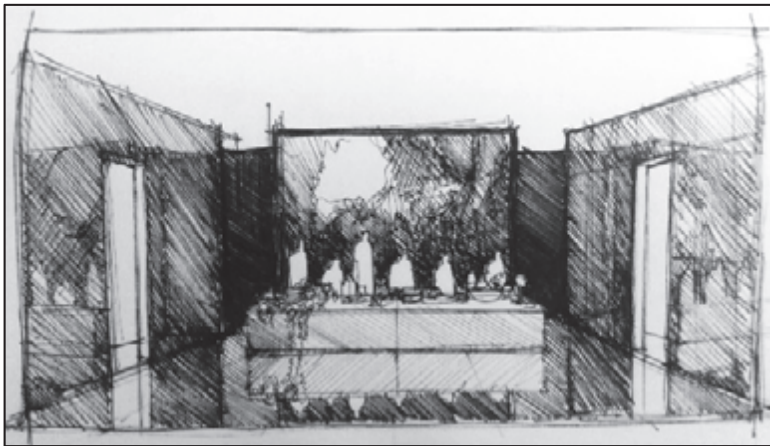

تصویر ۱۴

هنرجویان، کلاس خود را از زوایای مختلف، طراحی تند یا اسکیس کنند. (حداقل پنج اسکیس) سپس آنها را به نمایش گذاشته و گفت‌وگو کنند.

کارگروهی



ترسیم پلان (نمای افقی یا نما از بالا)

پلان اولین نقشه از نقشه‌های مورد نیاز برای ساخت دکور است. پلان همان نمای افقی یا نمای از بالاست. وقتی از بالا به یک صحنه نگاه کنیم و آنچه را که می‌بینیم رسم کنیم، پلان آن جسم یا صحنه را رسم کرده‌ایم. طرح‌ها و اسکیس‌هایی که طراح صحنه می‌کشد، فاقد مقیاس هستند؛ در صورتی که نقشه‌های پلان دارای مقیاس بوده و طراح و کارگردان اندازه‌های واقعی دکور را با مقیاس کوچک شده روی نقشه‌ها می‌بینند و با توجه به آن ابعاد، چیدمان دکور و میزان خود را ثابت می‌کند.

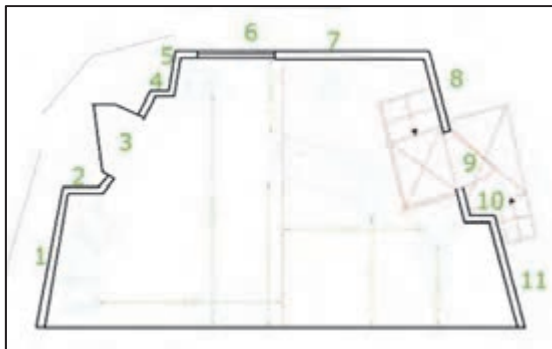

تصویر ۱۵



یک بنای ساده مثل مدرسه یا خانه را در نظر بگیرید. با قدرت تخیل خود پلان بنا را از زاویه بالا ترسیم کنید. رعایت نسبت‌ها و فاصله‌ها بسیار مهم است. سپس آن را به نمایش گذاشته و گفت‌وگو کنید. به کمک هنرآموز خود یک صحنه نمایش عروسی را از نزدیک ببینید و درباره آن در کلاس بحث و گفت‌وگو کنید.

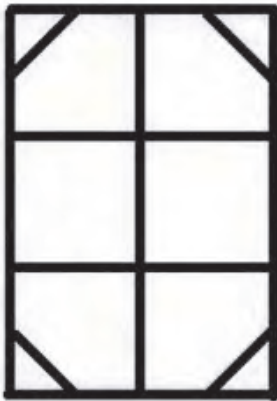

نقشه‌های ساخت و پشت‌بندی لته‌ها با تعیین جنسیت دکور

اگر به نماهای گسترده لته‌ها از پشت نگاه کنیم، چگونگی پشت‌بندی آنها را خواهیم دید. طراح، با توجه به ابعاد هر یک از لته‌ها، نسبت به تعیین چوب‌های به کار رفته در کلاف‌بندی، قیدها و نوع اتصالاتی که در ساخت لته به کار می‌رود اعلام نظر می‌کند.

تصویر ۱۶

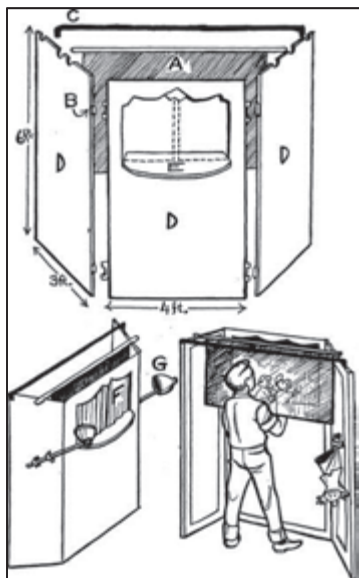

تصویر ۱۷

پلان مونتاژ

پلان مونتاژ نقشه‌ای است که فواصل دکور و لوازم را از دهنه صحنه و خط محور نشان می‌دهد. مسئولان صحنه با توجه به این نقشه است که دکور را روی صحنه مونتاژ می‌کنند.

به کمک منابع اینترنتی، تعدادی پلان مونتاژ از برنامه‌های عروسی جست‌وجو، پیدا کرده و به کلاس بیاورید. درباره ضرورت داشتن یا نداشتن آن در کلاس گفت‌وگو کنید.



ساخت دکور

پس از این که نقشه‌های اجرایی آماده شد، ساخت دکور از روی نقشه‌های ساخت شروع می‌شود. دکور صحنه در کارگاه دکور ساخته می‌شود و در صورت ساخت یکپارچه دکور به خاطر ابعاد و وزن آن امکان‌پذیر نیست. از این رو دکور به صورت تکه‌تکه ساخته می‌شود و در سالن نمایش، این تکه‌ها به یکدیگر متصل می‌شود.

ساخت دکور بر پایه یک رشته قطعات صورت می‌گیرد که رایج‌ترین آنها لته است.

ساختار لته

لته از یک قاب چوبی سبک وزن با رویه چوب یا تخته سه‌لا ساخته می‌شود. این سطح چهارگوش با پارچه‌ای از جنس متقال یا کاغذ ضخیم پوشانده می‌شود تا امکان هر نوع پرداخت روی آن فراهم شود.

یک لته بسازید.

یک چهارچوب یا قاب خالی در ابعاد A₄ تهیه کنید. سپس روی آن پارچه یا کاغذ بکشید. لته‌ها را کنار هم بگذارید.

فعالیت
کارگاهی



برپایی دکور

معمولاً دکورها به صورت قطعات منفرد و مجزا از هم ساخته شده و موقع برپایی دکور این قطعات به هم متصل می‌شوند. برای اتصال کامل و بی‌درز، غالباً ابزار خاصی مثل خارهای محکم‌کننده، گیره‌های فلزی یا تیغه‌های جفت‌شونده مورد استفاده قرار می‌گیرد.

امروزه برای اتصال دقیق قطعات به یکدیگر از چند روش رایج استفاده می‌شود:

۱- تسمه‌کشی

تسمه‌کشی روشی ساده و انعطاف‌پذیر است. در این روش یک تکه طناب نرم را به‌طور زیگ‌زاگ به دور قلاب‌های متصل به پشت لته‌ها می‌پیچند و پس از محکم کردن آن را گره می‌زنند. این تسمه‌ها را می‌توان به سرعت باز و قطعات دکور را جمع کرد.

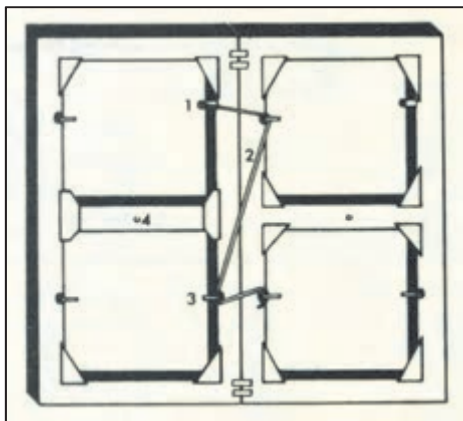

تصویر ۱۸

۲- جفت‌های فلزی

جفت‌های فلزی شکل‌های مختلفی دارند. در این روش باید لته‌ها را طوری در کنار هم قرار داد تا جفت‌ها دقیقاً در مقابل یکدیگر قرار گیرند.

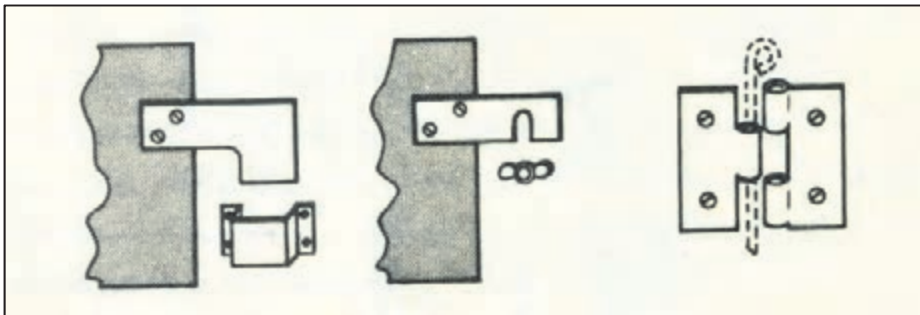

فلزی با قطعه L مانند

چفت فلزی با مهره خروسکی

لولا مانند

تصویر ۱۹

به کمک هنرآموز خود لته‌های کوچک A₄ را آماده کرده و با دو روش گفته شده به هم متصل کنید.

فعالیت
کارگاهی



برپایی دکور - تجهیزات ایستا کردن دکور

قطعات دکور را می‌توان از نظر ایستایی به سه دسته تقسیم کرد:

- ۱- قطعاتی که خودشان سرپا می‌ایستند؛
- ۲- قطعاتی که به خاطر ایمنی بیشتر معمولاً به ابزار نگه‌دارنده دکور نیاز دارند؛
- ۳- قطعاتی که باید کاملاً ایستا شوند.

قرار دادن قطعات در جای خود فقط بخشی از فرایند برپایی آن است. علاوه بر این باید دکور را در جای خود نیز محکم کرد. برای مهار کردن این قطعات ابزار مختلفی وجود دارد که ساده‌ترین آن گونیا است. گونیاها، ستون‌های مثلثی لولاداری هستند که به پشت لته‌ها پیچ می‌شوند. آنها را می‌توان به کمک وزنه و یا کیسه‌های شن ثابت کرد.

زیرسازی و رنگ‌آمیزی دکور

پس از اینکه لته‌ها در جای خود مهار شدند؛ با استفاده از رنگ‌های پلاستیک، به اصطلاح زیرسازی دکور انجام می‌شود. یک لته دیوار را می‌توان به‌طور یک‌دست و بدون ایجاد بافت خاصی رنگ کرد. می‌توان با رنگ‌های دیگر روی آن، جلوه‌هایی چون سایه-روشن، برجستگی‌های بصری و ناهمواری ایجاد نمود.

لته‌های خود را با همراهی هنرآموز رنگ کنید. سپس آن را به نمایش گذاشته و گفت‌وگو کنید.

کارگروهی



ارزشیابی شایستگی ساخت صحنه نمایش عروسکی

شرح کار:

طراحی و ساخت صحنه نمایش برای اجرای عروسک‌های متنوع به منظور پخش برنامه‌های تلویزیونی.

استاندارد عملکرد:

طراحی، ساخت و اجرای یک دکور برای یک نمایش عروسکی طبق متن مصوب.

شاخص‌ها:

- مطالعه متن و انتخاب صحنه‌های متناسب با آن
- طراحی صحنه برای نمایش عروسکی
- اجرای صحنه و ارائه به برنامه تلویزیونی

شرایط انجام کار، ابزار و تجهیزات:

شرایط:

ابزار و تجهیزات: میز کار، صندلی، انواع گیره، چوب ساب‌ها، مغارها، ابزار صنعتی برش چوب و فلز، ابزار مورد نیاز قالب‌گیری، انواع کاردک، انواع قلمو، لولاها، چسب‌ها، دریل، آگراف، پمپ رنگ، ایربراش، انواع رنگ الکین، اکرولیک، پلاستیک، رنگ روغن، رنگ گواش، رنگ‌های جوهری، اجاق گاز

معیار شایستگی:

ردیف	مرحله کار	حداقل نمره قبولی از ۳	نمره هنرجو
۱	خوانش با متن	۱	
۲	طراحی صحنه نمایش عروسکی	۲	
۳	اجرای صحنه نمایش عروسکی	۲	
	شایستگی‌های غیرفنی، ایمنی، بهداشت، توجهات زیست‌محیطی، و ...	۲	
	میانگین نمرات *		

* حداقل میانگین نمرات هنرجو برای قبولی و کسب شایستگی ۲ می‌باشد.

واحد یادگیری ۲

انتخاب و تهیه لوازم صحنه نمایش

آیا تا به حال پی برده‌اید؟

- برای انتخاب لوازم صحنه نمایش‌های عروسی چه دانش و مهارت‌هایی لازم است؟ هنرجویان در این واحد یادگیری بر اساس متن نمایشنامه و نوع برنامه عروسی لوازم مناسب برای صحنه را انتخاب و تهیه می‌کنند.

استاندارد عملکرد

- تهیه وسایل آرشیوی برای صحنه عروسی.

انتخاب لوازم صحنه

در نمایش‌های عروسکی کمتر از لوازم صحنه استفاده می‌شود. این نمایش‌ها اغلب روی صحنه‌های خالی اجرا می‌شوند و بیشتر از پرده نقاشی در پس‌زمینه صحنه استفاده می‌شود.



تصویر ۱

در صحنه‌های مسطح می‌توانیم لوازم صحنه (مانند: درختان، بوته‌ها، خانه‌ها، ساختمان‌ها و ...) را روی سطح صحنه قرار دهیم. برای ایستادن این لوازم روی صحنه می‌توانیم پایه‌ی آن را درون جعبه‌ای از جنس گل، گچ و ... قرار دهیم.



تصویر ۲



مجموعه‌ای از لوازم صحنه نظیر، درخت، خانه، ساختمان را براساس مقیاس عروسک انتخاب کرده، آنها را در پایه‌ای از جنس گل یا گچ قرار داده به کلاس آورده و مورد ارزیابی قرار دهید.



در صحنه‌های حفره‌ای که عروسک‌گردان پشت پاراوان قرار دارد. لوازم صحنه معمولاً کف صحنه قرار دارد. در زمان اجرای نمایش باید این وسایل روی پایه‌ها تعبیه شده و نصب شوند، سپس روی صحنه قرار بگیرند؛ به‌گونه‌ای که در هنگام نیاز (برای تغییر صحنه) جابه‌جا شوند. برای نصب لوازم صحنه می‌توان از پایه دکور که حفره‌های متعددی دارد، استفاده کرد و در صورت لزوم پایه دکور داخل آن حفره قرار گیرد.

تصویر ۳

دکور+حفره دکور در دکورهای مینیاتوری

لوازم صحنه چگونه انتخاب می‌شود؟

طراح صحنه در تمام موارد، لوازم صحنه را براساس متن نمایشنامه انتخاب می‌کند.

طراح برای تهیه لوازم صحنه باید به موارد زیر توجه کند:

۱- ارزیابی متن مورد نظر؛

۲- یادداشت از لوازم صحنه نام برده شده در نمایشنامه؛

۳- تبادل نظر با کارگردان، با توجه به فضا و سبک نمایشنامه.

در صورتی که طراح صحنه ملزم به انتخاب لوازم صحنه است، باید به تحقیقی گسترده در مراکز آرشیوی هنری بپردازد و پس از انتخاب لوازم با تغییرات جزئی آنها را مورد استفاده قرار دهد.



متن کوتاهی را انتخاب کرده و لوازم صحنه آن را از متن استخراج کنید.

جداسازی لوازم

طراح صحنه، براساس متن موجود تجزیه و تحلیل متن براساس عواملی مانند: زمان، مکان وقوع نمایش و موضوع آن، لوازم صحنه را انتخاب می‌کند.

۱- **زمان:** زمان نمایش براساس روز و شب و دوره تاریخی اثر، مورد بررسی قرار می‌گیرد. وسایل با توجه به دوره تاریخی اثر و نمادهای نزدیک به آن دوره انتخاب و جداسازی می‌شود؛

۲- **مکان:** انتخاب لوازم صحنه، براساس مکان نمایش صورت می‌پذیرد؛

۳- **موضوع:** طراح صحنه سعی می‌کند، انتخاب و جداسازی وسایل صحنه را براساس موضوع و حال و هوای نمایش نامه انتخاب کند.



تصویر ۴

- با کمک هنرآموز خود یک متن نمایشی را انتخاب و از طریق اینترنت و منابع موجود (کتاب، لوح فشرده و ...) لوازم صحنه آن را براساس زمان و مکان و موضوع نمایش نامه، شناسایی و انتخاب کنید.
- زیر نظر هنرآموز وسایل صحنه دوستان خود را در کلاس ارزیابی کنید.

فعالیت
کارگاهی





انتخاب لوازم صحنه از آرشیو

طراح صحنه باید یک بانک اطلاعاتی از وسایل موجود در آرشیو داشته باشد. او می‌تواند علاوه بر آرشیوهای شناخته شده، از سمساری‌ها، عتیقه فروشی‌ها، بازارهای هفتگی و ... استفاده کند.

جمعه بازار

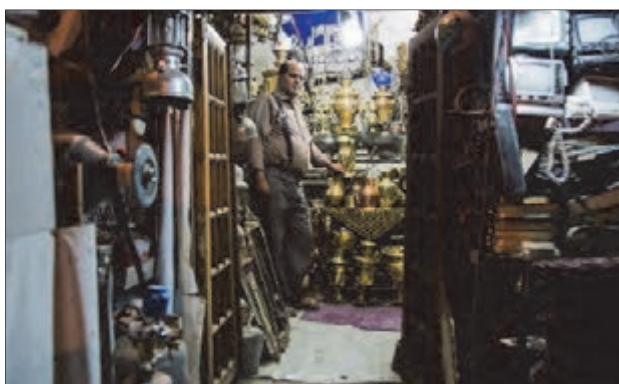

تصاویر آرشیو

مغازه سمساری

تصویر ۵

نام مکان	آدرس:	شماره تلفن	توضیحات
۱-			
۲-			
۳-			
۴-			

- با راهنمایی هنرآموز در گروه‌های چند نفره به جست‌وجو و شناسایی از مکان‌های موجود (فروشگاه، سمساری، عتیقه‌فروشی و ...) پرداخته و پس از دریافت معرفی‌نامه از واحد آموزشی برای تهیه آرشیو، عکس تهیه کنید.
- عکس‌ها را در کلاس در معرض دید همگان قرار داده و در مورد آنها به بحث و تبادل نظر بپردازید.

کارگروهی



انتخاب لوازم صحنه براساس مواد موجود

خلاقیت، یکی از عوامل مهم در انتخاب لوازم صحنه است. طراح صحنه در بسیاری از مواقع با کمبود وسایل روبرو است. لذا می‌تواند از دانش خود در این زمینه، با استفاده از تلفیق اجسام مختلف، لوازم صحنه جدیدی را به وجود آورد. برای مثال با ترکیب چند صندلی و یک پارچه شکل جدیدی مانند کوه ایجاد کند. هیچ طراح صحنه‌ای نمی‌تواند، تمامی آن‌چه را که می‌خواهد به طور کامل از آرشیوها و منابع دیگر انتخاب کند. اگر اشیای مورد نظر طراح، قابل دسترس نباشد؛ می‌تواند با استفاده از خلاقیت و نوآوری، اشیاء مختلف را با هم مونتاژ و وسایل مورد نظر را خلق کند.



تصویر ترکیب اشیاء



تصویر ترکیب خلاقیت اشیاء و مواد



تصویر خلاقیت و ترکیب مواد

تصویر ۶

- تصاویر مختلفی از لوازم صحنه را به کلاس بیاورید.
- با ترکیب کردن اشیاء موجود در تصاویر، لوازم صحنه جدیدی طراحی کنید.

فعالیت
کارگاهی



ارزشیابی شایستگی انتخاب و تهیه لوازم صحنه نمایش

شرح کار:

با استفاده از لوازم و وسایل موجود در آرشیو و یا ساخت اشیاء به صورت خلاقانه و متناسب با متن نمایش عروسکی، برای اجرای یک نمایش لوازم صحنه تهیه و ارائه می‌شود.

استاندارد عملکرد:

تهیه وسایل آرشیوی برای صحنه عروسکی.

شاخص‌ها:

- هماهنگی و همکاری با عوامل نمایش
- انتخاب لوازم صحنه از آرشیو
- اصلاح، مرمت و ارائه لوازم صحنه برای پخش برنامه عروسکی

شرایط انجام کار، ابزار و تجهیزات:

شرایط:

ابزار و تجهیزات: میز کار، صندلی، انواع گیره، چوب ساب‌ها، مغارها، ابزار صنعتی برش چوب و فلز، ابزار مورد نیاز قالب‌گیری، انواع کاردک، انواع قلمو، لولاها، چسب‌ها، دریل، آگراف، پمپ رنگ، ایربراش، انواع رنگ الکین، اکرولیک، پلاستیک، رنگ روغن، رنگ گواش، رنگ‌های جوهری، اجاق گاز

معیار شایستگی:

ردیف	مرحله کار	حداقل نمره قبولی از ۳	نمره هنرجو
۱	هماهنگی با کارگردان نمایش	۱	
۲	جداسازی لوازم طبق متن	۱	
۳	انتخاب لوازم صحنه از آرشیو	۱	
۴	تهیه لوازم صحنه از مواد موجود	۲	
	شایستگی‌های غیرفنی، ایمنی، بهداشت، توجهات زیست‌محیطی، و ...	۲	
	میانگین نمرات		*

* حداقل میانگین نمرات هنرجو برای قبولی و کسب شایستگی ۲ می‌باشد.

ساخت لوازم صحنه نمایش عروسکی

آیا تا به حال پی برده‌اید؟

- ویژگی‌های لازم صحنه نمایش عروسکی و مهارت‌های آن کدامند؟
هنرجویان در این واحد یادگیری پس از انتخاب نوع وسایل، با آگاهی از مواد و ابزارهای مرتبط برخی از لوازم صحنه را می‌سازند.

استاندارد عملکرد

- ساخت لوازم صحنه نمایش عروسکی مطابق با متن مصوب.

ساخت لوازم صحنه

در نمایش عروسی بعضی از لوازم صحنه استفاده‌ی عام دارد؛ یعنی می‌توان از آنها در صحنه‌های مختلف نمایش، بدون آن‌که تغییری در ماهیت موضوع زمان و مکان نمایش ایجاد شود؛ استفاده نمود. همان‌طور که در قسمت‌های پیشین توضیح داده شد، این وسایل را می‌توان از مکان‌های مختلف انتخاب و تهیه کرد. ولی گاهی برخی وسایل برای صحنه‌ای خاص مورد نظر است که باید آن لوازم ساخته شود. ساخت لوازم صحنه، مانند انتخاب لوازم، براساس متن انجام می‌شود.

انطباق با متن

در یک نمایش عروسی اولین منبع الهام، برای تمامی اعضای گروه، اعم از کارگردان، طراحان صحنه، عروسک‌گردانان و ... متن نمایشی است. طراح لوازم مورد نیاز صحنه را از دل متن بیرون می‌آورد و قسمت‌هایی که احتیاج به ساخت دارد را مشخص می‌کند.



تصویر نمایش عروسی کودک



تصویر یک نمایش عروسی بزرگسالان



تصویر نمایش عروسی سنتی



تصویر یک نمایش عروسی خیابانی

تصویر ۱



- نمایش‌نامه کوتاهی را انتخاب کنید، برداشت محتوایی خود را از متن بنویسید.
- براساس تجزیه و تحلیل انجام شده جدولی تهیه کرده و لوازم صحنه آن را بنویسید؛ براساس جدول تهیه شده، شکل لوازم را طراحی کنید.

آماده‌سازی ابزار و تجهیزات ساخت لوازم صحنه

آماده‌سازی ابزار و تجهیزات صحنه نیازمند یک برنامه‌ریزی دقیق است که باید از سوی طراح صحنه انجام شود. باید در نظر داشت بخشی از این برنامه‌ریزی مربوط به تجربه شخصی طراح صحنه و بخشی دیگر برگرفته از تجربه دیگران و همچنین مطالعه از منابع دیگر است.

طراح و سازنده صحنه عروسکی برای ساخت هر کدام از این لوازم، باید اطلاعاتی از جنسیت، اتصالات، نوع برش‌ها و انواع چسب‌های مورد استفاده داشته باشد و سپس اقدام به ساخت آن نماید. همچنین طراح در ساخت هر یک از آنها به زیبایی، استحکام، دوام و کاربرد آن توجه و سپس انتخاب می‌کند. به‌طور مثال: فشردگی چوب راش نسبت به چوب روسی بیشتر است پس ابزار قوی‌تری نیز برای برش آن لازم است.



- چه نوع چوب‌هایی برای دکورسازی مناسب است؟
- به دو گروه تقسیم شوید و هر کدام درباره چوب‌های سبک و فشرده یا صفحات چوبی بازآفرینی شده تحقیق کرده، در کلاس گفت‌وگو کنید.
- چه نوع پارچه‌هایی برای ساخت لوازم صحنه مناسب است؟
- با استفاده از منابع اینترنتی، پارچه‌های مختلف را برای ساخت لوازم صحنه تحقیق، شناسایی و در مورد هر یک از آنها در کلاس گفت‌وگو کنید.
- چند نوع چوب می‌شناسید؟ نام ببرید.
- انواع ابزار برش را در رابطه با کارهای چوبی نام ببرید.
- چند نمونه پارچه می‌شناسید که در ساخت لوازم صحنه و دکور کاربرد بیشتری دارد؟
- جدولی تهیه کنید، برخی لوازم صحنه را مشخص کنید. دو ستون بکشید؛ مواد مورد نظر را در ستون اول و ابزار ساخت این لوازم صحنه را در ستون دوم بنویسید.

لوازم صحنه	مواد ساخت	ابزار ساخت

ساخت لوازم صحنه

در ساخت لوازم صحنه، مواد، مصالح و چگونگی استفاده از آن به دو روش انتخاب می‌شود.

۱- روش اول: نوع و جنس مواد؛

۲- روش دوم: محتوای دیداری.

در بسیاری از مواقع، لوازم صحنه توسط بازیگر جابه‌جا می‌شود. بنابراین لوازم صحنه باید سبک و از جنس فلز (آلومینیوم) باشد. از آن‌جا که اغلب جنسیت لوازم صحنه نمایش، چوب است با استفاده از مواد رنگی، رنگ و بافت آن را تغییر می‌دهیم و از لحاظ بصری آن را به بافت چوب نزدیک می‌کنیم.

مواد مورد نظر در ساخت لوازم صحنه

بیشتر لوازم صحنه از موادی نظیر یونولیت، چوب و پارچه ساخته می‌شود. پس از ساخت، با روزنامه، مل و چسب چوب آنها را روکش کرده سپس رنگ می‌زنیم.

بیشترین چسب‌هایی که در این خصوص مورد استفاده قرار می‌گیرد، چسب چوب، چسب لاتکس و سریش است. چسب چوب برای چسباندن یونولیت و چوب، چسب لاتکس برای روکش و همچنین چسباندن یونولیت و سریش برای روکش روزنامه و کاغذ روی اشیاء کاربرد دارد.

ابزار مورد نیاز در ساخت لوازم صحنه

ابزارهای مورد استفاده در این خصوص کاتر، اره مویی، اره آهن‌بر و همچنین اره چوب‌بر است و برای کنده‌کاری مغار و درفش کاربرد دارند.

قرار دادن لوازم در دکور نهایی

لوازم صحنه لازم و ملزوم دکور صحنه نمایش محسوب می‌شود. برخی از این لوازم به طور مجرد در صحنه کاربرد دارد و برخی دیگر در میان دکور گنجانیده می‌شود. این اشیاء می‌تواند جنبه تأکیدی داشته باشد که در این صورت از نظر رنگ و اندازه و شکل در مکانی قرار داده می‌شود که بیشترین اثرگذاری را داشته باشند. طراح و سازنده لوازم صحنه، براساس تحلیل متن و مشورت با کارگردان، اقدام به چیدن وسایل صحنه می‌کند. شایان ذکر است در این چیدمان به زیباشناسی و حرکت راحت‌تر عروسک در صحنه توجه می‌شود. صحنه‌پردازی کارگردان در بسیاری از مواقع سبب می‌شود که چیدمان وسایل صحنه تغییر پیدا کند.

پلان صحنه‌ای را بکشید و به وسیله اشکال هندسی وسایل یک اتاق را چیدمان کنید.

فعالیت
کارگاهی



یک نمایش عروسی اجرا شده را انتخاب و درباره چیدمان آن در کلاس گفت‌وگو کنید.

کار گروهی



ارزشیابی شایستگی ساخت لوازم صحنه نمایش عروسکی

شرح کار:

ساخت لوازم مورد نیاز برای یک نمایش عروسکی، متناسب با فضای نمایشی آن، کاربرد لوازم در صحنه نمایش و محتوای نمایش، با استفاده از مواد گوناگون.

استاندارد عملکرد:

ساخت لوازم صحنه نمایش عروسکی مطابق با متن مصوب.

شاخص‌ها:

- مطالعه متن نمایش عروسکی
- انتخاب ابزار و وسایل
- ساخت ماکت و دکور
- چیدمان لوازم صحنه در دکور

شرایط انجام کار، ابزار و تجهیزات:

شرایط:

ابزار و تجهیزات: میز کار، سندلی، انواع گیره، چوب ساب‌ها، مغارها، ابزار صنعتی برش چوب و فلز، ابزار مورد نیاز قالب‌گیری، انواع کاردک، انواع قلمو، لولاها، چسب‌ها، دریل، آگراف، پمپ رنگ، ایربراش، انواع رنگ الکین، اکرولیک، پلاستیک، رنگ روغن، رنگ گواش، رنگ‌های جوهری، اجاق گاز.

معیار شایستگی:

ردیف	مرحله کار	حداقل نمره قبولی از ۳	نمره هنرجو
۱	خوانش متن	۱	
۲	آماده‌سازی ابزار و تجهیزات	۱	
۳	ساخت لوازم صحنه	۲	
۴	قرار دادن لوازم در دکور نهایی	۲	
	شایستگی‌های غیرفنی، ایمنی، بهداشت، توجهات زیست‌محیطی، و ...	۲	
	میانگین نمرات		*

* حداقل میانگین نمرات هنرجو برای قبولی و کسب شایستگی ۲ می‌باشد.



پودمان ۴

جامه‌داری عروسک‌های نمایشی



لباس پوششی برای عروسک‌های نمایشی است. از لباس برای شناسایی موقعیت اجتماعی، فرهنگی و مذهبی یا سیاسی عروسک استفاده می‌شود. همانند نمایش خیمه‌شب‌بازی (مبارک) که لباسی ساده و قرمز بر تن دارد و نشانه قشر ساده و فعال جامعه است. بنابراین با توجه به نوع نمایش و کاربرد عروسک؛ لباس بر آن دوخته می‌شود تا در نظر بیننده، موجودی زنده به نظر آید.

تهیه و بازآفرینی لباس نمایش عروسکی

آیا تا به حال پی برده‌اید؟

هنرجویان در این واحد یادگیری مهارت تهیه و بازآفرینی لباس برای عروسک‌های یک نمایش عروسکی تلویزیونی را فرامی‌گیرند و از انواع پارچه‌ها و ویژگی‌های آن برای طراحی لباس استفاده می‌کنند.

استاندارد عملکرد

■ آماده کردن لباس‌های جدید برای عروسک با استفاده از منابع و لباس‌های موجود آرشیوی متناسب با متن مصوب.

باز آفرینی لباس نمایش عروسکی

فرض کنید سال‌ها پیش عروسکی طراحی، ساخته و لباسی برای او دوخته شده‌است. اکنون که چند سال از آن ماجرا گذشته، لباس عروسک در اثر استفاده‌های مکرر پاره یا پوسیده شده‌است.

برای ساخت لباس عروسک چه باید کرد؟

اگر در بازار پارچه مورد نظر پیدا نشود چه باید کرد؟

این‌ها پرسش‌هایی است که مسئول دوخت و ترمیم لباس باید به آنها جواب مناسب دهد. لباس عروسک با لباس انسان‌های زنده متفاوت است ولی در عین حال مشترکاتی نیز دارد. به چند نمونه از لباس عروسک‌ها نگاه کنید:



عروسک میله‌ای



ماپت



عروسک دستکشی



عروسک نخی

تصویر ۱

انتخاب لباس براساس نوع و تکنیک حرکتی عروسک انتخاب می‌شود و هر عروسک نسبت به آناتومی خود، پوشش متفاوتی دارد.

بعضی عروسک‌ها پا دارند و بعضی بدون پا هستند. بعضی بزرگ و بعضی کوچک هستند که اندازه آنها به عواملی هم‌چون کوچکی و بزرگی سالن نمایش، نوع نمایش و اندازه دست عروسک‌گردان بستگی دارد.

به تصاویر زیر نگاه کنید. لباس عروسک‌ها از چه موادی ساخته شده‌اند؟

فعالیت
کارگاهی

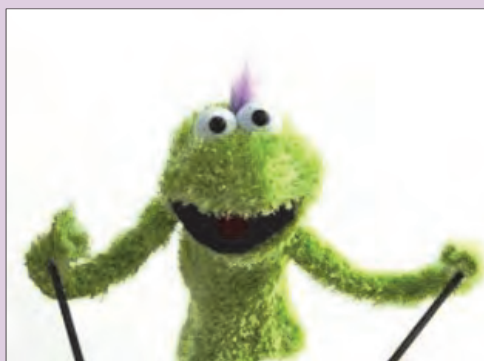

پولیش



کاغذ



الیاف



پارچه

- در صورتی که بخواهیم لباسی را بازآفرینی کنیم، ولی پارچه مورد نظر در بازار موجود نباشد، چه کاری باید انجام دهیم؟
- یک کلاه با مقوا و چسب درست کرده و آن را با پارچه روکش کنید.

تجزیه و تحلیل متن

بازآفرینی لباس، براساس تجزیه و تحلیل متن صورت می‌پذیرد. نخست نمایش‌نامه را از نظر تاریخی بررسی می‌کنیم:

نمایش‌نامه در چه دوره‌ای اتفاق افتاده است؟ دوره ساسانیان یا دوره قاجاریه؟ لباس انسان‌ها با توجه به شرایط فرهنگی، اجتماعی و سیاسی آنها انتخاب می‌شود. همچنین هر شخصیتی به نسبت شغل، روحیات، مکان زندگی و ... پوشش خود را تعیین می‌کند. تجزیه و تحلیل متن به ما می‌گوید نمایش مربوط به کدام دوره است؟ مکان وقوع نمایش کجاست؟ و شخصیت‌های نمایش کدامند؟ شناخت این مطالب، بر عهده بازآفرین لباس می‌باشد. او با شناخت رنگ، فرم، بافت و ... می‌تواند باعث تغییر یک شخصیت نمایشی شود. او با انتخاب و بازآفرینی یک لباس برای گرگ سبب می‌شود تا کودکان از این حیوان نترسند و با تهیه لباسی مناسب برای روباه، شخصیت آن را مکارتر نمایش می‌دهد. این جادوی یک بازآفرین لباس، در نمایش عروسکی است.

- داستانی کوتاه را انتخاب کرده، لباس یکی از شخصیت‌های آن را با کاغذ درست کنید. سپس آن را به نمایش گذاشته و درباره آن گفت‌وگو کنید.
- برای همان شخصیت چند نوع لباس با رنگ‌های متفاوت طراحی و رنگ‌آمیزی کنید.
- طرح‌ها را در کلاس به نمایش بگذارید و درباره تفاوت‌های آنها با هم گفت‌وگو کنید.

کارگروهی



تهیه لباس از آرشیو

همان‌طور که در قسمت‌های قبل اشاره شد، انتخاب لباس براساس شناخت شخصیت، زمان، وقایع و ... از آرشیو لباس انجام می‌شود. در یک آرشیو، لباس‌ها براساس دوره‌های تاریخی، جنسیت و خصوصیات مشترکی که با هم دارند چیدمان می‌شوند. یک **بازآفرین لباس** با توجه به تجزیه و تحلیل متن و تقسیم‌بندی لباس‌های مورد نظر در آرشیو، لباس مناسبی برای عروسک‌های نمایش انتخاب می‌کند. آنچه مسلم است در آرشیوهای لباس نمی‌توان به‌صورت کامل به خواسته‌های خود رسید، بلکه می‌توان لباس‌هایی را انتخاب کرد که از بسیاری جهات به لباس مورد نظر نزدیک باشد. سپس می‌توان با حذف و اضافه، لباس مناسبی برای عروسک تهیه کرد. لباس‌های آرشیوی را قبل از استفاده مجدد، تمیز کرده و تن عروسک می‌کنیم. امروزه بسیاری از آرشیوهای لباس به‌صورت سایت‌های اینترنتی، محصولات خود را عرضه و سفارشات را از مشتریان خود دریافت و خدمات ارائه می‌کنند.

چند نمونه عروسک را از منابع اینترنت تهیه نموده و با ارائه ایده‌های جدید طراحی لباس آنها را تغییر دهید.

فعالیت کارگاهی



چگونه می‌توان از آرشیو لباسی انتخاب کرد؟

برای آن‌که در آرشیو لباس سردرگم نشویم جدولی تهیه کرده، در آن تمامی مشخصات یک لباس را می‌نویسیم.

اسم لباس	اندازه لباس	دوره تاریخی	لباس برای چه شخصیتی است	رنگ لباس	محل تهیه لباس

بعد از تهیه جدول، با تغییراتی که مدنظر است لباس را طراحی و سپس رنگ‌آمیزی می‌کنیم.

بازآفرینی لباس‌های آرشیو برای متن جدید

عمده‌ترین مواد به‌کار رفته در لباس عروسک پارچه می‌باشد. یک بازآفرین لباس عروسک باید شناخت جامعی از پارچه داشته باشد. بازآفرین لباس عروسک، هنگام خرید باید نام پارچه مورد نظر را بداند. همچنین از مراکز تهیه پارچه، نوار، دکمه و یراق ... آگاهی داشته باشد. بتواند از سر هم کردن پارچه‌های دیگر به شکل پارچه مورد نظر رسیده و اجرا نماید. او باید فنون خیاطی را بداند و همچنین با نوع دوخت و دوز انواع پارچه آشنا باشد. در مواقعی که رنگ پارچه انتخابی در بازار یافت نمی‌شود، آشنایی با رنگ‌آمیزی می‌تواند به کمک بازآفرین لباس بیاید. در بسیاری از نمایش‌های تاریخی، امکان فراهم کردن وسایلی که در اندازه کوچک عروسکی است و بر روی لباس نصب می‌شود، امکان‌پذیر نمی‌باشد. در این صورت تشک یک نوشابه، چه پلاستیکی چه فلزی می‌تواند با کمی رنگ‌آمیزی کارساز باشد.

داشتن دانش و تجربه و مهم‌تر از این دو، خلاقیت برای شخصی که بازآفرینی لباس عروسک را به عهده می‌گیرد حیاتی است.

چند نمونه پارچه با خود به کلاس بیاورید و همراه با هنرجویان دیگر پارچه‌ها را دیده و لمس کنید.

کارگروهی



- از تکه پارچه‌های موجود در خانه یک نمونه لباس در مقیاسی کوچک تهیه کنید. (می‌توان به‌جای دوخت و دوز پارچه از چسباندن استفاده کرد.)
- چند نمونه تصویر عروسک در قطع A4 تهیه کنید. سپس با استفاده از کاغذ پوستی لباس‌ها را کپی و برای عروسک خود لباس‌های جدیدی طراحی کنید.

فعالیت کارگاهی



ارزشیابی شایستگی تهیه و بازآفرینی لباس نمایش عروسکی

شرح کار:

تهیه لباس برای عروسک‌های نمایشی از آرشیو لباس عروسک‌ها و انتخاب لباس، متناسب با عروسک‌های نمایش.

استاندارد عملکرد:

آماده کردن لباس‌های جدید برای عروسک با استفاده از منابع و لباس‌های موجود آرشیوی متناسب با متن مصوب.

شاخص‌ها:

- هماهنگی با عروسک‌ساز و ارائه پیشنهاد برای لباس
- تهیه لباس متناسب با متن نمایشی
- تهیه لباس از آرشیو

شرایط انجام کار، ابزار و تجهیزات:

شرایط:

ابزار و تجهیزات: میز کار، صندلی، انواع گیره، چوب ساب‌ها، مغارها، ابزار صنعتی برش چوب و فلز، ابزار مورد نیاز قالب‌گیری، انواع کاردک، انواع قلمو، لولاها، چسب‌ها، دریل، آگراف، پمپ رنگ، ایربراش، انواع رنگ الکین، اکرولیک، پلاستیک، رنگ روغن، رنگ گواش، رنگ‌های جوهری، اجاق گاز

معیار شایستگی:

ردیف	مرحله کار	حداقل نمره قبولی از ۳	نمره هنرجو
۱	هماهنگی با عروسک‌ساز	۱	
۲	هماهنگی با متن	۲	
۳	تهیه لباس از آرشیو	۱	
۴	بازآفرینی لباس‌های آرشیو برای متن جدید	۲	
	شایستگی‌های غیرفنی، ایمنی، بهداشت، توجهات زیست‌محیطی، و ...	۲	
	میانگین نمرات		*

* حداقل میانگین نمرات هنرجو برای قبولی و کسب شایستگی ۲ می‌باشد.

دوخت لباس عروسک نمایشی

آیا تا به حال پی برده‌اید؟

- معیارهای طراحی و دوخت لباس برای عروسک‌های نمایشی چیست؟
هنرجویان در این واحد یادگیری برای عروسک‌های متنوع و با کاربردهای گوناگون لباس می‌دوزند و آن را برای تهیه یک برنامه تلویزیونی ارائه می‌کنند.

استاندارد عملکرد

- دوخت لباس برای عروسک مطابق متن مصوب.

به تصاویر زیر نگاه کنید:



تصویر ۱

لباس‌هایی که می‌بینند، هر کدام بر اساس شرایط اقلیمی، سنت‌ها و اعتقادات، وضعیت، شرایط اجتماعی، سلیقه، مدها و پسندهای اجتماعی در میان جوامع بشری مرسوم و متداول شده‌است.

اکنون به این تصاویر نگاه کنید:



تصویر ۲

تصاویر فوق لباس‌های نمایشی است. لباس‌هایی که برای عروسک‌ها دوخته شده‌اند.

■ شما چه تفاوت‌هایی بین این دو نوع تصویر لباس می‌بینید؟

لباس نمایشی پوششی است که ضمن داشتن اغلب خصوصیات یک لباس در هنگام طراحی و دوخت به نکات زیر توجه بیشتری می‌شود:

- ۱- لباس نمایشی باید زمان و مکان را مجسم سازد؛
- ۲- تصویر روشنی از شخصیت ارائه نماید؛
- ۳- رنگ و منظره عمومی صحنه را شدت بخشد؛
- ۴- در القای فضای نمایش مؤثر باشد؛

- ۵- هنگامی که به صورت نمادین به کار برده می‌شود مفاهیم مورد نظر را القا نماید؛
- ۶- به منظور دیده شدن از تمامی زوایای سالن، نسبتی در آن مبالغه شده باشد؛ مثال: یقه بزرگ‌تر از حد معمول دوخته شود.
- ۷- اگر نمایش به ما اجازه بدهد، قدری فانتزی باشد.

■ طراحی و دوخت یک لباس عروسک به شما محول شده‌است. معیارهای شما برای طراحی و دوخت این لباس چیست؟

طراحی و دوخت لباس عروسک‌های نمایشی از دو جنبه اهمیت دارد. ۱- از نظر نوع و شیوه حرکت عروسک؛ ۲- ارزیابی شخصیت عروسک.



تصویر ۳

طراحی و دوخت بدن عروسک دستکشی (دستکش)

برای طراحی و دوخت این نوع عروسک نمایشی نخست شکل دست را برابر شکل زیر به صورت باز و در اندازه طبیعی روی کاغذ می‌کشیم. این تصویر نمونه بدن عروسک دستکشی خواهد بود.

بعد از به دست آمدن نمونه کاغذی دستکش، آن را روی پارچه گذاشته و دو شکل قرینه نمونه و تهیه شده، بریده و سپس آن دو را به هم می‌دوزیم. پس از دوختن دو قطعه پارچه‌ای که دقیقاً شبیه نمونه کاغذی بریده شده است، آن را برمی‌گردانیم تا قسمت‌های دوخته شده در داخل دستکش قرار بگیرد. باید توجه داشت که موقع دوختن بدن عروسک قسمت‌های گردن و پایین بدن آزاد باشد.

برای آن که دست و انگشتان بتوانند به راحتی وارد بدن عروسک شده و در جای خود یعنی گردن و داخل دست‌ها قرار گیرند، پارچه بدن را کمی بلندتر می‌گیریم. بلندی دستکش باید تا نزدیکی آرنج و یا حداقل تا نیمه فاصلهٔ مچ و آرنج باشد.



تصویر ۴

برای اتصال گردن به بدن عروسک، باید در نقاط اتصال به گردن لیفهای تعبیه کرد که پس از قرار گرفتن بدن عروسک در ناحیه گردن آن را با بند محکم کنید، در غیر این صورت باید لبه این قسمت، برای جلوگیری از ریشه ریشه شدن، تا شود و به گردن بچسباند.



تصویر ۵

■ برای آن که به راحتی و به سرعت بتوانید دستتان را داخل بدن عروسک قرار دهید و یا خارج کنید از چه ترفندی استفاده می‌کنید؟ اگر در قسمت پایین عروسک حلقه‌ای از جنس مفتول و یا هر جنس مشابه دیگر دوخت و یا داخل لیف‌های پیش‌بینی شده قرار دهیم، می‌توانیم این قسمت را همیشه به حالت باز نگه داریم.

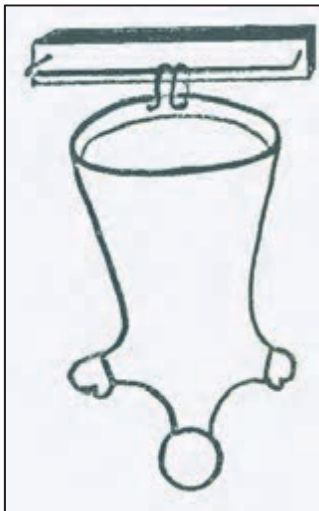

تصویر ۶

همچنین برای سهولت کار با این نوع عروسک قسمتی از حلقه پایین بدن عروسک را به صورت قلاب در می‌آوریم و به راحتی این قلاب را پشت صحنه در جای مخصوص به خود آویزان می‌کنیم.

طراحی و دوخت لباس عروسک دستکشی

لباس عروسک از عوامل مؤثر در ارائه شخصیت عروسک می‌باشد. از آنجایی که اندازه عروسک‌های دستکشی خیلی بزرگ نیست، نمی‌توانیم لباس این نوع عروسک را با تمام جزئیاتی که در عالم واقعیت وجود دارد بدوزیم. زیرا پارچه‌هایی با گل‌های درشت و رنگ‌های تند، دکمه، یراق و وسایل زینتی باعث خواهد شد که برش و شکل اصلی لباس در مقیاس کوچکتر، برای تماشاگر مشخص نباشد.

برای دوخت لباس عروسک دستکشی باید تا حد امکان پارچه‌های ساده و یا با نقش و نگار ریز در رنگ‌های یک‌دست و روشن انتخاب کرد. ضمن آن که باید هماهنگی رنگ پارچه را با چهره و شخصیت عروسک در نظر گرفت. برای انتخاب جزئیات لباس مثل دکمه، جیب، لیفه و ... باید کمال صرفه‌جویی را به خرج داد و فقط وسایلی را انتخاب کرد که در عین سادگی بتواند شخصیت عروسک را نمایش دهد. در طراحی لباس زنانه معمولاً نوع پوشش به نحوی انتخاب می‌شود که از قسمت کمر گشاد باشد و در طراحی لباس مردانه کت و شلوار طراحی می‌شود و شلوار به طور نمادین روی دستکش دوخته می‌شود. در یک نمایشنامه باید حداکثر تفاوت را بین لباس عروسک‌ها قائل شد که به راحتی بتوان آنها را از هم تشخیص داد. گاه می‌توان در نمایشنامه‌ای با تغییر لباس از عروسک‌ها چندبار و در نقش‌های مختلف استفاده کرد.

لباس عروسک به بدن دوخته نمی‌شود، چون باید قابل جدا کردن و شست‌وشو باشد. لباس عروسک از قسمت پایین تنه پوشانده می‌شود.

طراحی و دوخت لباس عروسک‌های میله‌ای

در عروسک‌های میله‌ای لباس قطعه‌ای اساسی است که در حقیقت تنه عروسک را می‌سازد. از آنجایی که عروسک میله‌ای آناتومی ناقصی دارد، یعنی پا ندارد؛ لباس عروسک، به‌صورت پیراهنی بلند طراحی و دوخته می‌شود و تا انتهای ساعد عروسک‌گردان ادامه پیدا می‌کند. پوشاندن لباس عروسک میله‌ای به دو صورت انجام می‌شود:

۱- قطعه سر را جدا می‌کنیم و لباس عروسک را از ناحیه گردن، تن عروسک‌کرده، سپس سر را به تنه عروسک محکم می‌کنیم؛

۲- یک زیپ بلند در پشت لباس تعبیه کرده و بعد از پوشاندن لباس بر تن عروسک زیپ را می‌بندیم. با توجه به این‌که عروسک میله‌ای از نظر اندازه و حجم بزرگ‌تر از عروسک دستکشی است لذا محدودیت‌های عروسک دستکشی را از نظر رنگ و جزئیات دوخت و دوز ندارد.



تصویر ۷

لباس عروسک میله‌ای

طراحی و دوخت لباس عروسک‌های نخ‌ی

در عروسک نخ‌ی، از آنجایی که لباس نقش بسزایی در القای بسیاری از ویژگی‌های شخصیت او دارد، بنابراین باید در انتخاب شکل، حالت و رنگ آن دقت بسیار کرد. لباس عروسک نخ‌ی را هم می‌توان چسباند و هم دوخت.

چسباندن لباس

ابتدا باید یک لایه نازک اسفنج را هم‌چون یک لایه ظریف پوست روی بدن عروسک کشید و سپس قسمت‌های مختلف لباس را روی آن چسباند. این روش هنگامی مورد استفاده قرار می‌گیرد که عروسک دارای حرکاتی آرام و باوقار باشد.

دوختن لباس

شبهه دوختن لباس برای انسان، نخست اندازه‌های مختلف بدن مثل قد، کمر، سرشانه، آستین و ... را مشخص می‌کنیم. سپس الگوی لباس را روی کاغذ پیاده کرده، از کاغذ روی پارچه منتقل می‌کنیم. رعایت همه نکات یاد شده در دوختن لباس الزامی است. در این روش نیز برخی از قطعات را به جای دوختن می‌چسبانیم. این عمل، با سرعت بیشتری انجام می‌گیرد و نتیجه بهتری می‌دهد.

جالب است بدانیم که برخی از عروسک‌سازان، به‌ویژه عروسک‌سازان ایتالیایی، آن قدر در دوختن لباس‌های عروسک وسواس به خرج می‌دهند که برای عروسک‌هایشان لباس زیر هم می‌دوزند.



تصویر ۸

طراحی و دوخت لباس عروسک‌های ماپت

طراحی و دوخت لباس در عروسک‌های ماپت به دو گونه انجام می‌شود: نخست عروسک‌هایی که جنس سر و بدنشان از یک نوع پارچه به خصوص شبیه به پولیش است. معمولاً این نوع عروسک‌ها شخصیت‌های فانتزی یا حیوانی دارند. در ابتدا سر عروسک را روکش کرده و پارچه را در ادامه به نواحی گردن و بدن عروسک می‌کشانیم. پس از روکش کردن، چین‌های اضافی را به پشت سر و بدن عروسک برده و اضافی پارچه را با قیچی جدا می‌کنیم، سپس درزهای پارچه را بعد از چسب زدن به هم می‌دوزیم؛

در روش دوم که معمولاً عروسک‌های انسانی هستند و پوشش سر و بدن آنها با هم متفاوت است، نخست سر عروسک را روکش می‌کنیم و سپس یک لباس نیم‌تنه را طراحی و بر اساس اندازه و بدن عروسک می‌دوزیم. برای عروسک‌هایی که جنس زنانه داشته باشند یک پیراهن و در عروسک‌هایی که جنسیتی مردانه دارند پیراهن و در بعضی موارد کت دوخته می‌شود.



تصویر ۹

ارزشیابی شایستگی دوخت لباس عروسک نمایشی

شرح کار:

دوخت لباس برای عروسک‌های نمایشی با توجه به کاراکتر و گونه (ژانر) نمایش و ارائه جهت ساخت برنامه تلویزیونی.

استاندارد عملکرد:

دوخت لباس برای عروسک مطابق متن مصوب.

شاخص‌ها:

- مطالعه متن نمایشی و ویژگی‌های شخصیتی عروسک‌ها
- انتخاب ابزار و وسایل مورد نیاز
- اندازه‌گیری و تهیه الگو
- دوخت لباس عروسک

شرایط انجام کار، ابزار و تجهیزات:

شرایط:

ابزار و تجهیزات: میز کار، سندلی، انواع گیره، چوب‌ساب‌ها، مغارها، ابزار صنعتی برش چوب و فلز، ابزار مورد نیاز قالب‌گیری، انواع کاردک، انواع قلمو، لولاها، چسب‌ها، دریل، آگراف، پمپ رنگ، ایربراش، انواع رنگ الکین، اکرولیک، پلاستیک، رنگ روغن، رنگ گواش، رنگ‌های جوهری، اجاق گاز.

معیار شایستگی:

ردیف	مرحله کار	حداقل نمره قبولی از ۳	نمره هنرجو
۱	بررسی عروسک نمایشی	۱	
۲	اندازه‌گیری و تهیه الگو	۲	
۳	دوخت لباس عروسک	۲	
	شایستگی‌های غیرفنی، ایمنی، بهداشت، توجهات زیست‌محیطی، و ...	۲	
	میانگین نمرات		
			*

* حداقل میانگین نمرات هنرجو برای قبولی و کسب شایستگی ۲ می‌باشد.



پودمان ۵

عروسک گردانی



از دیرباز عروسک گردانی در بسیاری از جوامع آسیای جنوب شرقی به عنوان یک شغل فرهنگی شناخته شده است. عروسک گردان نه تنها عروسک را می‌گرداند بلکه به جای آن نیز صحبت می‌کند و در بعضی از نمایش‌های عروسکی همچون خیمه شب بازی در ایران چندین عروسک را به حرکت درآورده و یک تنه به جای همه آنها حرف می‌زند این کار ساده‌ای نیست که هرکسی بتواند انجام دهد.

واحد یادگیری ۱

بازی دهنده گی عروسک

آیا تا به حال پی برده اید؟

- مهارت‌های یک عروسک‌گردان برای تولید برنامه تلویزیونی چیست؟ هنرجویان در این واحد یادگیری، فنون و شیوه‌های عروسک‌گردانی متناسب با نمایش عروسکی را فرا خواهند گرفت.

استاندارد عملکرد

- اجرای یک نمایش عروسکی و هماهنگی با صدا پیشه، طبق متن مصوب شده و متناسب با پخش در یک برنامه تلویزیونی.

به تصاویر زیر نگاه کنید:



تصویر ۱

در این تصاویر با عروسک‌هایی روبرو هستید که همگی از چهره‌های تلویزیونی یا سینمایی هستند که همچنان در بین مخاطبین شهرت و محبوبیت خاصی دارند. این عروسک‌ها سال‌های زیادی است که همنشین مخاطب شده‌اند و آن‌ها هم به مرور زمان فراموش کرده‌اند که عروسک‌ها اشیاء بی‌جانی هستند که توسط عروسک‌گردان زنده شده و به حرکت درآمده‌اند.

عروسک‌گردان‌ها کسانی هستند که دیده نمی‌شوند و غالباً بر حسب نوع نمایش، پشت پاراوان مخفی شده یا چهره‌هایشان را می‌پوشانند و بدون این‌که دیده شوند، سعی می‌کنند با انتقال احساسات به دست‌هایشان عروسک‌ها را جان بخشیده و حرکتی زیبا بیافرینند.

بر خلاف بازیگران تئاتر و تلویزیون و سینما که چهره‌هایی شناخته شده‌اند، عروسک‌گردان‌ها ناشناخته باقی می‌مانند و تنها هنر و فقط عروسک‌هایشان آشنا و شناخته می‌شوند.

■ با شناخت مختصری که از عروسک‌گردانی یافتید تعریف ساده‌ای از آن را بیان کنید.
عروسک‌گردان بازیگری است که تکنیک‌های بازیگری را دارد؛ علاوه بر آن عروسک‌گردان در واقع بازیگری است که نه تنها مهارت‌های بازیگر را دارد، بلکه تکنیک‌های عروسک‌گردانی را نیز می‌داند.
 حال به تصاویر زیر نگاه کنید:



تصویر ۲

عروسک و عروسک‌گردان

در اکثر نمایش‌های عروسکی پنهان، به دلایل مختلف برای عروسک‌گردان‌ها فضا و محیط محدودی در نظر گرفته می‌شود و او موظف است که تمام امکانات حرکتی عروسک را برای ارائه بازی بهتر به کار گیرد.
 ■ به نظر شما عروسک‌گردان برای مقابله با این محدودیت‌های محیطی چه ویژگی‌هایی باید داشته باشد؟
 ■ چگونه می‌تواند از این تنش‌ها بکاهد؟

همان‌گونه که یک ورزشکار هر روز به تمرین بدنی می‌پردازد تا بتواند بدن خود را آماده نگه دارد، عروسک‌گردان نیز ناگزیر است برای داشتن انعطاف بدنی، نرمش قبل از نمایش و ورزش روزانه را سرلوحه کارهای خود قرار دهد.

■ آیا عروسک‌گردانان برای ارائه نقش خود باید به ورزش سنگین روی بیاورند؟

باید توجه داشته باشیم که نرمش بدنی با ورزش بدنی متفاوت است. ورزش‌های سنگین بدن را دچار خستگی و در نتیجه غیر قابل انعطاف می‌کند. برای گرم کردن بدن نیازی به ورزش‌های سنگین نیست، در ابتدا راه رفتن معمولی مطلوب است. راه رفتن می‌تواند آرام آرام تند شود تا تبدیل به دویدن گردد. وقتی بدن گرم شد، می‌توان حرکات نرمشی را به آن اضافه کرد.

پاره‌ای از حرکات نرمشی به شرح زیر است:

۱- **حرکات سر:** سر را به آرامی بالا و پایین می‌آوریم. سر را از منتهی‌الیه سمت چپ حرکت داده تا به منتهی‌الیه سمت راست برسد، سپس بر می‌گردانیم؛

۲- **حرکت شانه:** شانه‌ها را به آرامی بالا برده و پایین می‌آوریم. سپس شانه‌ها را یکی‌یکی بالا و پایین می‌بریم. شانه‌ها را حول محور دست می‌چرخانیم سپس این حرکت را بر عکس انجام می‌دهیم؛

۳- **حرکات دست:** دست‌ها را کاملاً باز می‌کنیم. یک‌بار موافق جهت حرکت ساعت و یک‌بار مخالف آن می‌چرخانیم. دست‌ها را از آرنج می‌شکنیم و حول محور آن دایره می‌زنیم سپس چرخش دست را بر عکس انجام می‌دهیم؛

۴- **حرکات کمر:** پایین تنه را ثابت نگاه‌داشته، بالاتنه را حول محور بدن می‌چرخانیم سپس برعکس آن را انجام می‌دهیم؛

۵- **حرکات پایین تنه:** بالا تنه را ثابت نگاه‌داشته، پایین تنه را حول محور بدن به راست می‌چرخانیم سپس این حرکت را بر عکس کرده پایین تنه را به چپ می‌چرخانیم؛

۶- **حرکات پا:** پاها را به نوبت از زانو می‌شکنیم و با هر کدام دایره‌ای می‌زنیم. پاها را به نوبت بالا آورده و پنجه پا را به راست، چپ، بالا و پایین می‌آوریم.

این نرمش بدنی یکی از کارهای روزمره عروسک‌گردانان به‌شمار می‌رود و تنها مربوط به اجرای نمایش نیست. این نرمش سبب می‌شود عروسک‌گردان بدنی نرم و عضلاتی قوی داشته باشد.

عروسک‌گردان در طی نمایش ممکن است مدت زمان زیادی ناچار شود دست‌هایش را بالا نگه دارد و یا بدنش در فرم مخصوصی قرار گیرد. وجود عضلات قوی سبب می‌شود به راحتی این‌گونه فشارها را تحمل کرده، احساس درد، فشار و خستگی نکند و تمرکز لازم برای ادامه نمایش را از دست ندهد.

تقویت عضلات بدن به تغذیه مناسب، استراحت کافی و تمرینات بدنی مداوم بستگی دارد.

نکته بهداشتی



کارگروهی



به کمک اینترنت تصاویری از عروسک‌گردانی در تمام دنیا جمع‌آوری کنید و به کلاس بیاورید. به بدن عروسک‌گردان توجه کنید و قابلیت‌های بدنی لازم برای این کار را فهرست کرده، در این‌باره در کلاس گفت‌وگو کنید.



دست‌های معجزه‌گر

دست برای عروسک‌گردان در حکم بدن بازیگر تئاتر است. عروسک‌گردان باید قادر باشد با دستش انواع شخصیت‌ها را طوری نشان بدهد که برای تماشاگر مفهوم و اعجاب‌انگیز باشد.

- جلوی آینه بایستید، تصور کنید دست شما اندام بدن انسانی است. حالات مختلف انسانی را با دست خود نشان دهید. مانند: غم، شادی، عصبانیت و تیپ‌های مختلف دیگر.
- تیپ‌های خاصی را در نظر بگیرید مثل پیرزن یا پیرمردی گوژپشت، با توجه به امکانات بدنی آنان طرز راه رفتن، خندیدن، یکه خوردن و ... را در چنین شخصیت‌هایی نشان دهید.
- داستان کوتاهی را بخوانید و با حرکات دست به تفهیم داستان کمک کنید. سپس بدون این که داستان را برای دیگری تعریف کرده باشید سعی کنید فقط با حرکات دست خود آن را برای دیگران نمایش دهید. سپس از آنان بخواهید داستان را تعریف کنند. اگر توانسته باشید داستان را به آن‌ها تفهیم کنید، در کارتان موفق بوده‌اید.

شروع کار هنری عروسک‌گردان

کار هنری عروسک‌گردان با خواندن متن شروع می‌شود. عروسک‌گردان برای ارزیابی همه جانبه یک اثر نمایشی سؤالات متعددی را مطرح می‌کند:

- نمایش‌نامه چه می‌خواهد بگوید؟
- چگونه می‌گوید؟
- با چه زبانی می‌گوید؟
- در چه مدت زمانی می‌گوید؟
- نوآوری دارد یا نه؟
- آیا مسائلی را که مطرح می‌کند از لحاظ علمی پذیرفتنی است؟
- عروسک‌گردان شخصیت‌های نمایشی را از لحاظ ارتباطات فیزیکی، روانی و اجتماعی مورد بررسی قرار می‌دهد.
- آیا قبل از ساخته شدن عروسک‌های نمایشی، عروسک‌گردان می‌تواند ارزیابی مناسبی از نحوه عروسک‌گردانی خود داشته باشد؟
- عروسک‌ها براساس چه الزاماتی ساخته می‌شوند؟
- نحوه عروسک‌گردانی به چه عواملی بستگی دارد؟

به تصاویر زیر نگاه کنید:



عروسک مایپت



عروسک میله‌ای



عروسک دستکشی



عروسک میله‌ای



عروسک نخ‌ی

تصویر ۳

عروسک‌ها از نظر تکنیک، شکل و چهره باید با نقش‌شان هم‌خوانی داشته باشند. معمولاً در تئاتر غیر عروسکی قبل از آن‌که دکور صحنه و لباس ساخته شود، بازیگران می‌توانند نقش خود را تمرین کنند. اما در نمایش عروسکی قبل از اینکه عروسک و دکور ساخته شود عملاً عروسک‌گردانان کار مخصوصی را نمی‌توانند انجام دهند. در واقع تمرین نمایش زمانی شروع می‌شود که عروسک‌ها ساخته، و دکور صحنه آماده و تمرینات با استفاده این ملزومات صورت بگیرد.

عروسک‌گردان بعد از تحلیل متن سراغ عروسک‌ها می‌رود که ببیند:

- عروسک‌ها دارای تکنیک مناسب با نمایش‌نامه و شکل اجرا هستند؟
- اندازه آن‌ها با شرایط صحنه هم‌خوانی دارد؟
- مواد به کار رفته در عروسک‌ها مناسب است؟
- در صورت استفاده از تکنیک‌های مختلف آن تکنیک‌ها با هم سازگاری و هم‌خوانی دارند؟

تصاویر زیر صحنه‌هایی از نمایش عروسکی را به ما نشان می‌دهند:



تصویر ۴

در بعضی از صحنه‌ها ما شاهد عروسک‌هستیم ولی از عروسک‌گردان خبری نیست و در برخی دیگر حضور عروسک و عروسک‌گردان را توأمان می‌بینیم.

با نظر به تصاویر فوق درمی‌یابیم عروسک‌گردانی به طور کلی به دو روش انجام می‌شود:

- ۱- روش عروسک‌گردانی پنهان، که از پاراوان و یا شیء برای مخفی شدن بازیگر استفاده می‌شود؛
- ۲- روش عروسک‌گردانی آشکار، که بازیگر دیده می‌شود و خود نیز همراه با عروسک در نمایش شرکت می‌کند.

عروسک‌گردان بعد از تحلیل متن و آزمایش کردن عروسک‌ها به ارزیابی دکور می‌پردازد:

- آیا صحنه دکور مناسب با فضای نمایش انتخاب شده‌است؟
- آیا با ابعاد صحنه و سالن نمایش هم‌خوانی دارد؟
- آیا فضای خلاقانه به‌وجود آورده‌است؟
- چه امکاناتی در اختیار بازی‌دهندگی و عروسک‌ها قرار می‌دهد؟

بازی با عروسک‌های نمایشی مختلف

شیوه‌های نمایش عروسکی متفاوت است. لذا یک عروسک‌گردان باید در هر نمایش با نحوه بازیگری آن نوع عروسک آشنا باشد.

بازی با عروسک دستکشی

در این نوع نمایش عروسک‌گردان باید ضمن انجام تمرینات و اجرای نمایش حالات زیر را داشته باشد.

۱- بالاتنه راست باشد؛

۲- ساعد عمودی باشد؛

۳- در حین بازی با عروسک در همه حال نگاهش به عروسک باشد؛

۴- هنگامی که عروسک ثابت است، پاهایش قدری جدا از هم باشد و وزن بدنش روی هر کدام از پاها به طور مساوی قرار بگیرد.

چگونگی حالت دست و انگشتان عروسک‌گردان

حالت انگشت یا انگشتانی که در داخل عروسک قرار دارند بسیار مهم است چون معمولاً وزن سر عروسک باعث خم شدن سر به جلو یا عقب می‌شود، برای جلوگیری از این حالت باید انگشت یا انگشتان را طوری داخل لوله عروسک قرار داد که در حالت عادی سر عروسک به حالت عمودی بایستد. البته حالت درست سر عروسک فقط بستگی به نحوه قرار دادن انگشت یا انگشتان در داخل گردن عروسک ندارد، بلکه به نیروی آنها نیز بستگی دارد که در نتیجه تمرینات فراوان به دست می‌آید.

ارتفاع عروسک

نکته مهم برای القای حرکت کامل و زنده عروسک به تماشاگر، تنظیم مناسب ارتفاع و عدم تغییر این ارتفاع است. برای نشان دادن سطح غیرقابل رویتی که عروسک‌ها روی آن حرکت می‌کنند، عروسک‌گردان باید با دقت زیادی آن سطح فرضی را در نزدیکترین فاصله به لبه صحنه برای خود انتخاب کند. اگر خط دید تماشاگر نسبت به لبه صحنه عمودی باشد عروسک در حرکت به عقب صحنه ارتفاع خود را تغییر نخواهد داد. ولی اگر خط دید تماشاگر پایین‌تر از لبه صحنه باشد باید ارتفاع عروسک در ضمن حرکت به عقب صحنه تغییر کند که این تغییر ارتفاع بستگی به نقطه دید تماشاگر دارد و در این صورت سطح فرضی حرکت عروسک نسبت به لبه صحنه به طرف عقب صحنه، شیب به بالا دارد.

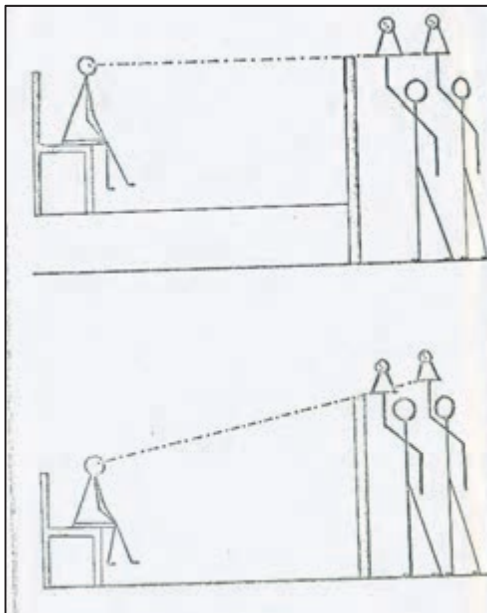

تصویر ۵

ارتفاع موازی صحنه

چگونگی حالت ساعد و بازو عروسک‌گردان

براساس قد عروسک‌گردان حالات و وضع قرارگرفتن ساعد و بازو متفاوت خواهد بود. ساعد عروسک‌گردان است که همه چیز را رهبری می‌کند، در نتیجه باید همیشه عمودی باشد. برای یک عروسک‌گردان کوتاه قد، بازو و ساعد باید کاملاً کشیده باشد و برای یک عروسک‌گردان بلند قد، بازو و ساعد باید به حد کافی خم شده باشد تا این‌که پایین لباس عروسک با لبه صحنه تقریباً مماس شود.

حرکات با عروسک دستکشی

راه رفتن

برای نشان دادن راه رفتن، مچ دست خود را به عقب و جلو حرکت داده و عروسک را به طرف جلو راه ببرید. توجه داشته باشید عروسک نباید هنگام راه رفتن از حالت طبیعی خود خارج شده و یا از بغل حرکت کند، نباید عقب عقب برود و یا اینکه کج شود.

صحبت کردن

عروسک‌های دستکشی معمولاً لبشان حرکت نمی‌کند و هنگام سخن گفتن فک نمی‌زنند، برای صحبت کردن بایستی از حرکت دادن سرشان استفاده کرد. به این صورت که سر را به‌طور متوازن با عبارات یا دسته‌هایی از کلمات حرکت داده و حالات حرف زدن را با حرکت سر نشان داد.

گوش کردن

هر عروسک بایستی روش‌هایی برای گوش کردن داشته باشد. یک عروسک شنونده مادامی که عروسک دیگری مشغول صحبت است، نباید حرکت کند و باید صورتش به سمت کسی باشد که مشغول حرف زدن است.

نشستن

برای نشستن، عروسک را به آرامی رو به جلو خم کرده و پایین بیاورید و انگشت اشاره دست دیگر را در زیر لباس عروسک طوری قرار دهید که زانو را نشان بدهد. آن‌گاه عروسک را راست کنید و حالت نشستن به آن بدهید.

بالا رفتن از درخت

برای آن‌که نشان دهیم عروسکی از درخت بالا می‌رود، ابتدا عروسک را نزدیک درخت آورده و دستانش را به طرف درخت می‌گیریم و کم‌کم درخت را به پایین می‌آوریم تا جایی که عروسک با بالای درخت هم طراز شود و روی شاخه درخت قرار گیرد. البته در تمامی این مدت دست‌های عروسک مشغول کارکردن هستند.

بازی با عروسک میله‌ای

حالات عروسک‌گردان در حین اجرای نمایش میله‌ای تقریباً شبیه به عروسک دستکشی است. بالا تنه راست، ساعد عمودی و در حین بازی با عروسک، نگاه عروسک‌گردان، معطوف به عروسک است. هنگامی که عروسک‌گردان ثابت است، پاهایش را قدری جدا از هم قرار می‌دهد که بتواند وزن بدنش را روی هر کدام از پاها به‌طور مساوی تقسیم کند.

چگونگی قرار گرفتن عروسک میله‌ای در دست عروسک‌گردان

عروسک‌گردان میله نگه‌دارنده عروسک را در دست گرفته، پایین‌تر از تنه عروسک پشت پاراوان پنهان می‌شود. عروسک‌گردان باید دارای مهارت خاصی باشد تا علاوه بر تحمل وزن عروسک و حفظ تعادل آن توسط میله‌ها حرکت مورد نظر را به عروسک منتقل کند.

اگر تعداد میله‌های عروسک زیاد باشد، یک عروسک را دو، سه بازی‌دهنده به حرکت در می‌آورند که در این حالت ارتباط هر کدام از این‌ها به تنهایی با عروسک و ارتباط هر سه با هم و هماهنگی میان حرکات عروسک کار سخت و دشواری است.



تصویر ۶

عروسک میله‌ای

ارتفاع عروسک

تنظیم ارتفاع عروسک میله‌ای توسط عروسک‌گردان نیز شبیه به عروسک دستکشی است با این تفاوت که وزن عروسک میله‌ای و نگاه داشتن آن در ارتفاع مناسب مشکل‌تر است.

حرکات با عروسک میله‌ای

بعضی حرکات از قبیل راه رفتن، گوش کردن، بالا رفتن از درخت و ... کاملاً شبیه به حرکاتی است که در بازیگری عروسک‌های دستکشی شاهد بودیم. بعضی از حرکات دیگر مثل صحبت کردن، (در صورتی که عروسک فک‌زن نباشد) باز هم شبیه به عروسک‌های دستکشی است و در صورت فک‌زن بودن به وسیله میله یا نخ از پایین توسط عروسک‌گردان انجام می‌شود.

اگر قرار باشد عروسک میله‌ای در صحنه‌ای بنشیند، با اضافه کردن مفصل متحرک در کمر و اضافه کردن پا این کمبود بر طرف می‌شود.

در صورتی که بخواهیم عروسک میله‌ای ما خم شود از میله نگه‌دارنده کوتاه‌تری استفاده کرده، عروسک‌گردان دستش را داخل بدن میله‌ای کرده و عروسک را کنترل می‌کند.

بازی با عروسک ماپت

از آنجا که این گونه عروسک‌ها معمولاً پشت پاراوان‌های کم ارتفاع، پشت میز، قفسه یا مبلمان قرار می‌گیرند عروسک یا عروسک‌گردانان معمولاً در حالت نشسته یا زانو زده عروسک را به حرکت در می‌آورند. دایره حرکتی این نوع عروسک به واسطه فک‌زن بودن آن محدود است. چنان‌که پیش از این توضیح داده شد این گونه عروسک‌ها در نمایش‌های تلویزیونی و آموزشی استفاده می‌شوند. عروسک‌گردان عروسک ماپت می‌تواند با یک دست سر عروسک و با دست دیگر یکی از دست‌های عروسک را به حرکت در آورد، اما هنگامی که نیاز باشد همزمان با حرکت سر از دو دست عروسک استفاده شود، عروسک‌گردان دیگری دست‌هایش را در آستین لباس عروسک کرده و دست‌های عروسک را به حرکت در می‌آورد.

بازی با عروسک نخ‌ی

در مقایسه با سایر انواع عروسک‌های نمایشی، بازی دادن عروسک‌های نخ‌ی نیاز به نظم، آرامش، تجربه، مهارت و خلاقیت بسیار زیادی دارد. هر چند که این گفته چیزی از اهمیت سایر عروسک‌ها نمی‌کاهد. گفتنی است حتی آسان‌ترین حرکات، هنگام بازی دادن عروسک‌های نخ‌ی، می‌تواند تأثیری منفی بر ذهن تماشاگر داشته باشد؛ به همین دلیل، بازی‌دهندگان برای رسیدن به حد مطلوب بازیگری باید مراحل را طی کنند، یعنی نخست با عروسک‌های ساده و پس از آن با عروسک‌های نخ‌ی استاندارد به بازی دادن عروسک‌ها بپردازد.

تمرین حرکات مختلف بدن عروسک نخ‌ی

حرکت اول: هر دو زانو بر زمین، دست‌ها در حال تضرع و خواهش از جلو بلند برای انجام این حرکت کافی است که دست چپ را قدری به جلو و پایین آورده و دست راست را به سمت راست و قدری بالا می‌بریم، اما لزومی ندارد زیاد دست را بلند کنیم. وقتی زانوها به کف زمین برسد و دست پایین نرود، دست‌ها خود به خود از زمین بلند می‌شود و وقتی مختصری دست‌ها را بالا ببریم نیت تأمین می‌شود.

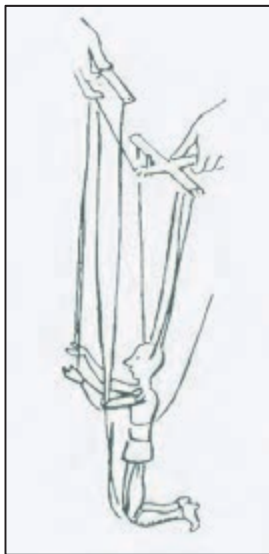

تصویر ۷



تصویر ۸

حرکت دوم: یک زانو بر زمین و زانوی دیگر از زمین بلند شده نخ یک دست و پا را بالا می‌کشیم. ممکن است که یک دست و یک پا از یک طرف بدن و یا از طرف دیگر بدن حرکت کند و با یک دست از یک طرف و یک پا از طرف دیگر باشد.



تصویر ۹

حرکت سوم: عروسک نخ‌روی صندلی می‌نشیند دست راست را به حال خود نگه‌داشته و دست چپ را به چپ و پایین می‌آوریم.

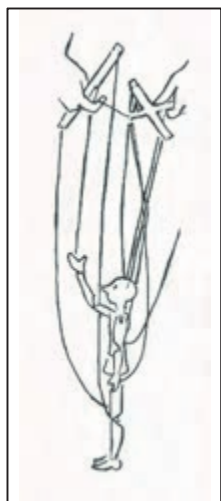

تصویر ۱۰

حرکت چهارم: یک دست بالا برده می‌شود با دست راست نخ طرفی که مایل هستیم را می‌کشیم، دست عروسک بالا می‌رود.

حرکت پنجم: یک پا از جلو بلند می‌شود

فقط یکی از بازوهای کنترل پا را که مورد توجه ماست بالا می‌بریم و برای این‌که دست ما به این کار عادت کند سعی می‌کنیم در آن واحد، مثل حرکت در جا، پشت سر هم دست راست را با پای چپ و دست چپ را با پای راست حرکت دهیم.

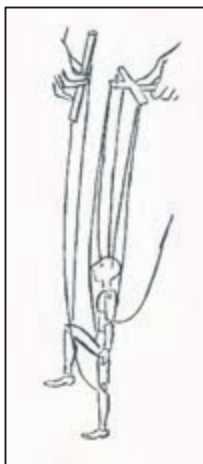

تصویر ۱۱

حرکت ششم: تنظیم کردن عروسک

قسمت عقب بازوی کنترل دست چپ را که مخصوص سر و دست‌ها است پایین می‌آوریم.

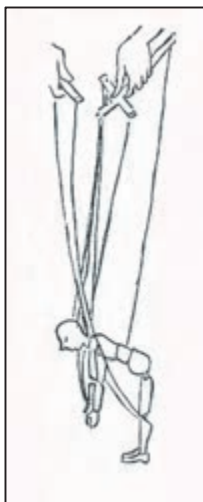

تصویر ۱۲

حرکت هفتم: به پشت روی کف اتاق یا تخت دراز کشیدن

تمام نخ‌ها را شل می‌کنیم و دست‌هایمان را به طرف چپ می‌بریم تا عروسک کاملاً روی زمین دراز بکشد.



تصویر ۱۳



تصویر ۱۴

حرکت هشتم: با دست راه رفتن

نخ مخصوص دست‌ها را شل می‌کنیم تا کف دست‌های عروسک به زمین برسد. سپس دست راست را که مخصوص پاهای عروسک است بلند می‌کنیم. بعد با کمک انگشت اشاره دست چپ نخ مخصوص دست‌ها را یکی بعد از دیگری بالا می‌کشیم تا دست‌های عروسک به نوبت یکی بعد از دیگری از زمین بلند شده و به جلو حرکت کند.

ارزشیابی شایستگی بازی‌دهندگی عروسک

شرح کار:

خواندن متن نمایشی و شناخت شخصیت عروسک‌ها، عروسک‌گردانی به همراه صدا متناسب با برنامه تلویزیونی.

استاندارد عملکرد:

اجرای یک نمایش عروسکی و هماهنگ با صدای پخش، طبق متن مصوب شده و متناسب با پخش در یک برنامه تلویزیونی.

شاخص‌ها:

- تحلیل نمایش عروسکی و ویژگی‌های شخصیتی آنها
- تمرین نقش در نمایش عروسکی
- عروسک‌گردانی با شیوه‌های متنوع

شرایط انجام کار، ابزار و تجهیزات:

شرایط:

ابزار و تجهیزات: میز کار، صندلی، انواع گیره، چوب ساب‌ها، مغارها، ابزار صنعتی برش چوب و فلز، ابزار مورد نیاز قالب‌گیری، انواع کاردک، انواع قلمو، لولاها، چسب‌ها، دریل، آگراف، پمپ رنگ، ایربراش، انواع رنگ الکین، اکرولیک، پلاستیک، رنگ روغن، رنگ گواش، رنگ‌های جوهری، اجاق گاز

معیار شایستگی:

ردیف	مرحله کار	حداقل نمره قبولی از ۳	نمره هنرجو
۱	آماده‌سازی بدن	۲	
۲	خواندن و تحلیل نمایش‌نامه عروسکی	۱	
۳	اجرای تمرینی نقش در نمایش عروسکی	۱	
۴	عروسک‌گردانی در شیوه‌های مختلف	۲	
	شایستگی‌های غیرفنی، ایمنی، بهداشت، توجهات زیست‌محیطی، و ...	۲	
	میانگین نمرات		*

* حداقل میانگین نمرات هنرجو برای قبولی و کسب شایستگی ۲ می‌باشد.

واحد یادگیری ۲

صداپیشگی عروسک

آیا تا به حال پی برده‌اید؟

- مهارت‌های لازم برای صداپیشگی عروسک‌های نمایشی کدامند؟ هنرجویان در این واحد یادگیری با صداسازی، مهارت ساخت صداهای متنوع متناسب با شخصیت عروسک و هماهنگی صدا با عروسک گردانی آن را فرامی‌گیرند.

استاندارد عملکرد

- صداپیشگی یک عروسک نمایشی و هماهنگ با بازی‌دهنده عروسک به صورت همزمان.

تجزیه و تحلیل متن از دیدگاه صدای شخصیت

به تصویر زیر نگاه کنید:



■ کدام یک از ویژگی‌های کلاه قرمزی تداعی‌کننده شخصیت این عروسک است؟ صدا، حرکت یا چهره؟ فرض کنید در یک خیابان تک و تنها در حال قدم زدن هستید، صدای خشن و گرفته‌ای از پشت سر می‌شنوید، از آن جایی که هیچ‌گونه تصویر ذهنی از فردی که شما را صدا زده، ندارید، نسبت به آن صدا چه برداشتی خواهید داشت؟ صدای هر شخص می‌تواند بیانگر نوعی از شخصیت مهربان، خشن، لطیف، ضعیف و ... باشد. هر کدام از این صداها به نوعی تداعی‌کننده تصویر ذهنی برای شنونده است.

تصویر ۱

کلاه قرمزی

یکی از مهم‌ترین بخش‌های نمایش عروسکی انتخاب صدا برای عروسک است.

صداسازی عروسک به عوامل زیادی بستگی دارد: جایگاه شخصیتی عروسک در متن نمایشنامه، چهره عروسک، نوع و تکنیک حرکتی آن. گاهی تماشاگر صدای واقعی را برای عروسک نمی‌پذیرد زیرا می‌داند که عروسک موجودی است غیرواقعی و فانتزی با صدایی خاص.

■ متنی با شخصیت‌های حیوانی انتخاب کنید (بطور مثال: خروس نگو یه ساعت)

■ متن را با صدای خاص حیوانات بخوانید، گربه، خرس، گرگ و ... می‌توانید متن‌های مختلف را اجرا کرده و به یکدیگر امتیاز دهید.

■ یک شخصیت عروسکی را انتخاب کنید و برداشت‌های احساسی خود را درباره صدای آن شخصیت بنویسید.

فعالیت
کارگاهی



بررسی دیالوگ‌های نوشته شده برای یک نمایش عروسکی

دیالوگ‌ها در نمایشنامه عروسکی کلماتی هستند که به وسیله آن، منظور نمایش به تماشاگران پیام‌رسانی می‌شود.

■ فرض کنید کلمات غم‌انگیزی با خنده بیان شود، چه اتفاقی می‌افتد؟ یا پادشاهی که با صدای ضعیف و با حالت ترس، سپاهیان خود را به استواری و شجاعت فرا می‌خواند.
با توجه به موارد فوق در می‌یابیم که لحن، در مفهوم دیالوگ بسیار مؤثر است و باید با نیت ما در یک مسیر حرکت کند.
کجا باید سکوت کرد؟ شروع دیالوگ چگونه صورت می‌پذیرد؟ چه وقت می‌توان سریع حرف زد؟ و کجا باید دقیق‌تر حرف زد. تمامی این مطالب باعث بهتر شدن دیالوگ‌های و یا منولوگ‌های نمایش می‌شود.

برای عروسک‌های زیر صداهای مناسب بسازید.

فعالیت
کارگاهی



تصویر عروسک پسر بچه



تصویر عروسک خرس

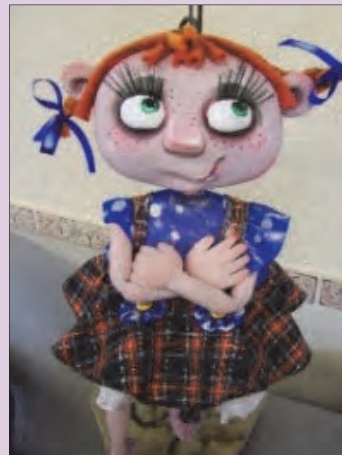

تصویر عروسک دختر بچه



تصویر عروسک گرگ



تصویر عروسک پیر مرد

هماهنگی با عوامل اجرا

برنامه‌ریزی، ساعت‌های تمرین

نمایش عروسکی به هماهنگی زیادی نیاز دارد. احساسات جاری در یک نمایش بین عوامل آن همچون عروسک‌گردان، صداپیشه‌های عروسک و حتی تماشاگران مشترک است. گروه عروسکی به تمرین‌های زیادی نیاز دارد و این تمرینات نوعی هماهنگی را طلب می‌کند. کارگردان، باید به‌عنوان یک برنامه‌ریز و مدیر، گروه را هماهنگ کند، همچنین تمرین‌ها را مطابق برنامه پیش‌برد، هر اتفاقی پیش‌بینی شود و زمان حضور و اتمام جلسات مشخص شود.

جدولی تهیه کنید ساعت تمرین عروسک‌گردان را با صداپیشگان هماهنگ کنید.

فعالیت
کارگاهی



تقسیم نقش نسبت به توانایی و جنس صدا

برای این که بدانیم چه صدایی برای چه عروسکی مناسب است باید به نسبت نقش‌های متن، از صداپیشگان تست صدا بگیریم و نقش‌ها و صداها را بین افراد تقسیم کنیم. ارزیابی صداها کاری بسیار دقیق است و باید صدا با نقش کاملاً هماهنگ باشد. گاهی باید این صدا را بنا به نقش بسازیم و با تغییر در صدا آن را به نقش نزدیک‌تر کنیم.

تصاویر شخصیت‌های یک نمایش عروسکی معروف را تهیه کرده و به تخته نصب کنید. هر هنرجو یک شخصیت را انتخاب کرده و برای آن صداسازی کند.

فعالیت
کارگاهی



توانایی صداپیشه:

یک صداپیشه حرفه‌ای توانایی‌هایی دارد که به او کمک می‌کند تا صدایش را با چهره عروسک هماهنگ کند. باید توجه داشت که صداپیشه عروسکی، در طول کار هنری خود، عروسک‌گردانی را نیز تجربه می‌کند. این امر سبب می‌شود که با تکنیک حرکتی عروسک بیشتر آشنا شده و هنگامی که در مقام صداپیشه در نمایش شرکت می‌کند، می‌تواند صدای عروسک را با فک‌زدن عروسک هماهنگ کند. همچنین با توجه به زمان‌بندی دیالوگ‌ها و بیان احساس عروسک شاهد یک روند منطقی در نمایش باشد. عدم هماهنگی بین صدا و فک‌زدن عروسک باعث می‌شود که تماشاگران نتوانند با نمایش ارتباط برقرار کنند. گاهی در یک برنامه زنده نمایشی اتفاقاتی می‌افتد که خارج از برنامه مدون است، در این مواقع صداپیشه با خلاقیت خود می‌تواند با دیالوگ‌هایی در خصوص این اتفاق سعی کند که نمایش به روند اصلی خود برگردد و به اصطلاح نمایش را جمع کند.

قرارگیری عروسک در مکان‌های متفاوت

عروسک گردان با عروسک خود انواع حرکت‌ها را انجام می‌دهد. وقتی ما در جهت‌های مختلف خم می‌شویم، از بلندی می‌افتیم، از زیر وسیله‌ای را بر می‌داریم، دست خود را برای داد زدن کنار دهان قرار می‌دهیم، صدایمان تغییر می‌کند و طبیعتاً صدای پشه باید به تمامی این تغییرات واکنش نشان داده و لحن خود را براساس شرایط به‌وجود آمده، تغییر دهد. این تغییر صدا و لحن باعث می‌گردد که از یکنواختی صدا پرهیز شود.

- یک ضبط صوت را روشن کرده، در جهت‌های مختلف آن حرکت کرده، به آن نزدیک شوید، کم‌کم از آن فاصله بگیرید و صدای خود را ضبط کنید.
- صداهای ضبط شده را پخش کنید. اکنون تغییر صدای خود را در موقعیت‌های مختلف بشنوید.

فعالیت
کارگاهی



توانایی آواز و ریتم در موسیقی

صدای پشه در بسیاری از موارد، خصوصاً نمایش کودک و نوجوان، با آواز و ریتم سروکار دارد. در این‌گونه موارد علاوه بر شناخت موسیقی و آواز باید ریتم نمایش را هم در نظر داشته باشد و با عروسک هماهنگ شود.

- چند قطعه از ترانه‌ها و یا سرودهای رادیو تلویزیون را انتخاب کرده، هنگام پخش با آن تمرین کنید.
- یک شعر کودکانه را انتخاب کرده و آهنگین بخوانید.

فعالیت
کارگاهی



صدای پشه همزمان

در زمان‌های متفاوت اتفاق می‌افتد که صدای پشه مناسبی برای نمایش عروسکی در دسترس نیست، در نتیجه عروسک گردان ضمن حرکت دادن عروسک به صدای پشه نیز می‌پردازد. از آن جا که محل قرارگیری عروسک گردان در بیشتر موارد فضاهای تنگ و بعضاً تاریک است. در این‌گونه موارد اگر عروسک گردان بخواهد ضمن حرکت دادن عروسک از صدای شفاف و یکنواختی هم بهره داشته باشد، باید از توانایی‌های بالایی از نظر انعطاف بدنی برخوردار باشد.

- چند بار نفس عمیق بکشید.
- چند بار از بینی نفس عمیق بکشید و از دهان آرام‌آرام خارج کنید.
- نفس عمیق بکشید و هوا را با استفاده از یکی از حروف آ - ا - ای - او - اوْ به آرامی خارج کنید.
- اکنون با استفاده از همان حروف در حالت خم شده این تمرین را انجام دهید.

فعالیت
کارگاهی



ارزشیابی شایستگی صداپیشگی عروسک

شرح کار:

مطالعه متن نمایش عروسکی و صداپیشگی برای عروسک‌ها با همکاری با عروسک‌گردان و یا ایفای هر دو نقش.

استاندارد عملکرد:

صداپیشگی یک عروسک نمایشی و هماهنگ با بازی‌دهنده عروسک به صورت همزمان.

شاخص‌ها:

- مطالعه متن نمایشی و ویژگی‌های شخصیتی عروسک‌ها
- هماهنگی با عوامل تولید برنامه تلویزیونی
- صداپیشگی همزمان برای عروسک

شرایط انجام کار، ابزار و تجهیزات:

شرایط:

ابزار و تجهیزات: میز کار، صندلی، انواع گیره، چوب ساب‌ها، مغارها، ابزار صنعتی برش چوب و فلز، ابزار مورد نیاز قالب‌گیری، انواع کاردک، انواع قلمو، لولاها، چسب‌ها، دریل، آگراف، پمپ رنگ، ایربراش، انواع رنگ الکین، اکرولیک، پلاستیک، رنگ روغن، رنگ گواش، رنگ‌های جوهری، اجاق گاز

معیار شایستگی:

ردیف	مرحله کار	حداقل نمره قبولی از ۳	نمره هنرجو
۱	بررسی متن نمایش عروسکی	۱	
۲	هماهنگی با عوامل اجرا	۱	
۳	هماهنگی با عروسک گردان	۲	
۴	صدا پیشگی همزمان	۲	
	شایستگی‌های غیرفنی، ایمنی، بهداشت، توجهات زیست‌محیطی، و ...	۲	
	میانگین نمرات		*

* حداقل میانگین نمرات هنرجو برای قبولی و کسب شایستگی ۲ می‌باشد.

- ۱- برنامه درسی رشته تولید برنامه تلویزیونی. (۱۳۹۴). سازمان پژوهش و برنامه‌ریزی آموزشی، دفتر تألیف کتاب‌های درسی فنی و حرفه‌ای و کاردانش.
- ۲- استاندارد شایستگی حرفه رشته تولید برنامه تلویزیونی. (۱۳۹۳). سازمان پژوهش و برنامه‌ریزی آموزشی، دفتر تألیف کتاب‌های درسی فنی و حرفه‌ای و کاردانش.
- ۳- استاندارد ارزشیابی حرفه رشته تولید برنامه تلویزیونی. (۱۳۹۳). سازمان پژوهش و برنامه‌ریزی آموزشی، دفتر تألیف کتاب‌های درسی فنی و حرفه‌ای و کاردانش.
- ۴- راهنمای عمل طراحی و تألیف بسته تربیت و یادگیری رشته‌های فنی و حرفه‌ای. (۱۳۹۳). سازمان پژوهش و برنامه‌ریزی آموزشی، دفتر تألیف کتاب‌های درسی فنی و حرفه‌ای و کاردانش.
- ۵- آرشيو عكس‌های صدا و سیمای جمهوری اسلامی ایران.



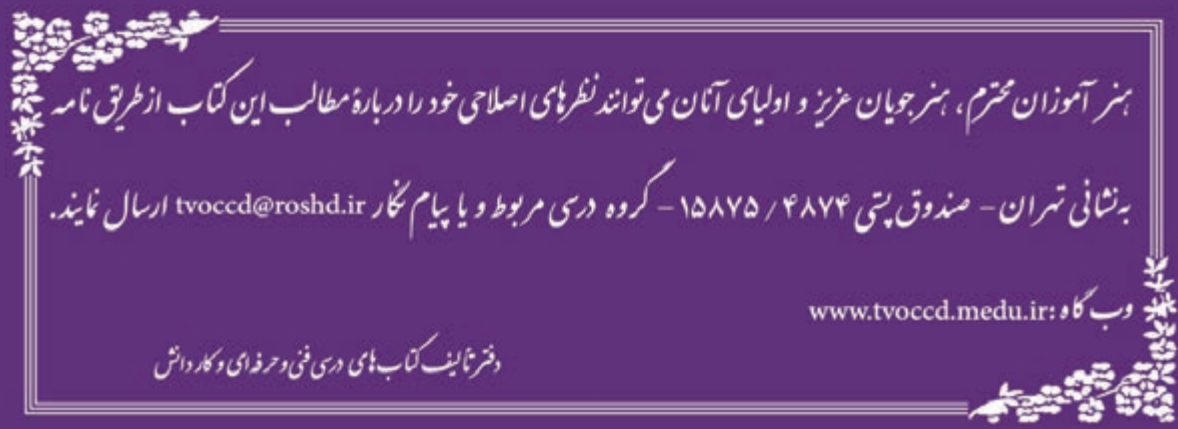

هنرآموزان محترم، هنرجویان عزیز و اولیای آمان می‌توانند نظرهای اصلاحی خود را درباره مطالب این کتاب از طریق نامه

به نشانی تهران - صندوق پستی ۴۸۷۴ / ۱۵۸۲۵ - گروه درسی مربوط و یا پیام نگار tvoccd@roshd.ir ارسال نمایند.

وبگاه: www.tvoccd.medu.ir

دفترتالیف کتاب های درسی فنی و حرفه ای و کار دانش