

# بِسْمِ اللَّهِ الرَّحْمَنِ الرَّحِيمِ

اللَّهُمَّ صَلِّ عَلَى مُحَمَّدٍ وَآلِ مُحَمَّدٍ وَعَجِّلْ فَرَجَهُمْ

آموزش خیاطی عمومی ۲  
دوره ی دوم متوسطه حرفه ای

وزارت آموزش و پرورش  
سازمان آموزش و پرورش استثنایی کشور  
برنامه ریزی محتوا و نظارت بر تألیف : معاونت برنامه ریزی آموزشی و توانبخشی  
گروه برنامه ریزی آموزشی و درسی دوره ی اول و دوم متوسطه حرفه ای  
نام کتاب : خیاطی « آموزش خیاطی عمومی ۲ » کد : ۵۱۰۳۹۲  
مؤلفین : فریده رئیسی ماکبانی، فخرالسادات میرابراهیمی ، لادن کرم بسی ، نازلی مشایخی  
مدیر هنری : علی معینی  
عکاس ، صفحه آرا و طراح جلد : علی معینی  
ناشر : شرکت چاپ و نشر کتاب‌های درسی ایران  
سال انتشار و نوبت چاپ : دوم ۱۴۰۲  
حق چاپ محفوظ است

شابک : ۹۷۸-۹۶۴-۰۵-۲۳۹۷-۱

# « معلمے شغل انبیاست »

امام خمینی (قُدَسِ سِرُّهُ)



## باسمه تعالی

فرایند تولید برنامه ی درسی مجموعه فرصت های نظام مند و طرح ریزی شده ای است که تلاش دارد ابعاد چهارگانه زیر نظام برنامه درسی ( طراحی ، تدوین ، اجرا و ارزشیابی ) را در یک بافت منسجم و هماهنگ با غایت و اهداف نظام تعلیم و تربیت رسمی سامان دهی نماید.

در تدوین محتوای کتب دانش آموزان با نیاز های ویژه که بخشی از فرایند برنامه ریزی درسی است ، سعی شده تا ملاحظات ساحت های تربیتی حاکم بر فلسفه تعلیم و تربیت که ناظر بر رشد و توان مندی دانش آموزان است ، مورد توجه قرار گیرد. این محتوا با فراهم نمودن فرصت های مناسب برنامه درسی ضمن تاکید بر انعطاف در عین ثبات و همه جانبه نگری و توجه به هویت ویژه متریبان با نیازهای خاص ، زمینه ساز دست یابی دانش آموزان به کسب شایستگی های لازم ( توان مندی ها ، مهارت ها ) می باشد. امید است این محتوا بتواند در تحقق اهداف موثر واقع گردیده و معلمان عزیز و گرامی با استفاده از این کتب بتوانند فراگیران را در دستیابی به صلاحیت های حرفه ای و وظایف شغلی یاری نمایند.

این کار بزرگ حاصل هماهنگی کارشناسان سازمان آموزش و پرورش استثنایی و گروه های تالیف می باشد، شایسته است از تلاش و مساعی تمامی عزیزان و همکاران سازمان پژوهش و برنامه ریزی آموزشی که در مراحل چاپ ما را یاری داده اند، صمیمانه تقدیر و تشکر نماییم.

در پایان از همه همکاران و صاحب نظران درخواست می نمایم، تا نظرات و پیشنهادهای خود را در خصوص این محتوا به سازمان منعکس نمایند.

معاون وزیر و رییس سازمان آموزش و پرورش استثنایی کشور



# فهرست

## فصل چهارم؛ دوخت‌های اولیه

- ۱۱.....هدف‌های رفتاری
- ۱۳.....انتقال الگو
- ۳۰.....برش پارچه
- ۴۷.....دوخت
- ۴۸.....دوخت دستی (کوک و ...)
- ۷۸.....دوخت با ماشین (محکم کاری و ...)
- ۹۷.....دوخت سجاف
- ۱۰۴.....دوخت جیب رو
- ۱۱۲.....دوخت با پایه‌ها
- ۱۳۱.....لایی
- ۱۴۵.....لبه دوزی
- ۱۵۳.....تکه دوزی
- ۱۷۰.....دوخت زیپ
- ۱۹۳.....دوخت نوار اریب، تور، مغزی و روبان با دست و ماشین
- ۲۲۱.....دوخت کش
- ۲۴۷.....دوخت چین
- ۲۶۳.....دوخت دکمه، قزن و قفلی
- ۲۸۱.....خودآزمایی

## فصل پنجم؛ اتو کشی

- ۲۸۸.....هدف‌های رفتاری
- ۲۸۹.....انواع اتو
- ۲۹۲.....ابزارهای مخصوص اتو کشی
- ۲۹۶.....اتو کشی پارچه
- ۳۰۰.....اتو کشی لباس
- ۳۳۲.....نکات مهم در اتو کشی
- ۳۳۵.....خودآزمایی
- ۳۴۰.....جدول موضوعی مربوط به بودمان‌های مهارتی

یکی از محورهای اساسی آموزش در دوره متوسطه حرفه‌ای « آموزش حرفه‌ای » است که علاوه بر توانمندسازی دانش‌آموزان در انجام مهارت‌های شغلی، موجب تسهیل در روند اشتغال آنان شده و از سویی با بهبود خود پنداره آن‌ها، زمینه ارتباط مفید با دیگران را فراهم می‌سازد. موضوع بحث این کتاب خیاطی آشنایی با انواع دوخت و اتوکشی می‌باشد.

خیاطی هنری زیبا با قدمتی طولانی است و در حال حاضر هم به شکل خانگی و هم به شکل صنعتی کاربرد دارد و علاوه بر این که یک مهارت است می‌تواند به عنوان ابزاری اقتصادی و همچنین عامل صرفه جویی در هزینه‌ها محسوب شود. لذا یکی از رشته‌های مفید برای آموزش دانش‌آموزان با نیاز ویژه می‌باشد.

با توجه به رویکرد پودمانی در آموزش حرفه‌ای، لازم است از این کتاب برای آموزش پودمان‌های مرتبط با محتوای آموزشی کتاب استفاده شود؛ به عنوان نمونه در آموزش « پودمان دوخت چین » می‌توانید از محتوای درس‌های « دوخت چین » استفاده نمایید در پیوست کتاب جدولی با عنوان « جدول موضوعی مربوط به پودمان‌ها » جهت راهنمایی همکاران محترم درج شده است.

در آموزش حرفه‌ای به این گروه از دانش‌آموزان، باید راهکارهای خاصی در نظر گرفته شود که در ذیل به برخی موارد اشاره می‌شود. امید است همکاران گرامی با تجربیات و خلاقیت خود متناسب با ویژگی هر دانش‌آموز از راهکارهای خاص دیگری برای تسهیل روند آموزش بهره‌جویند.

- با توجه به ویژگی و توانمندی دانش‌آموزان، فعالیت‌ها را تا حد امکان به گام‌های کوچکتر تقسیم نمایید و اهداف آموزشی را برای هر فرد به گونه‌ای طراحی و تدبیر نمایید تا امکان دستیابی دانش‌آموزان به آن هدف میسر باشد که این موفقیت زمینه ساز موفقیت‌های بعدی وی خواهد بود.

- فضای کار را برای دانش‌آموزان ساماندهی کنید تا دانش‌آموزان تمرکز و دقت بیشتری در انجام وظایف داشته باشند. به عنوان نمونه فضای خاصی برای ابزار و مواد در نظر گرفته شود، دانش‌آموزان کارهای نیمه تمام خود را در جای مخصوص نگه‌داری کنند و ...



- قبل از آموزش به دانش‌آموزان، دوخت‌ها را شخصا انجام دهید تا بتوانید متناسب با هر گام راهنمایی‌های لازم را به دانش‌آموزان ارائه دهید.
- آموزش‌ها را به شکل کاملاً عملی ارائه داده و با توضیحات کلامی همراه نمایید.
- در شروع انجام فعالیت توسط دانش‌آموزان شخصا بر نحوه انجام کار آن‌ها نظارت نمایید و راهنمایی‌های لازم را ارائه دهید تا از شکل‌گیری عادات و یا روش‌های غلط در انجام کار، جلوگیری شود.
- از دانش‌آموزان بخواهید بر نحوه انجام کار خود بازبینی داشته باشند، زیرا زمانی که آن‌ها خود به ارزیابی کار خود می‌پردازند، انگیزه بیشتری برای بهبود کار خود دارند.
- دانش‌آموزان را به استفاده از کتاب و تصاویر آن‌ها نماینده تا عادات استفاده از منابع مربوط در آن‌ها شکل گیرد.
- با توجه به اهمیت انجام کارهای گروهی و استفاده بهینه از ظرفیت خاص هر دانش‌آموز، فعالیت‌های عملی طراحی شده است که با راهنمایی مربی، وظایف متناسب با توانمندی اعضای گروه بین آن‌ها تقسیم شده و باعث می‌شود تمامی دانش‌آموزان در تولید یک محصول مشارکت داشته و احساس ارزشمندی نمایند.
- والدین نقش با ارزشی در فعالیت‌های یادگیری دارند، لذا برقراری تعامل با آنها و آرایه راهنمایی‌های لازم از همکاری آن‌ها در فعالیت‌های خارج از آموزشگاه بهره‌مند شوید.
- با توجه به نقش فناوری اطلاعات در یادگیری دانش‌آموزان، از منابع مربوط استفاده نموده و پایگاه‌های اطلاع‌رسانی مفید را به دانش‌آموزان معرفی نمایید.

## ساختار کتاب

- این کتاب مکمل ۳ فصل کتاب آموزش خیاطی عمومی ۱ می‌باشد لذا کتاب با فصل ۴ آغاز شده است.
- در ابتدای هر فصل هدف‌های رفتاری آن فصل تدوین شده است و انتظار می‌رود هر دانش آموز متناسب با رشته‌ی مهارتی خود به اهداف مربوطه دست یابد.
- مراحل انجام فعالیت‌ها به روش تحلیل فعالیت همراه با تصاویر زنجیره‌ای، تدوین شده است و همکاران محترم می‌توانند در طراحی برنامه‌ریزی آموزشی از آن استفاده نمایند.
- در برخی از دروس، به تناسب موضوع، به «نکات ایمنی» اشاره شده است که رعایت آن از دانش‌آموزان و مربیان مورد تأکید می‌باشد.
- در هر فصل به تناسب موضوع به ارایه نکات، دانستنی‌ها و تکنیک‌های ساده خیاطی پرداخته شده است.
- در پایان هر فصل سوالاتی تحت عنوان «خودآزمایی» مطرح شده که موجب تمرکز بیشتر دانش‌آموزان بر دانش و معلومات مورد نیاز برای انجام کار می‌شود.





## سخنی با دانش آموز

- دانش‌آموز عزیز یکی از دروس اصلی شما در این دوره درس مهارتی خیاطی است که به شما کمک می‌کند پس از فارغ‌التحصیلی بتوانید با اشتغال در کارگاه‌های خیاطی به کسب درآمد بپردازید.
- نام این کتاب «آموزش خیاطی عمومی ۲» است و محتوای آن دربارهٔ انواع دوخت با دست و ماشین و اتوکشی می‌باشد، از این کتاب می‌توانید با راهنمایی مربی، برای یادگیری پودمان‌های مهارتی رشته خود استفاده کنید.
- به طور حتم شما رشته خیاطی را بر اساس علاقه، توانایی و استعداد خود و پس از مشورت با اولیاء مدرسه و خانواده انتخاب کرده‌اید ولی صرف انتخاب، باعث موفقیت شما، در طی کردن دوره متوسطه حرفه‌ای و بعدها اشتغال در بازار کار نمی‌شود بلکه باید در دوران تحصیل در انجام کارها از خود علاقه، پشتکار، دقت و سرعت نشان دهید. در زیر به برخی موارد که باید در زمان آموزش مهارت مورد توجه قرار گیرد، اشاره شده است:
- شما باید تلاش کنید تمام مراحل انجام کار مربوط به هر مهارت را از ابتدا تا انتها به درستی انجام دهید.
  - با حوصله و دقت تمرین‌ها را انجام دهید و در مواقع لزوم برای رسیدن به نتیجه بهتر تمرین‌ها را بارها تکرار کنید.
  - با کمک و راهنمایی مربی در حین کار استعداد و توانایی خود را در بخش‌های مختلف کار شناسایی کنید.
  - در هنگام انجام کارهای گروهی در بخش‌هایی فعالیت کنید که باعث بهتر شدن محصول کار و سرعت در انجام در کار گروهی می‌شود.
  - در استفاده از ابزار و تجهیزات به نکات ایمنی و بهداشتی توجه کنید.
  - در مصرف مواد صرفه جویی کنید.
  - از لوازم شخصی خود به دقت نگهداری کنید.
  - مهارت‌های آموزش دیده را حتی‌الامکان در خانه نیز انجام دهید.
  - با بازدید از مراکز خرید، مشاهده ژورنال‌های خیاطی، جستجو در اینترنت و مشورت با افراد خبره در بین بستگان و آشنایان در انجام مهارت‌های آموزش دیده به دنبال نوآوری باشید.

موفق باشید



دوخت های اولیه

# فصل چهارم

# هدف‌های رفتاری

از فراگیر انتظار می‌رود پس از پایان این فصل متناسب با پودمان‌های رشته‌ی مهارتی خود، به برخی از اهداف زیر دست یابد.

علائم الگورا بر روی پارچه انتقال دهد.

برش و دوخت پارچه را با توجه به علائم مندرج در الگو انجام دهد.

برش و دوخت پارچه را با توجه به جنس و طرح پارچه انجام دهد.

انواع دوخت دستی ساده و برخی از دوخت‌های تزئینی را انجام دهد.

انواع دوخت را با ماشین‌های دوخت خانگی، صنعتی و سردوز انجام دهد.

برخی از پایه‌ها را بر روی ماشین‌های دوخت خانگی و صنعتی نصب کند و دوخت مخصوص آن پایه را انجام دهد.

انواع لایی چسب را با توجه به الگو برش زده و با اتو بر روی پارچه بچسباند.

چند نمونه تکه‌دوزی را به صورت ساده انجام دهد.

## مقدمه

تا به حال به مسیری که خود یا برخی افراد خانواده برای رسیدن به مدرسه، محل کار یا خرید طی کرده‌اید توجه داشته‌اید گاهی اوقات لازم است برای طی کردن مسیر از چند وسیله همگانی (اتوبوس، مینی‌بوس، تاکسی، قطار شهری و ...) استفاده کرد. با وجود آن که مقصد یکی است گاهی سرعت در رسیدن و گاهی امنیت راه و گاه‌ها هر دوی آن‌ها مد نظر بوده است. در کار خیاطی نیز برای دوخت حتی یک پیراهن ساده می‌توان از ابزار و وسایل مختلف و روش‌های متفاوتی استفاده کرد..

هنگام انجام کار خیاطی گاهی انتخاب ابزار، وسایل، تجهیزات و نوع دوخت سلیقه‌ای و گاهی اجباری است. به طور مثال؛ دوخت جادکمه را می‌توان با دست یا ماشین دوخت انجام داد. می‌توان در دوخت جادکمه با ماشین دوخت از پایه معمولی یا پایه مخصوص جادکمه استفاده کرد ولی به طور حتم طول جادکمه باید با اندازه دکمه تناسب داشته باشد. دانش‌آموزان عزیز شما در این فصل با برخی روش‌های دوخت ساده مانند دوخت زیپ، جیب تکه دوزی و... آشنا می‌شوید.





## انتقال الگو



# انتقال الگو

## علائم درالگو



اگر می خواهید دوخت بی عیب و نقصی داشته باشید باید به علائمی که در الگو گذاشته شده است توجه کنید. معمولاً بر روی الگوها اطلاعات زیر درج شده است

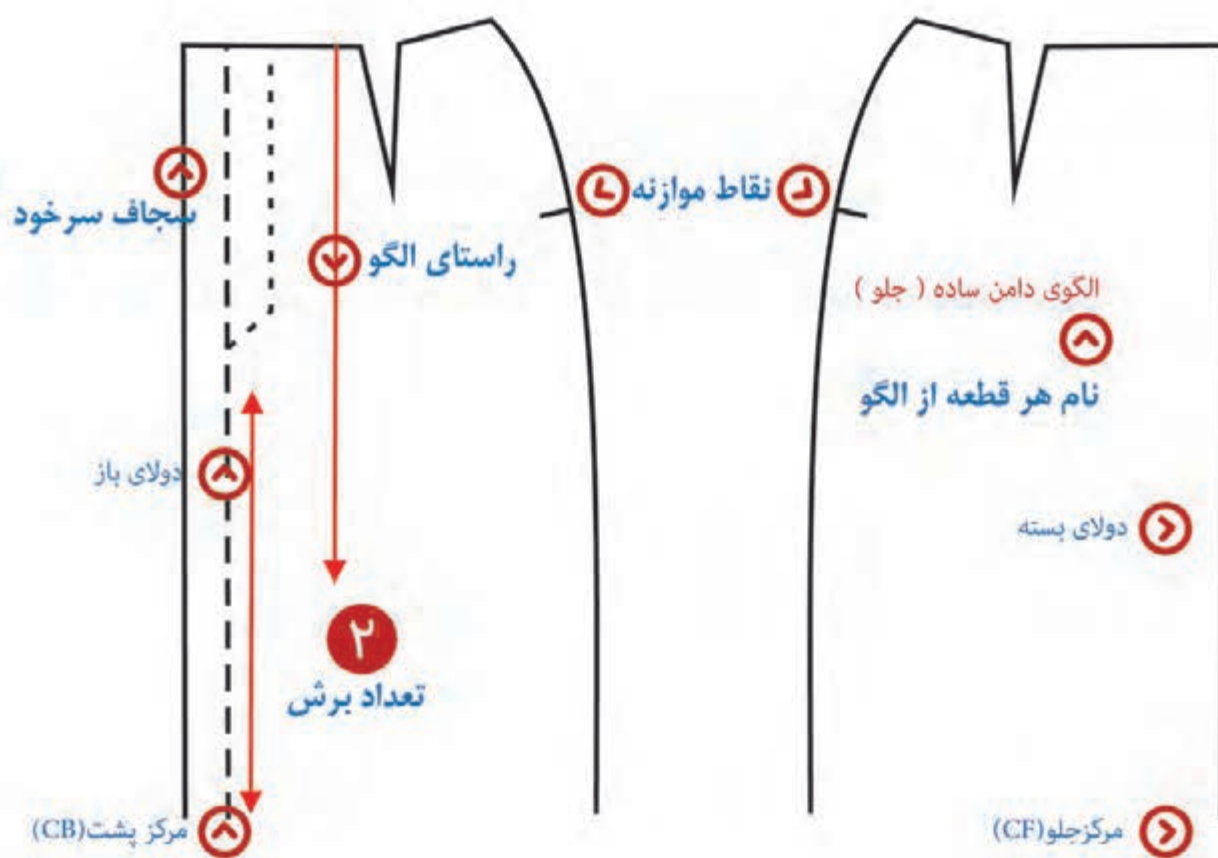

خطوط راهنمای دوخت شامل:

جادگمه، زیپ، جا جیب، چین، پیلی، دوخت های تزئینی و ... می باشد.



برای تهیه آرشیو، ماندگاری الگوها و جلوگیری از گم شدن الگو باید نام هر الگو را روی آن نوشت، به طور مثال؛ نام بدنه جاسیخی یا کفی جا سیخی



کفی  
جا سیخی

بدنه جا سیخی



در هر الگو معمولاً به تعداد برش آن الگو اشاره می‌شود، به طور مثال؛ در الگوی بدنه جاسیخی عدد ۱ به معنی یک برش و در الگوی کفی جاسیخی عدد ۲ به معنی دو برش می‌باشد.



۲ برش

۱ برش

الگوی چند تکه‌ای که مربی در اختیار شما قرار داده است را نام گذاری و شماره گذاری کنید.

تمرین

## مرکز پشت (CB) و جلو (CF)



برخی از الگوها در عین حال که مشابه هستند ولی کاربرد متفاوتی دارند به همین دلیل با گذاشتن حروف اختصاری بر روی آنها کاربردشان مشخص می‌شود؛ به عنوان مثال الگوی پیش بند آشپزخانه.

## دولای پارچه



برای برش دقیق‌تر، برخی الگوها را به صورت نیمه استفاده می‌کنند در این مواقع به گذاشتن یکی از خطوط بیرونی الگو بر روی دولای بسته پارچه اشاره می‌شود.

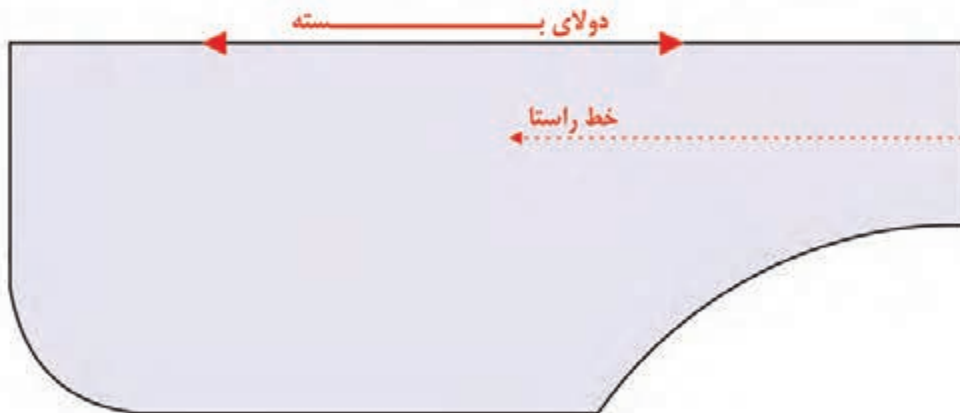

الگویی را که مربی در اختیار شما قرار داده است بر اساس حروف اختصاری و علامت دولای بسته به طور صحیح بر روی پارچه قرار دهید.

تمرین





در برخی از الگوها، اضافه درز روی الگو مشخص شده است در این مواقع به وسیله صابون یا گچ خیاطی محیط بیرونی الگو بر روی پارچه منتقل می شود .  
در الگوهایی که اضافه درز در نظر گرفته نشده است، با علامت گذاشتن در لبه درزها اضافه درز مشخص می شود .

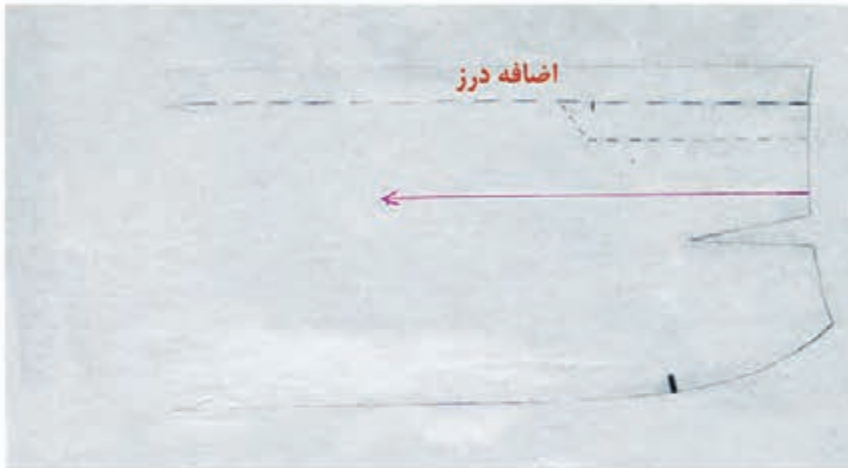

برای نشان دادن راه پارچه از این خط راهنما استفاده می شود به طوری که فاصله خط راستا تا ترکی پارچه در سرتاسر الگو باید یکسان باشد.

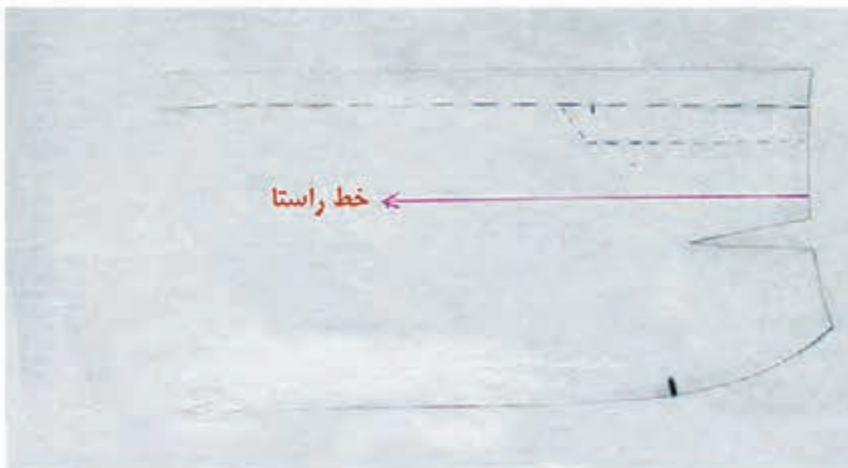

الگوی را که مربی در اختیار شما قرار داده است با توجه به خط راستا، بر روی پارچه بگذارید و برای آن اضافه درزهایی از یک الی سه سانتی متر (به صورت دلخواه) با استفاده از صابون خیاطی علامت گذاری کنید .

### تمرین



اکثر الگوها بر روی راه پارچه گذاشته می شود، توجه داشته باشید علامت خط راستا متناسب با راه پارچه قرار می گیرد.

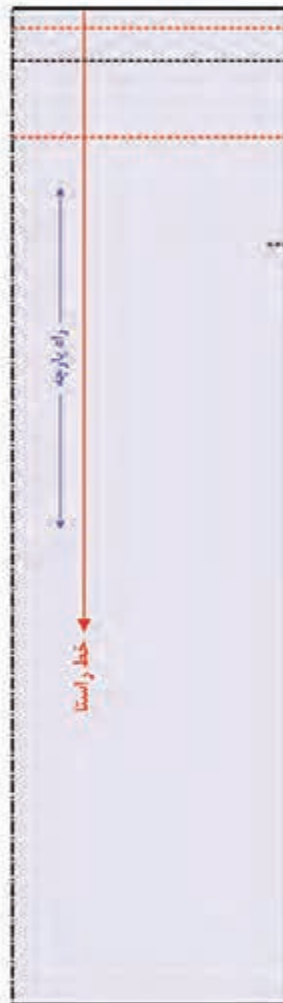

### نکته ④

در برخی مواقع لازم است الگو بر روی بیراه پارچه گذاشته شود به طور نمونه؛ الگو کلاه بندینگ دار بر روی بیراه پارچه انجام می شود.



محل قرار گرفتن برخی از دوخت‌ها شامل؛ جادگمه، زیپ، جا جیب، چین پیلی، دوخت‌های تزئینی و ... با گذاشتن علائمی بر روی الگو نوشته می‌شود.

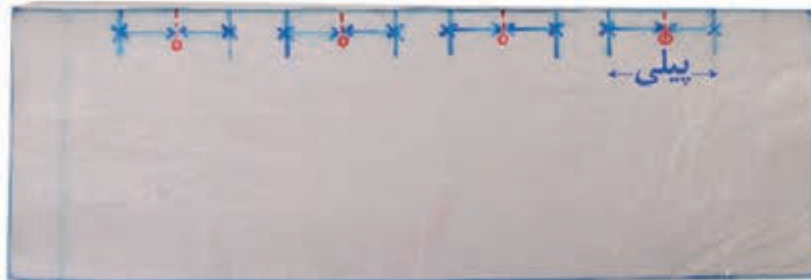

با توجه به آنکه در بیشتر مواقع الگوها با سوزن ته گرد به پارچه نصب می‌شود تمرین زیر را انجام دهید.

### تمرین



زدن سوزن ته گرد از سمت چپ به راست

زدن سوزن ته گرد از خط تا به لبه‌ی ترکی



## دوخت پیلی با استفاده از علائم الگو

مواد و وسایل مورد نیاز:

- ✓ یک قطعه پارچه در ابعاد  $20 \times 60$  سانتی متر
- ✓ یک نمونه الگو
- ✓ سوزن ته گرد
- ✓ نخ ماشین دوخت
- ✓ ماشین دوخت خانگی



۱. الگو را بر روی پارچه قرار دهید و با سوزن ته گرد آن را ثابت کنید.

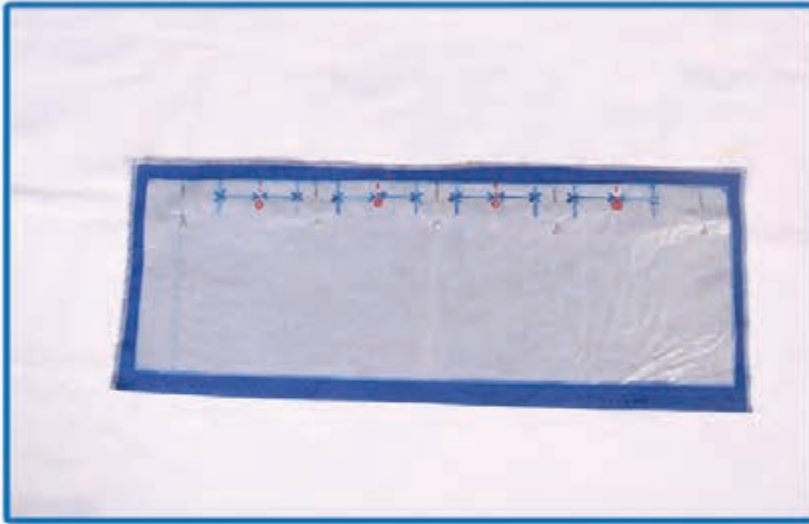

۲. کاربن را در زیر پارچه قرار دهید.





۳. خطوط راهنما را با رولت بر پشت پارچه انتقال دهید.



۴. خطوط راهنما «ضربدر نشان» را با سوزن ته گرد طوری بر روی هم قرار دهید تا خط راهنمای «دایره نشان» در وسط پیلی قرار گیرد.



۵. با سوزن ته گرد تای هر پیلی را به یکدیگر وصل کنید و کوک بزنید.



۶. از روی کوک، پیلی‌ها را چرخ کنید.



۷. شروع و پایان دوختها را محکم کنید.

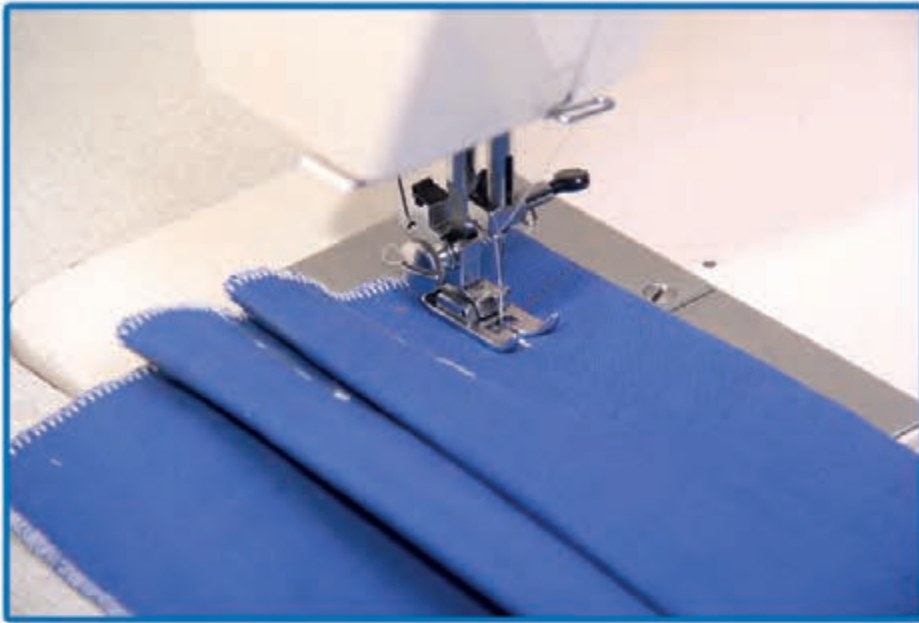

۸. با توجه به علائم، خطوط پیلی را اتوکاری کنید.



علامت ضربدر مکان قرار گرفتن تای پارچه برای چرخکاری است و علامت دایره برای مشخص کردن وسط پیلی استفاده می شود.

تمرین



## انتقال الگو

علامت‌ها و نکات مهم روی الگو را پس از برش و قبل از این که الگو را از روی پارچه بردارید باید بر روی پارچه منتقل کنید. برای انتقال الگو بر روی پارچه باید از مناسب‌ترین روش استفاده کرد.

### روش اول) انتقال الگو با استفاده از رولت و کاغذ کپی



در این روش، برای انتقال الگو بر روی پارچه به رولت و کاربن (کاغذ کپی) نیاز داریم. اگر پارچه تیره رنگ باشد از کاربن رنگ روشن (سفید و زرد) استفاده می‌کنیم و اگر پارچه روشن باشد از کاربن رنگ تیره (قرمز) استفاده می‌کنیم.

### روش دوم) انتقال الگو با استفاده از گچ (مل) خیاطی



در این روش، برای انتقال الگو به گچ (مل) خیاطی نیاز داریم. گچ وسیله‌ای سریع برای علامت‌گذاری است.

### روش سوم) کشیدن الگو با استفاده از کوک شل



در این روش، برای انتقال الگو، به سوزن دوخت دستی و نخ کوک نیاز داریم. کوک شل نسبت به روش‌های دیگر نیاز به صبر و حوصله بیشتری دارد و برای پارچه‌های ظریف و پرزدار استفاده می‌شود.

# آرشیو الگو

جهت دسترسی آسان و بهتر نگه داشتن الگوها خوب است که آن‌ها را در فایل‌ها و پوشه‌های نایلونی قرار داد تا بتوان بارها از آن‌ها استفاده کرد.

## مواد و وسایل مورد نیاز:

- ✓ چند نمونه الگوی چند تکه
- ✓ پوشه‌های نایلونی سایز A۴ و A۳-
- ✓ برچسب
- ✓ ماژیک
- ✓ فایل

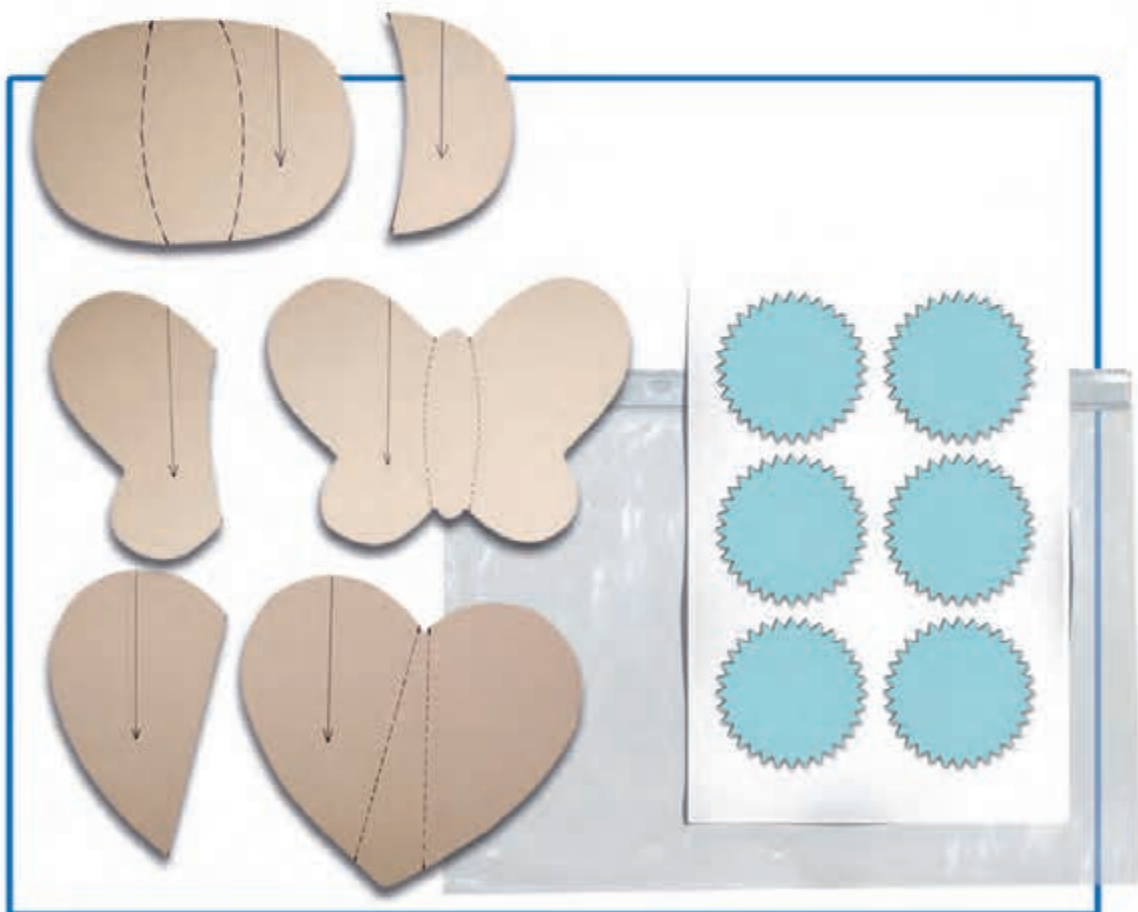

۱) الگوهای مربوط به موضوع را با ماژیک شماره گذاری کنید.

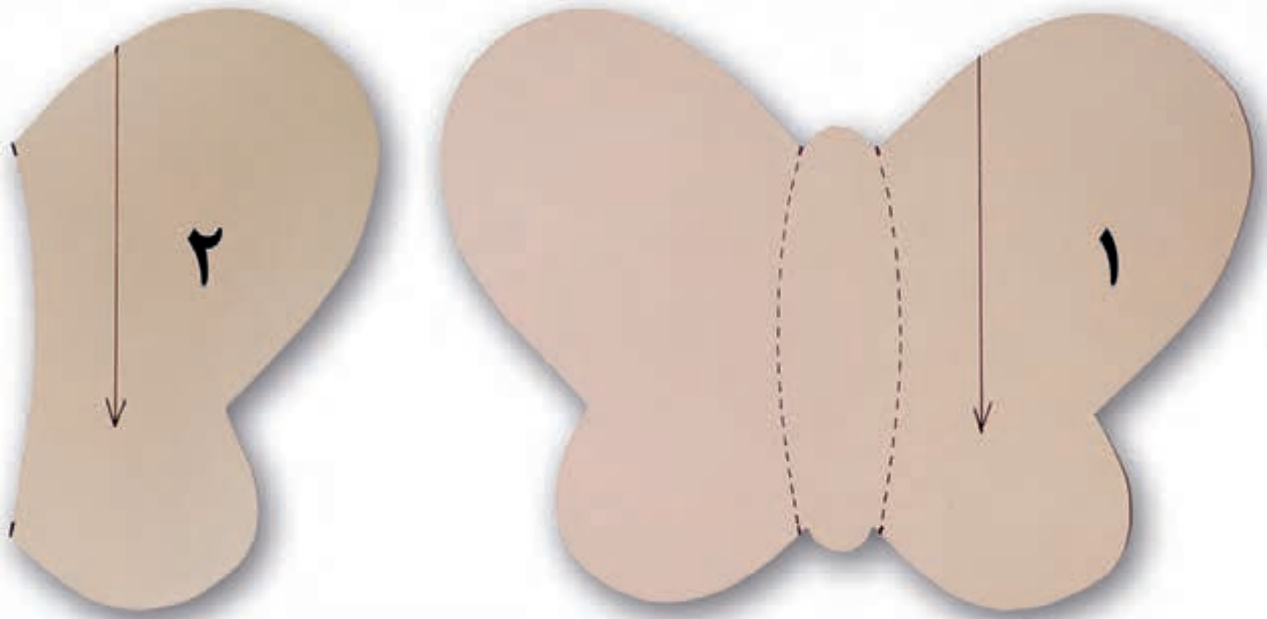

۲) بر روی هر پوشه، نام آن پوشه را بر روی برچسب نوشته و روی آن بچسبانید.





۴) پوشه‌های نایلونی را با توجه به نامشان در فایل بگذارید. ✓



**نکته** برای نگهداری بهتر الگوها، پوشه‌های نایلونی را در فایل‌های فلزی یا مقوایی قرار دهید.

**نکته ایمنی و بهداشتی** محل کار خود را همیشه تمیز نگه دارید.

# برخی تکنیک ها و دانستنی های ساده خیاطی

## وزنه های برش



وزنه های سنگین برای نگاه داشتن الگو بر روی پارچه کاربرد دارد. از وزنه ها به جای سوزن ته گرد استفاده می شود و پس از گذاشتن آن ها روی الگو، می توان پارچه را برش زد.

## بُرش پارچه

به طور کلی پارچه ها را به دو گروه اصلی تقسیم می کنند؛  
۱. پارچه های مصنوعی که از مواد شیمیایی تهیه می شوند،  
مانند نایلونی، شمعی، پولیش و پشم شیشه.

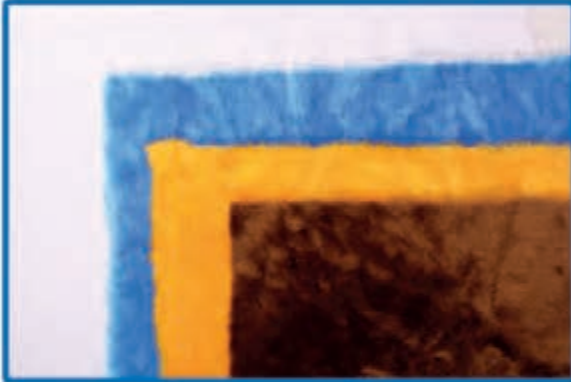

۲. پارچه های طبیعی که شامل پارچه های نخی، کتانی، ابریشمی و پشمی می شود.  
پارچه های ابریشمی و پارچه های پشمی منشأ حیوانی و پارچه های نخی و کتانی منشأ گیاهی دارند.



در باره منشأ حیوانی پارچه های ابریشمی و پشمی یا منشأ گیاهی  
پارچه های نخی و کتانی تحقیق کنید و نتیجه تحقیق خود را به صورت  
گزارش یا عکس به کلاس ارائه دهید.

### فعالیت تکمیلی



به سرتاسر دو لبه طول پارچه که ریش نمی شود، ترکی می گویند



راه پارچه همان طول پارچه می باشد که به موازات ترکی پارچه است.





به عرض پارچه که به طور عمودی راه پارچه را قطع می کند بی راه پارچه می گویند.

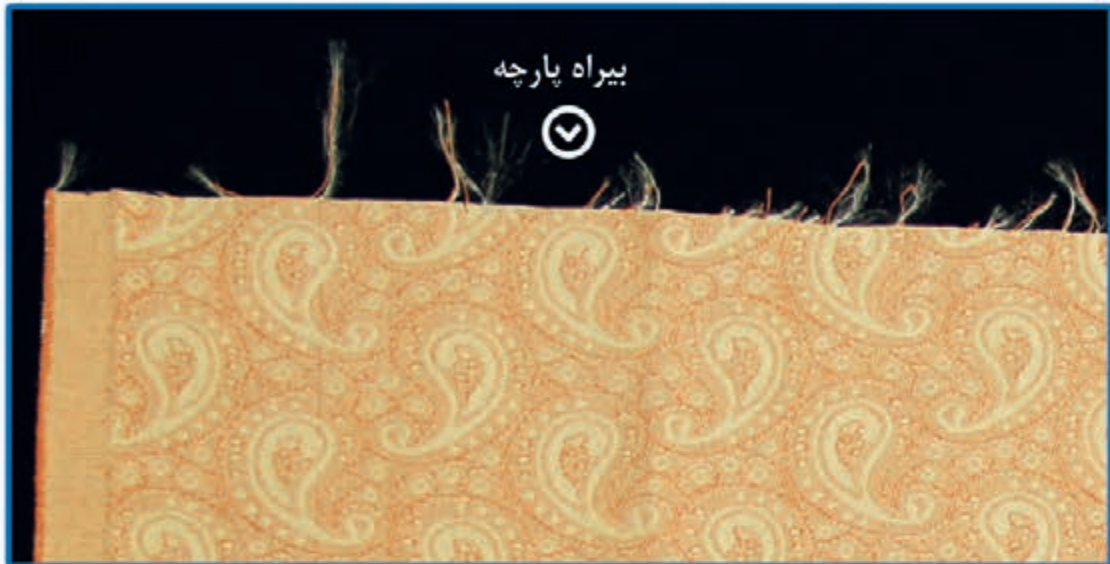

### نکته

پیدا کردن بی راه هر پارچه، برای برش لباس بسیار ضروری می باشد. معمولاً اکثر پارچه ها در راه کش نمی آیند اما در بی راه کمی کشیده می شوند.

### زمان ورزش و نرمش:

هنگام کار، به محض احساس خستگی یا بدن درد، ورزش و نرمش های مخصوص گردن، کمر و پا را فراموش نکنید.







حد فاصل بین طول و عرض پارچه را « اریب پارچه » می گویند. تمامی پارچه ها در اریب، کاملاً کش می آیند.



برخی پارچه‌ها خواب دارند بنابراین این هنگام برش، الگوها را باید به یک طرف یعنی به طرف خواب پارچه، پهن کرد. پارچه‌های پرزدار (مخمل، جیر، کبریتی و ...) و بعضی پارچه‌های ساتن و پشمی جزو پارچه‌های خواب‌دار هستند



با استفاده از الگویی که مربی در اختیار شما می‌گذارد یک الگو را در جهت خواب پارچه و بار دیگر برعکس خواب پارچه بگذارید و در باره تفاوت دو تکه برش زده با همکلاسان خود صحبت کنید.

## فعالیت تکمیلی



طول بعضی از پارچه‌ها به محض شسته شدن کاهش می‌یابد، چنانچه پارچه آبرفت داشت باید آن را قبل از برش آب کشید.



بعد از شسته شدن

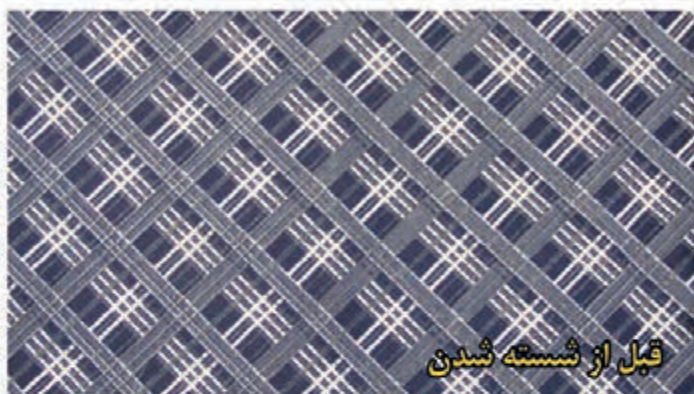

قبل از شسته شدن



در پارچه‌های گل دار و طرح دار، لباس باید طوری برش بخورد که گل‌ها و طرح پارچه به طرف بالا یا یک طرف باشد.



# برخی تکنیک ها و دانستنی های ساده خیاطی

## برچسب های مراقبتی لباس ها



اغلب لباس ها دارای علایمی هستند که اهمیت دادن به آنها باعث طول عمر لباس می گردد. چهار علائم بین المللی نگهداری منسوجات به شرح زیر می باشد:

**دایره:** خشک شویی

**تشت:** درجه حرارت آب، امکان اتو کشی

**مثلث:** استفاده از مواد سفید کننده محتوی کلر

**تصویر اتو:** مشخص کننده درجه حرارت اتو

**علامت (x):** وجود ضربدر بر روی هر یک از این علائم نشانه آن است که کالای مورد نظر تحمل مورد علامت گذاری را ندارد.

## برش پارچه‌های نقش دار

در این درس شما را با برش چند پارچه نقش دار ( گل دار ، راه راه ، چهارخانه ) آشنا می کنیم شما می توانید با پارچه های برش خورده، جاعینکی زیبایی بدوزید.

### مواد و وسایل مورد نیاز:

- |                           |                         |
|---------------------------|-------------------------|
| ✓ سوزن دوخت دستی و ماشینی | ✓ ۳ نمونه پارچه طرح دار |
| ✓ نخ کوک                  | ✓ الگوی جا عینکی        |
| ✓ نخ مناسب دوخت           | ✓ صابون خیاطی           |
| ✓ قیطان                   | ✓ قیچی                  |
| ✓ سنجاق قفلی              | ✓ سوزن ته گرد           |



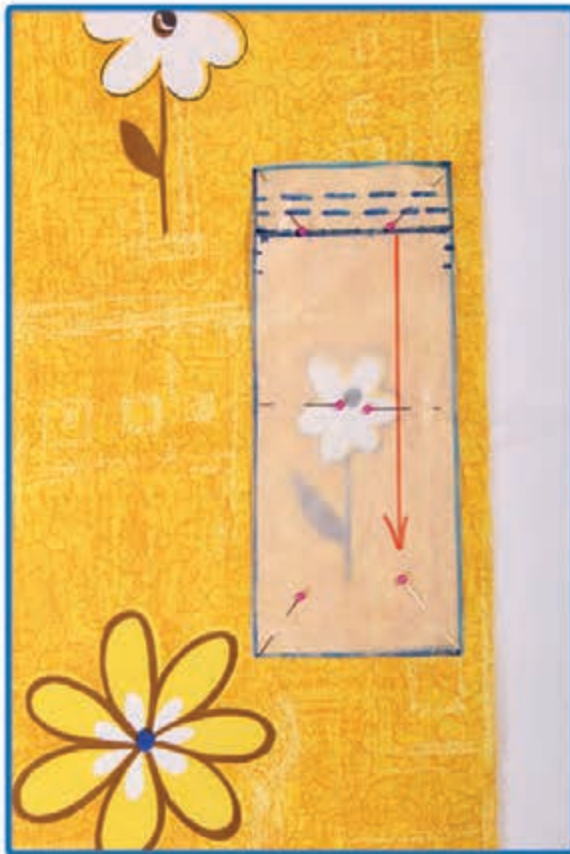



۱. الگو را با توجه به خط راستا و طرح پارچه، بر روی یک لایه پارچه گلدار قرار دهید و با سوزن ته گرد ثابت کنید.

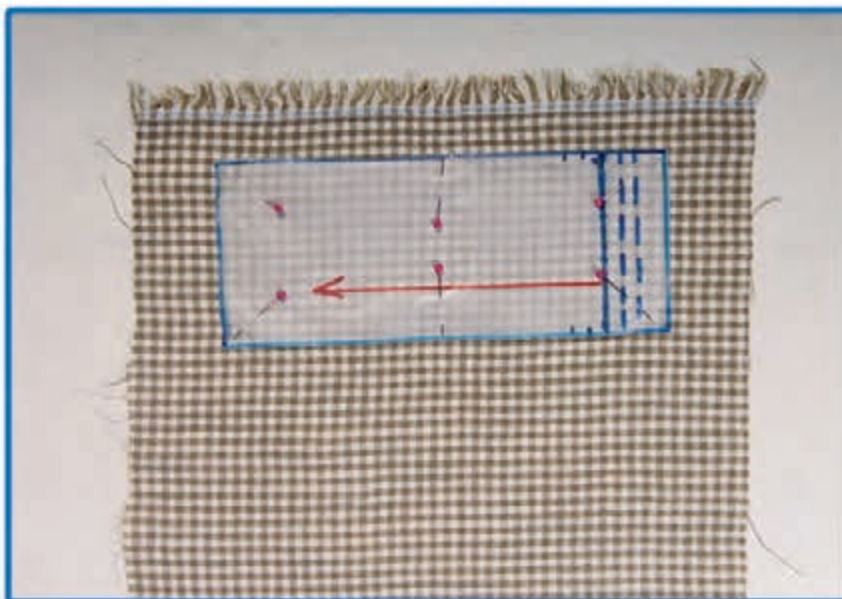

۲. الگو را با توجه به خط راستا و طرح پارچه، بر روی یک لایه پارچه چهارخانه قرار دهید و با سوزن ته گرد ثابت کنید.





۳. الگو را با توجه به خط راستا و طرح پارچه، بر روی یک لایه پارچه راه راه قرار دهید و با سوزن ته گرد ثابت کنید. 





۴. دور الگوها را با یک سانتی متر اضافه درز با صابون خیاطی  
مشخص کنید و برش بزنید. ✓

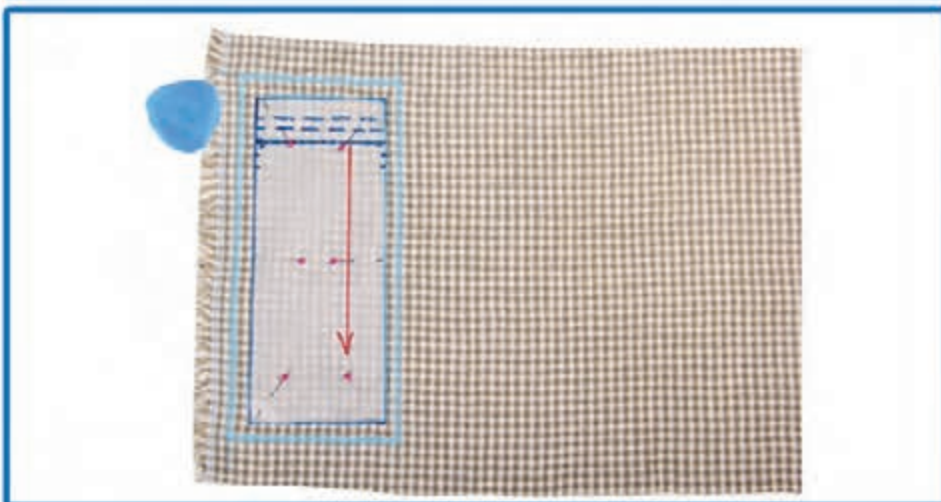
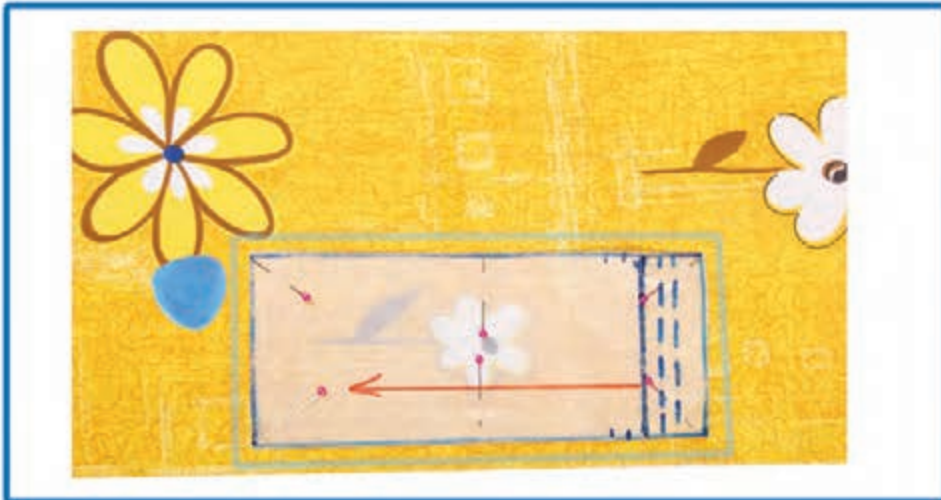



۵. متناسب با طرح پارچه‌ها، لایه‌ی دیگر هر پارچه را برش بزنید.

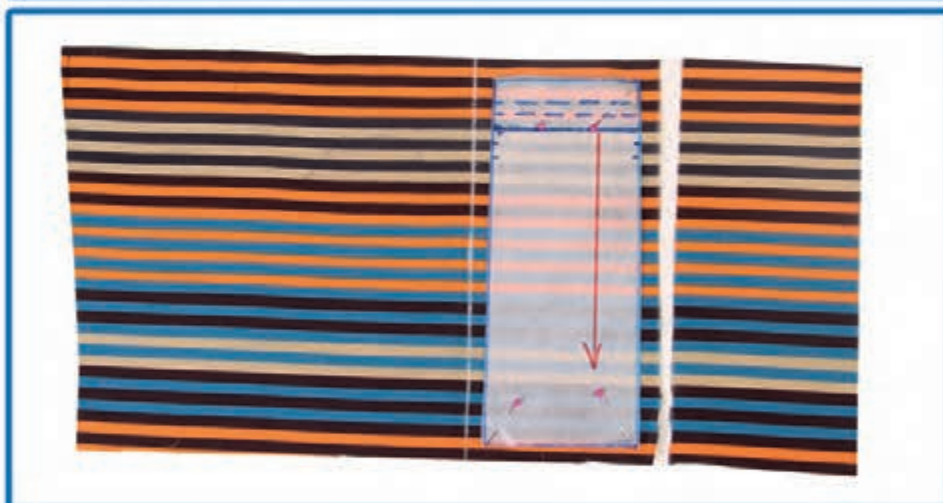



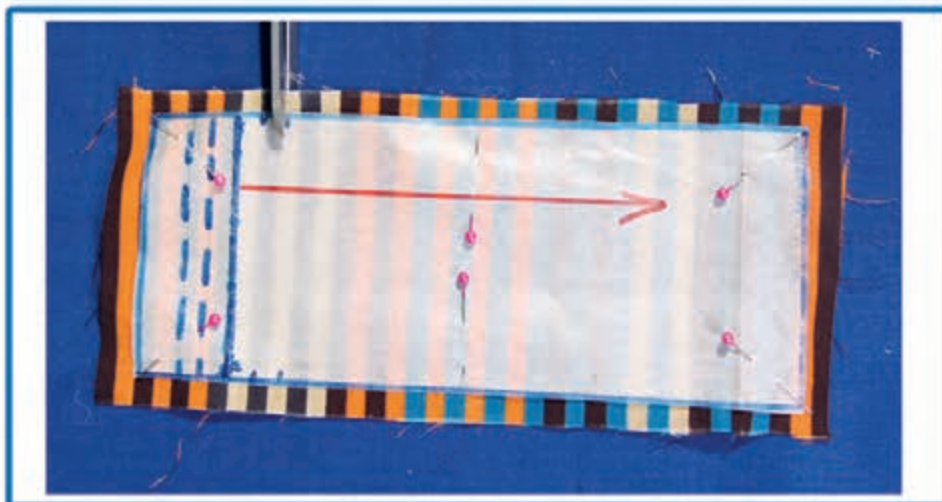
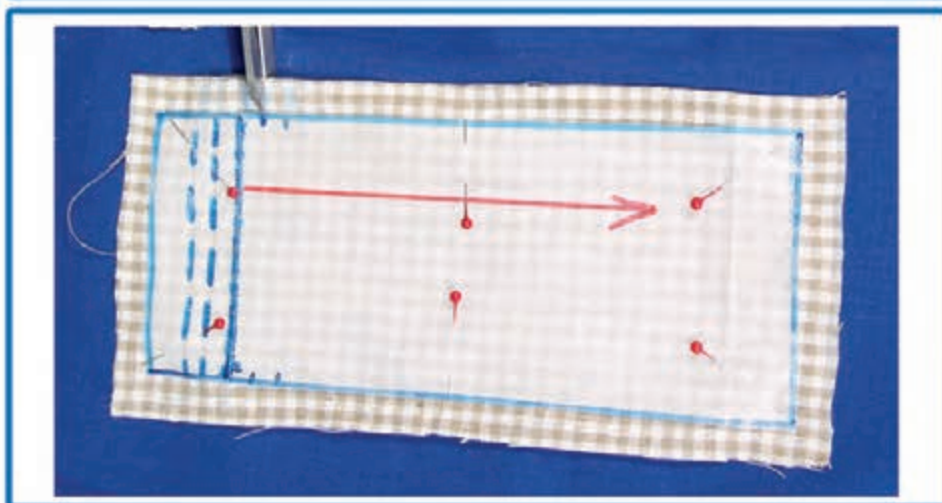
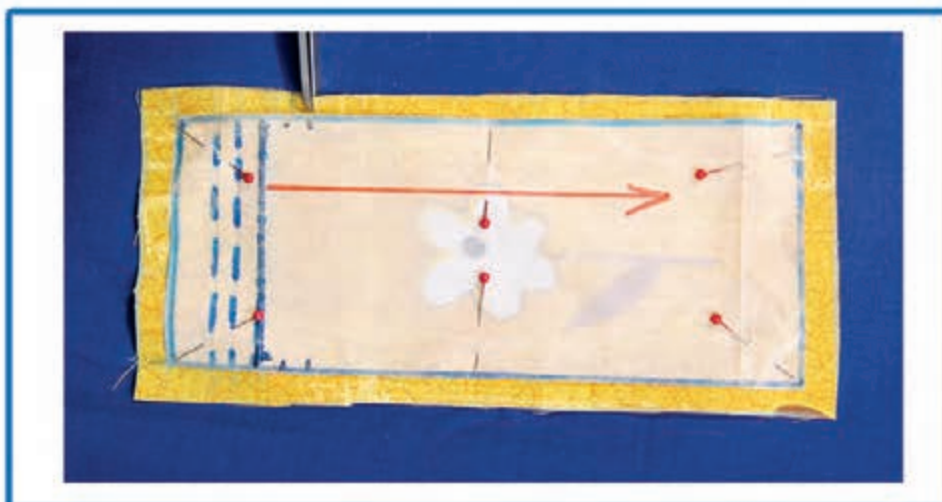

۷. دو لایه هر پارچه را با توجه به طرحشان طوری قرار دهید که بین دو لایه هماهنگی وجود داشته باشد ✓





## برش پارچه‌های پرزدار

به پارچه‌هایی که سطح آن‌ها برس زده می‌شود، پارچه‌های پرزدار می‌گویند. این پارچه‌ها دارای خواب و ناخواب هستند، مانند مخمل ابریشمی، مخمل نخی و کبریتی و مخمل پوستی.

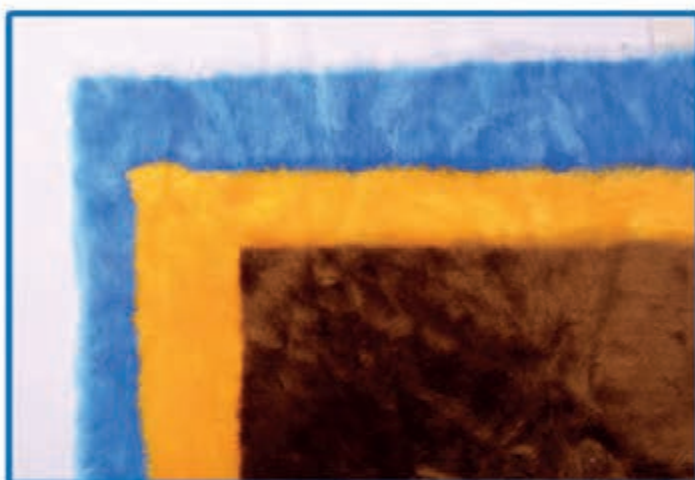

جهت پیدا کردن خواب پارچه پرزدار، روی آن دست می‌کشیم، اگر نرم بود خواب پارچه و اگر زبر بود ناخواب پارچه است.



## نکاتی که هنگام برش باید به آن توجه کرد:

- برای چیدن لبه‌های مستقیم، تیغه‌های قیچی را به طور کامل باز کنید.
- برای چیدن لبه‌های منحنی، تیغه‌های قیچی را کوتاه‌تر باز کنید.
- پارچه را در حین برش زدن، از روی میز و یا سطحی که روی آن قرار گرفته بلند نکنید.

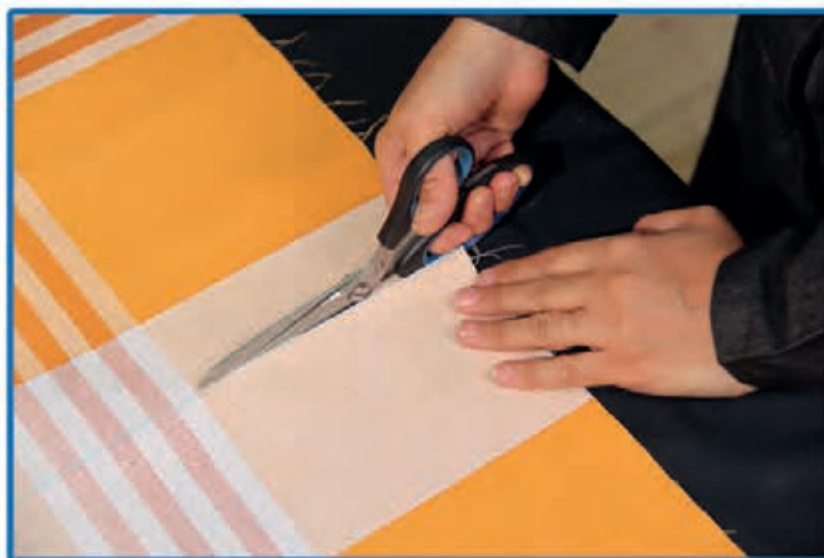

- برای کنترل بیشتر و راحتی در هنگام برش، حداقل سه طرف میز برش باید قابل دسترس باشد.
- پارچه‌های دم قیچی که پس از برش باقی می‌ماند را به دو دسته قابل استفاده و غیر قابل استفاده تقسیم کنید و در پایان برش، دسته اول را در جای مناسب و دسته دوم را در سطل بازیافت قرار دهید.



## نکاتی که هنگام برش باید به آن توجه کرد:

- در هنگام برش، همیشه پارچه را بر روی میز برش، صاف و ثابت نگه دارید.
- از قیچی مخصوص برش پارچه استفاده کنید.
- قبل از برش از تیز بودن لبه‌های قیچی مطمئن شوید زیرا قیچی کند لبه پارچه‌ها را ریشه ریشه می‌کند.
- سوزن ته گرد را روی خط برش قرار ندهید زیرا ممکن است به لبه قیچی صدمه بزند.
- برای کنترل بهتر هنگام برش، یک دست را بر روی الگو و نزدیک خط برش بگذارید و با دست دیگر قیچی را بگیرید.

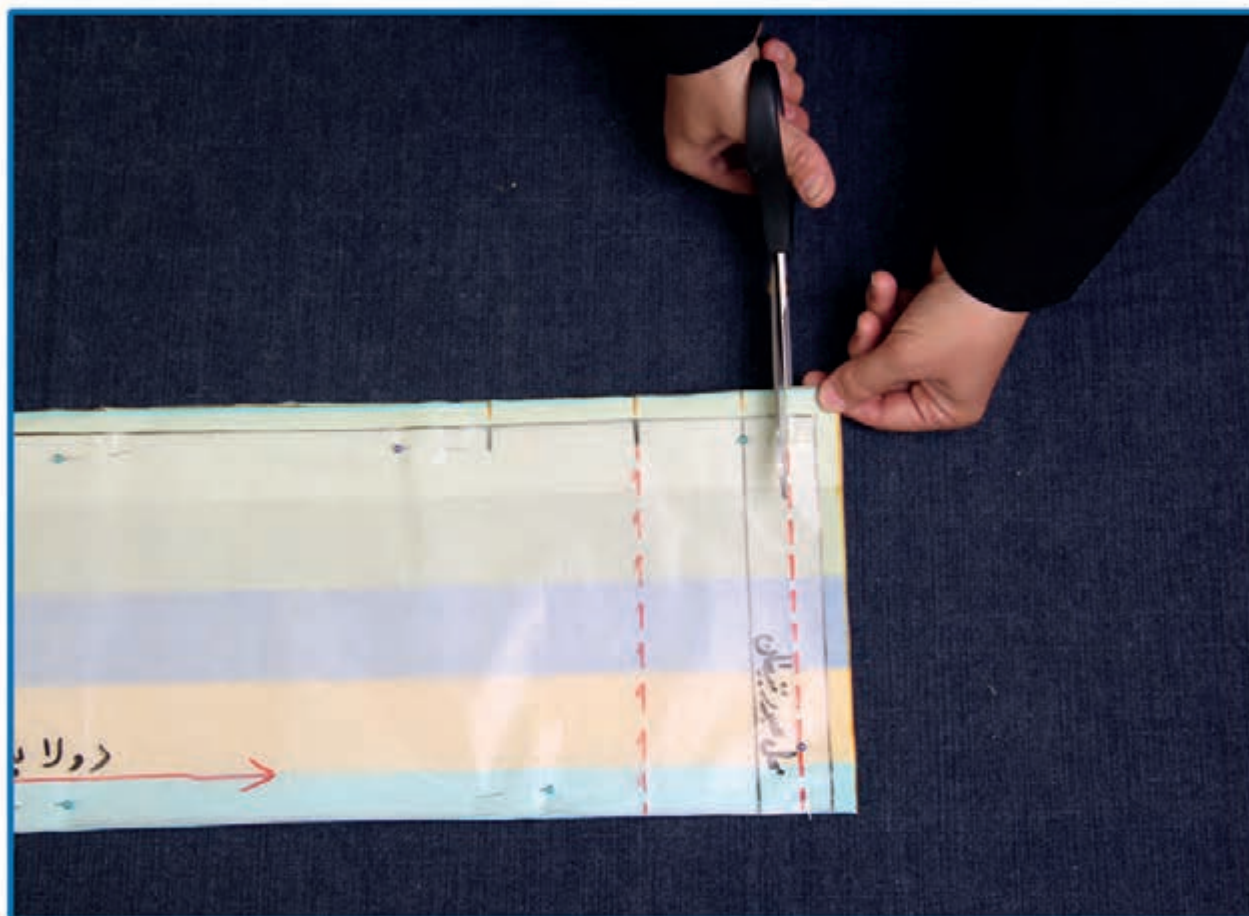

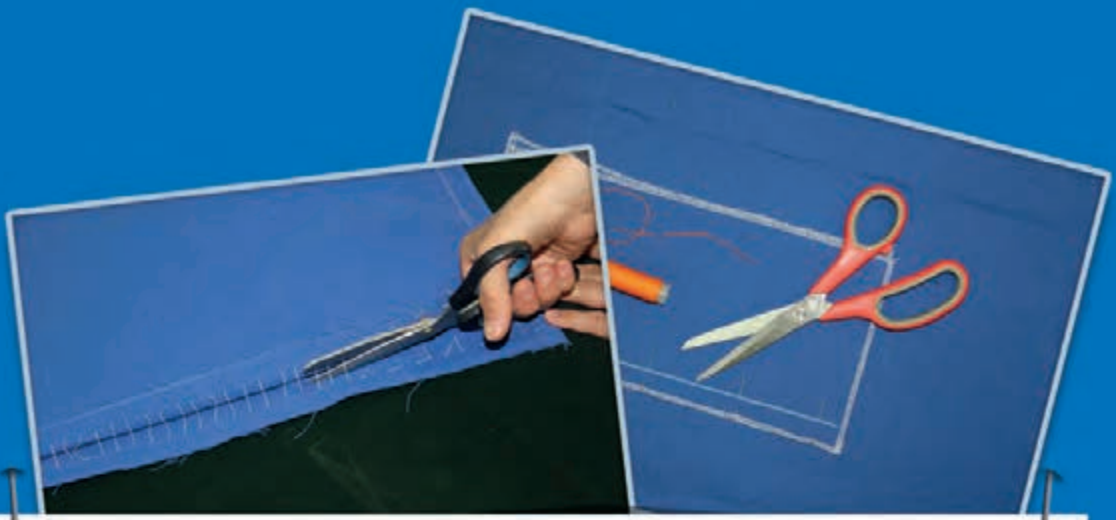

## دوخت

برای دوخت انواع البسه و پوشاک باید با نحوه انجام  
دوخت های اولیه با دست و ماشین آشنا شوید،  
به این منظور بهتر است هریک از  
دوخت های ارائه شده را به صورت نمونه کار کنید.

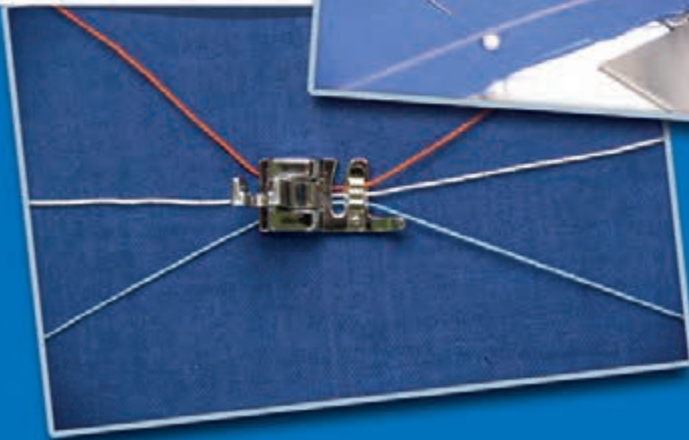
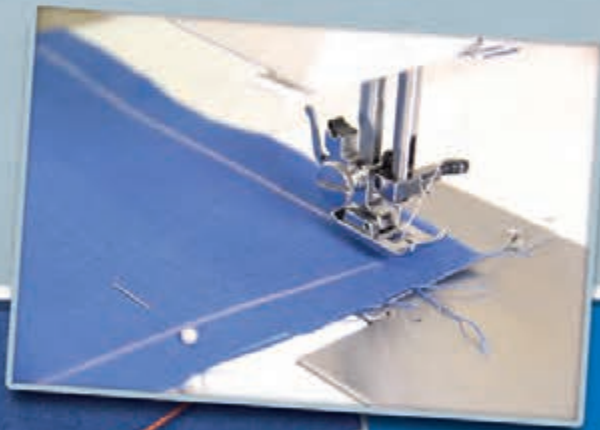

## دوخت کوک

کوک یکی از ساده‌ترین دوخت‌ها با دست می‌باشد و کاربرد آن، اتصال موقت دوقطعه پارچه به یکدیگر تا زمان دوخت نهایی است. کوک انواع گوناگونی دارد که عبارت‌اند از؛ کوک ساده، کوک شُل، کوک بخیه کوک بست و ...

## دوخت کوک ساده

مواد و وسایل مورد نیاز:

- ✓ ۲ قطعه پارچه
- ✓ نخ قرقره رنگی متضاد با رنگ پارچه
- ✓ سوزن دوخت دستی بلند
- ✓ سوزن ته گرد





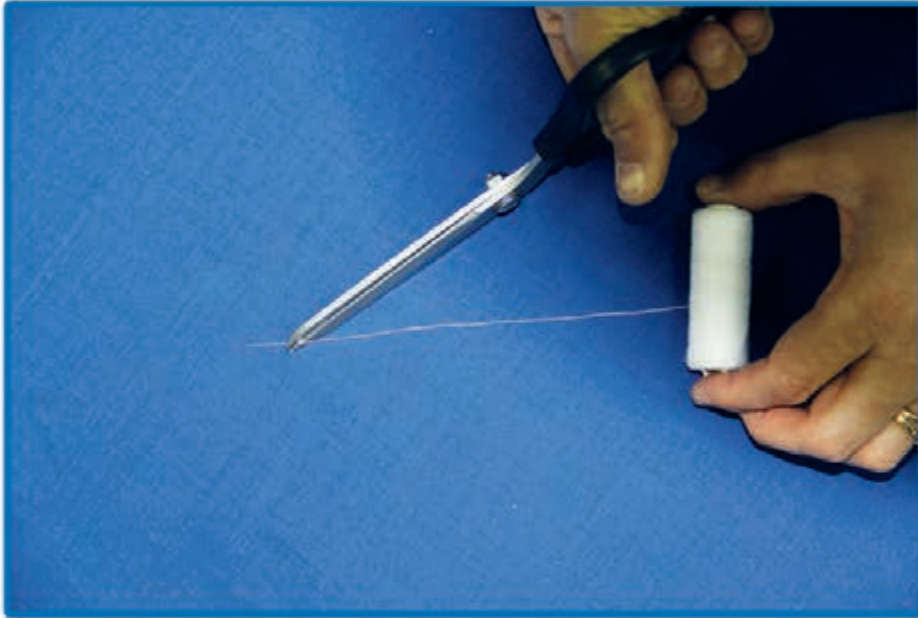

۱. سر نخ را به صورت زاویه‌دار قیچی کنید.



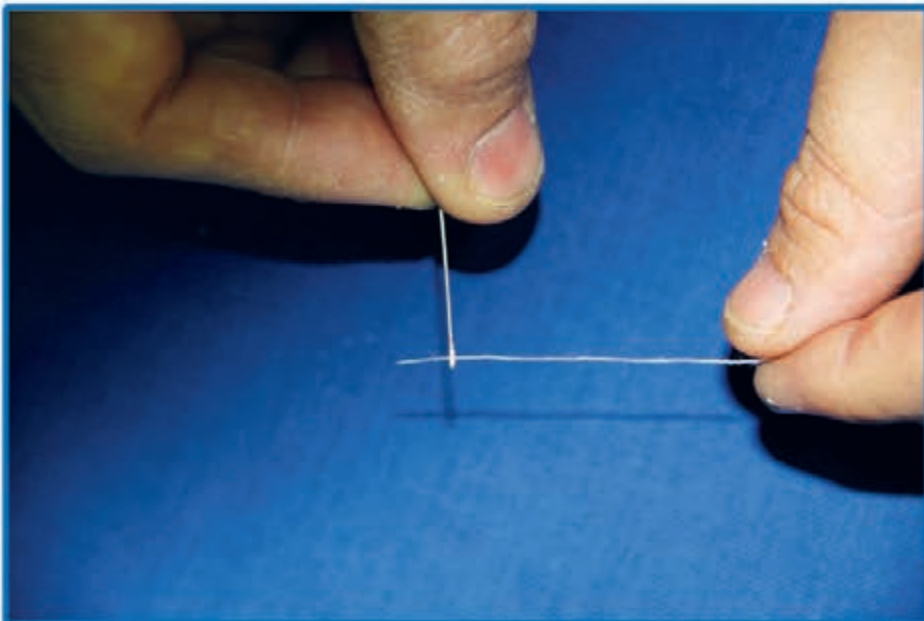

۲. سوزن را نخ کنید. (طول نخ را بین ۴۰ تا ۴۵ سانتی‌متر اندازه زده و از قرقه جدا کنید)



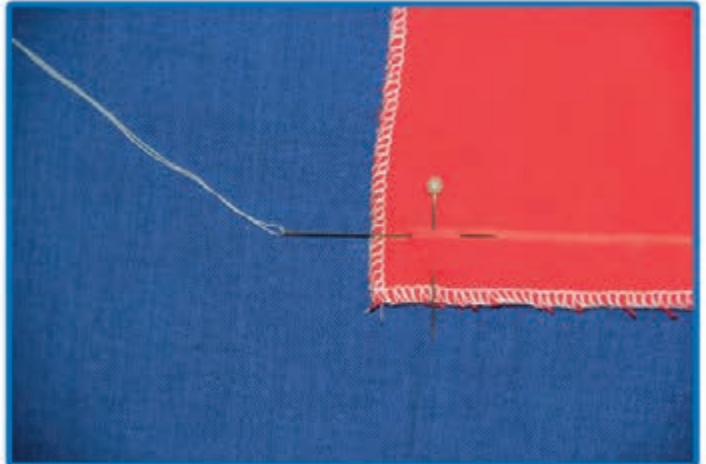
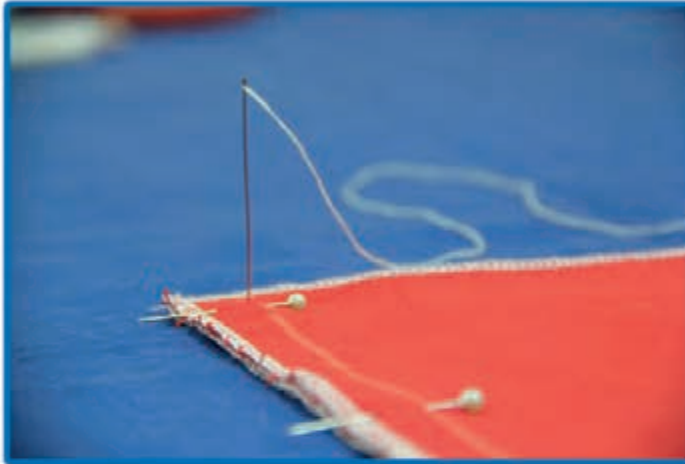

۳. سوزن خیاطی را به صورت عمودی در پارچه فرو برده و به فاصله‌ای حدود یک سانتی‌متر، سوزن را از پارچه خارج کنید. 



۴. حدود یک سانتی‌متر فاصله گذاشته و مجدداً بند شماره ۳ را تکرار کنید. 

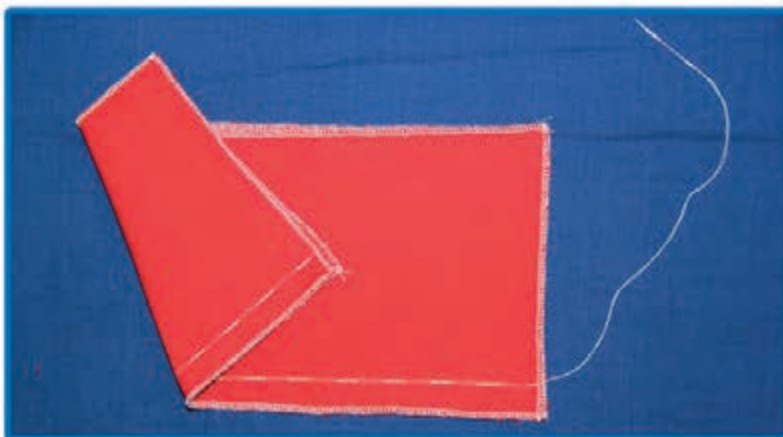
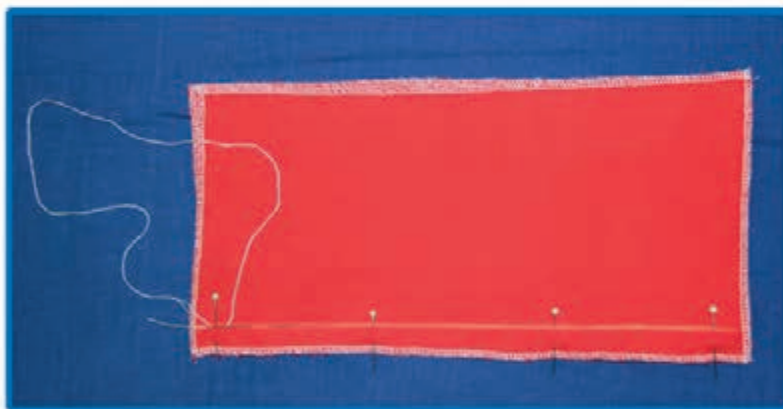

## نکته ④

نخ را به صورت یک لا در دوخت به کار ببرید.

## نکته ④

سعی کنید فواصل بین کوک‌ها یکسان باشد.

## نکته ④

از گره زدن نخ خوداری کنید، زیرا امکان دارد هنگام چرخ کردن گره در زیر سوزن قرار بگیرد و چرخ شود که در این صورت جدا سازی آن از پارچه مشکل خواهد بود.

## تمرین ④

برای یادگیری، کوک ساده را روی خطوط مختلف؛ مستقیم، منحنی و شکسته تمرین کنید.

## آموزش دوخت کوک شل - دستی

جهت مشخص کردن شکل الگو بر روی دو طرف پارچه ( پشت و جلو ) از کوک شل استفاده می شود.

### مواد و وسایل مورد نیاز:

- ✓ ۲ قطعه پارچه در ابعاد ۵۰×۵۰ سانتی متر
- ✓ نخ قرقره رنگی متضاد با رنگ پارچه
- ✓ سوزن دوخت دستی بلند
- ✓ سوزن ته گرد
- ✓ قیچی



۱. دور کار را با استفاده از صابون خیاطی، خط کشی کرده و با سوزن ته گرد آن را ثابت کنید. ✓

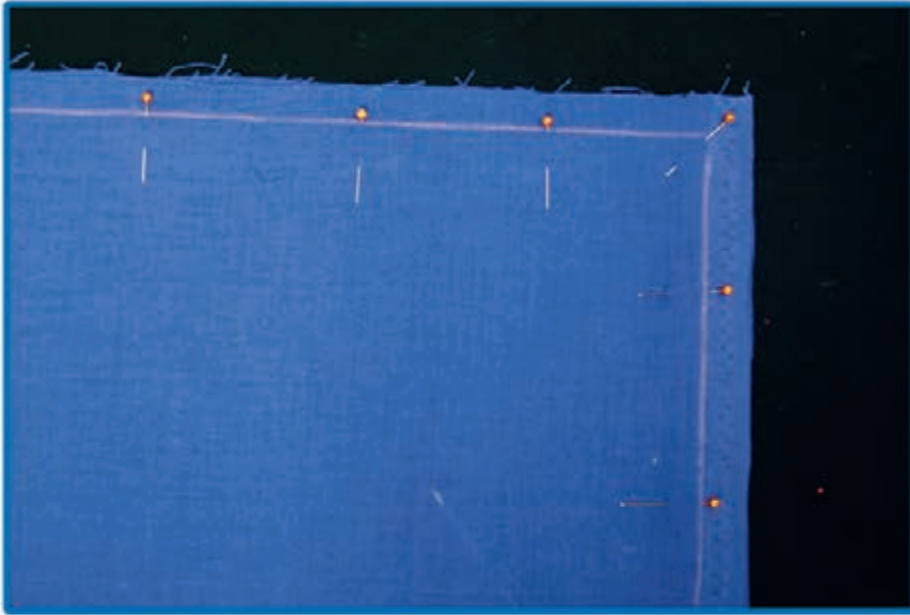

۲. سوزن را نخ کنید ولی انتهای آن را گره نزنید. ✓





۳. سوزن را در دولایه پارچه فرو ببرید و با فاصله مناسب از پارچه بیرون بیاورید.

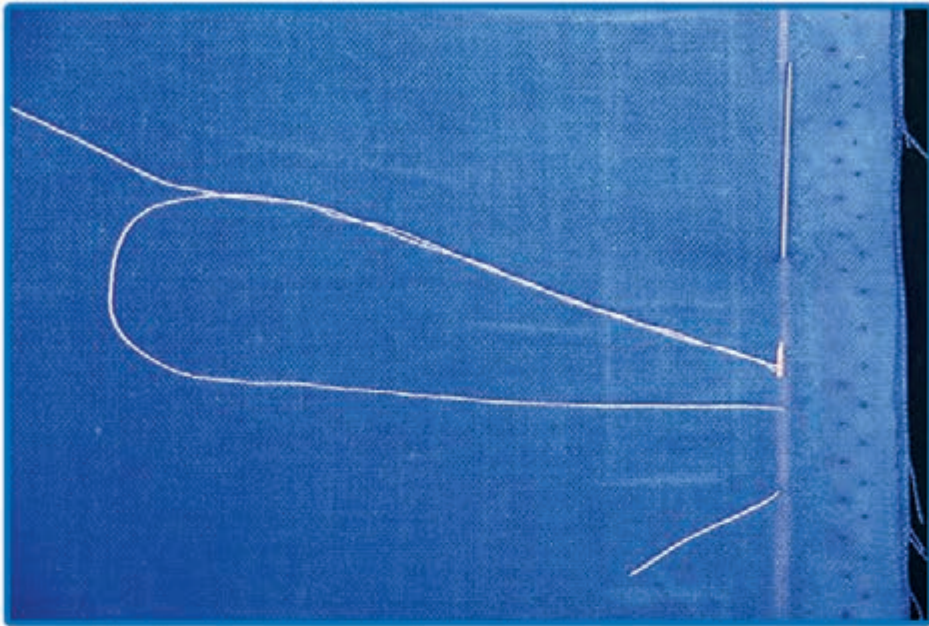

۴. نخ را بکشید طوری که، حلقه‌ای از نخ در انتها باقی بماند.

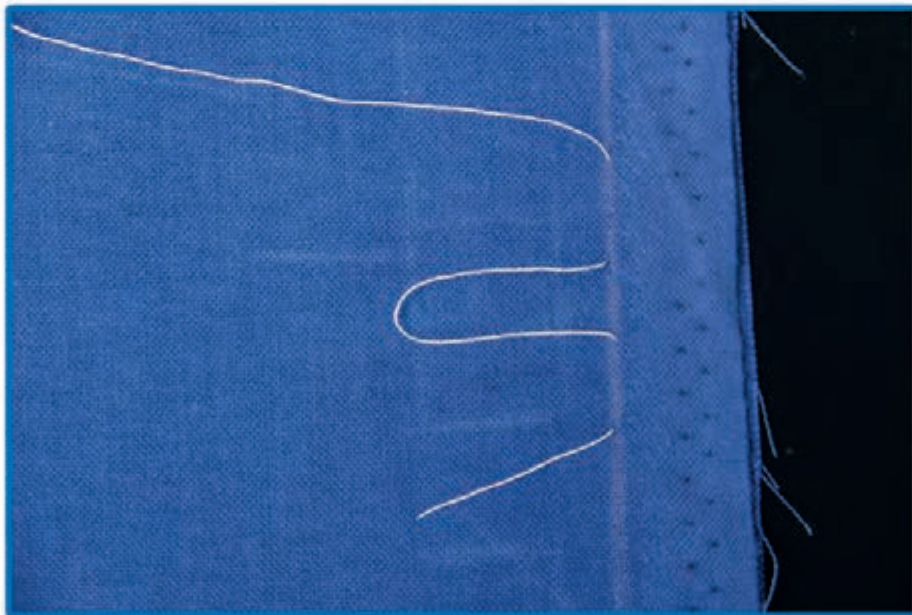

**نکته** بهتر است طول نخ هر حلقه بین ۲ تا ۲/۵ سانتی‌متر و فاصله هر شلال ۵ تا ۷ سانتی‌متر باشد.

۵. پس از اتمام دوخت، دو لایه پارچه را از طرفین بکشید. ✓

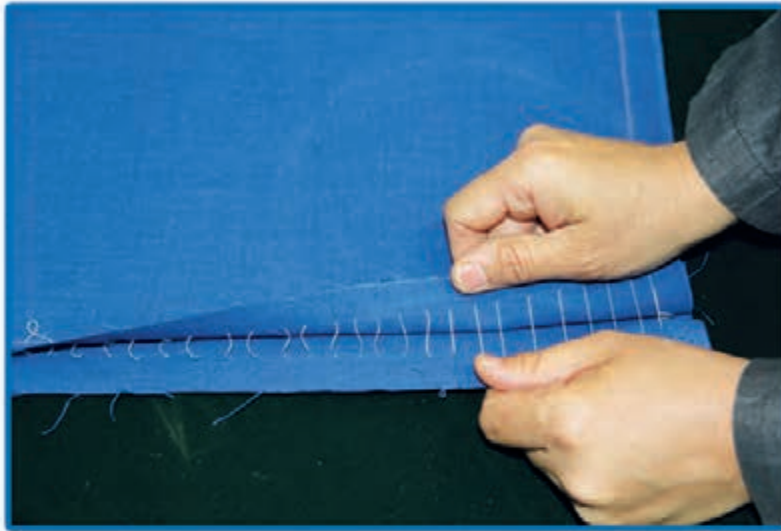

۶. در این حالت که کوک‌ها بین دو لایه پارچه قرار گرفته‌اند، آن‌ها را با دقت قیچی کنید. ✓

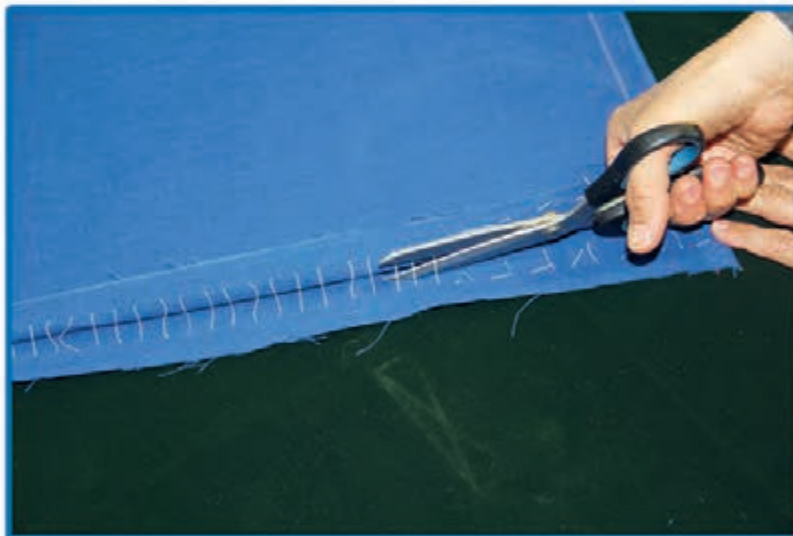

یکی از موارد استفاده از کوک شل برای پارچه‌های حوله‌ای، پرزدار و روشن است که نمی‌توان از وسایل علامت‌گذاری استفاده کرد.

نکته

## آموزش دوخت شلال ساده - دستی

به کوک‌های ریز و نزدیک به هم شلال می‌گویند. در دوخت شلال، طول کوک و فاصله بین کوک‌ها باید به یک اندازه باشد. این کوک‌ها ممکن است روی خط مستقیم یا منحنی کار شود.

### مواد و وسایل مورد نیاز:

- ✓ دو قطعه پارچه در ابعاد  $15 \times 30$  سانتی‌متر (خط کشی شده)
- ✓ نخ قرقره رنگی متضاد با رنگ پارچه
- ✓ سوزن دوخت دستی بلند
- ✓ سوزن ته گرد

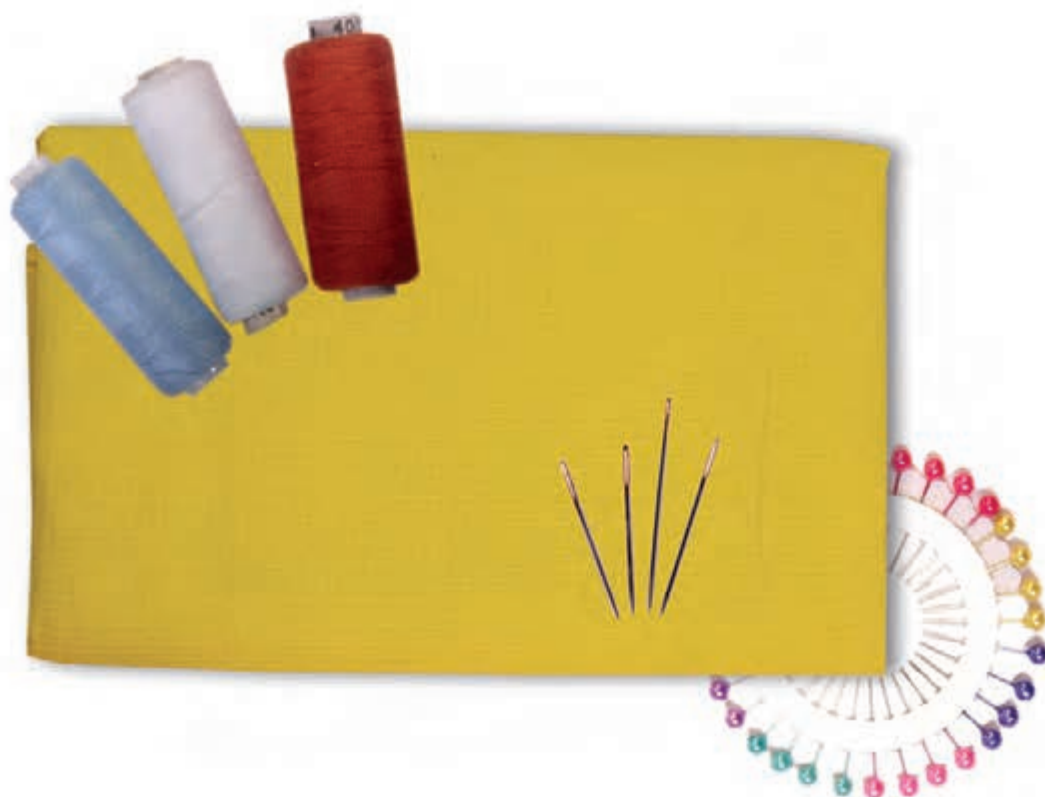



۱. دو قطعه پارچه را روی هم قرار دهید.

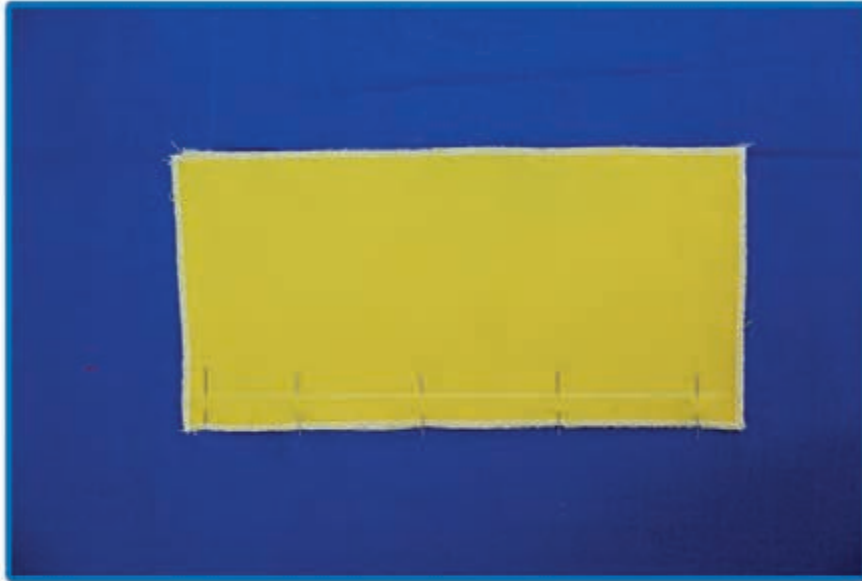

۲. نوک سوزن را از راست به چپ در پارچه فرو ببرید.

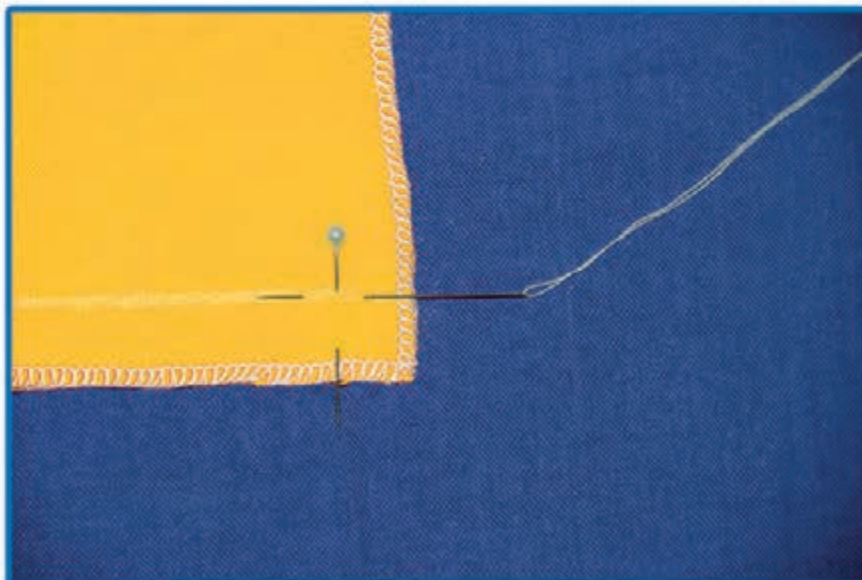



۳. قبل از بیرون آوردن نخ، نوک سوزن را باید چند بار داخل و خارج پارچه فرو ببرید تا چند شلال روی پارچه قرار گیرد. 

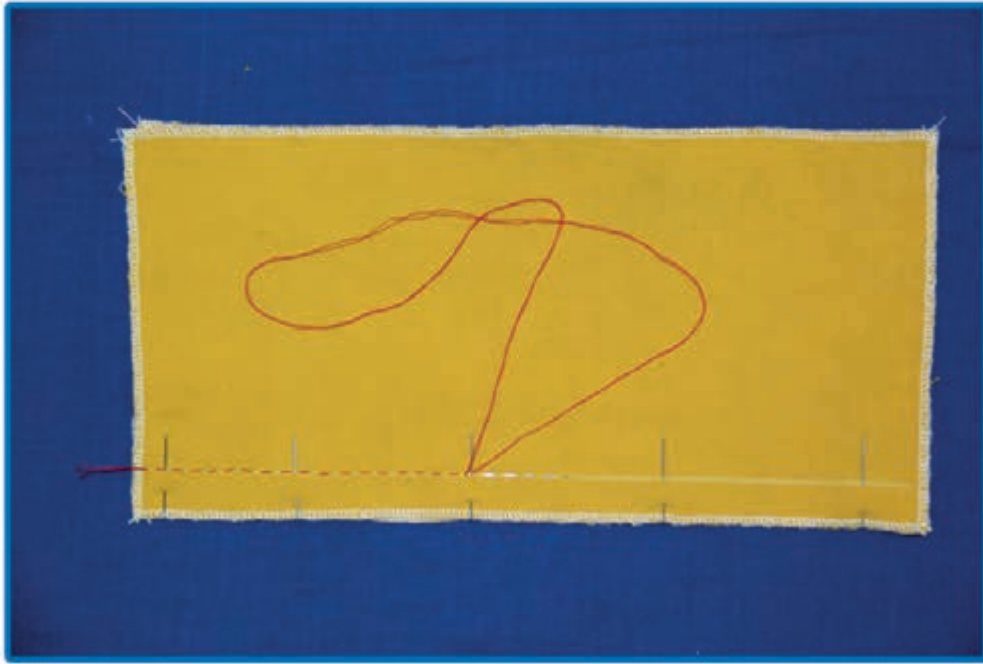
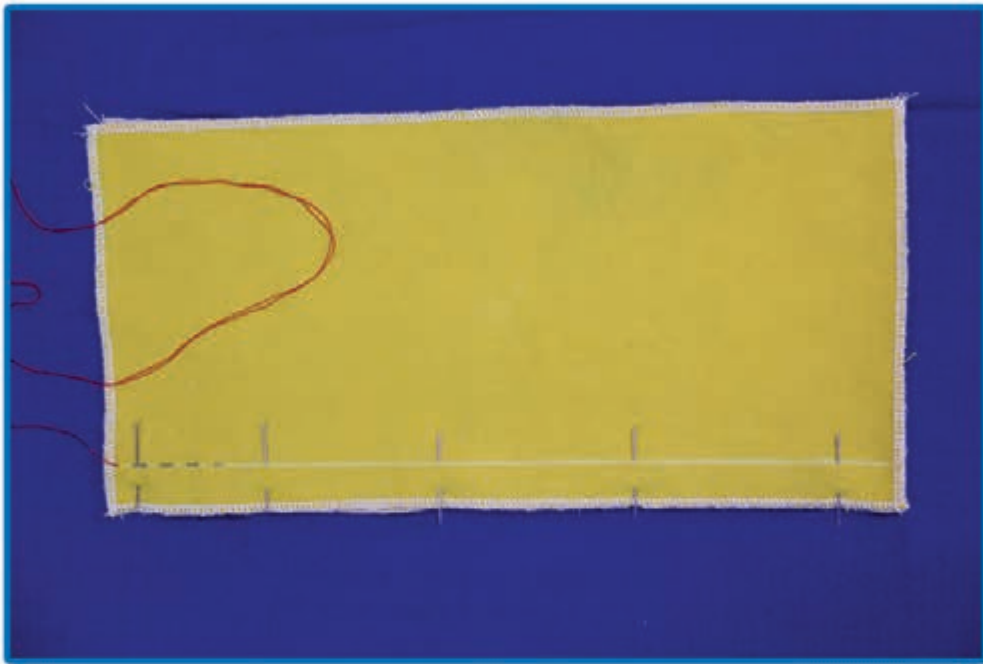

## برخی تکنیک ها و دانستنی های ساده خیاطی



کوک که ساده ترین و ابتدایی ترین دوخت با دست به شمار می آید در انواع گوناگون و به تناسب کار دوخت استفاده می شود. تصاویر بالا کاربرد کوک را در چند وسیله نشان می دهد.

## آموزش دوخت بخیه - دستی

این دوخت محکم تر از شلال و برای وصل کردن دائم قطعات پارچه به یکدیگر کاربرد دارد و بیشتر برای تعمیرات البسه و دوخت پارچه‌های ضخیم (که امکان استفاده از ماشین دوخت نیست) استفاده می‌شود.

### مواد و وسایل مورد نیاز:

- ✓ دو قطعه پارچه در ابعاد  $15 \times 30$  سانتی‌متر (خط کشی شده)
- ✓ نخ قرقره رنگی متضاد با رنگ پارچه
- ✓ سوزن دوخت دستی بلند
- ✓ سوزن ته گرد

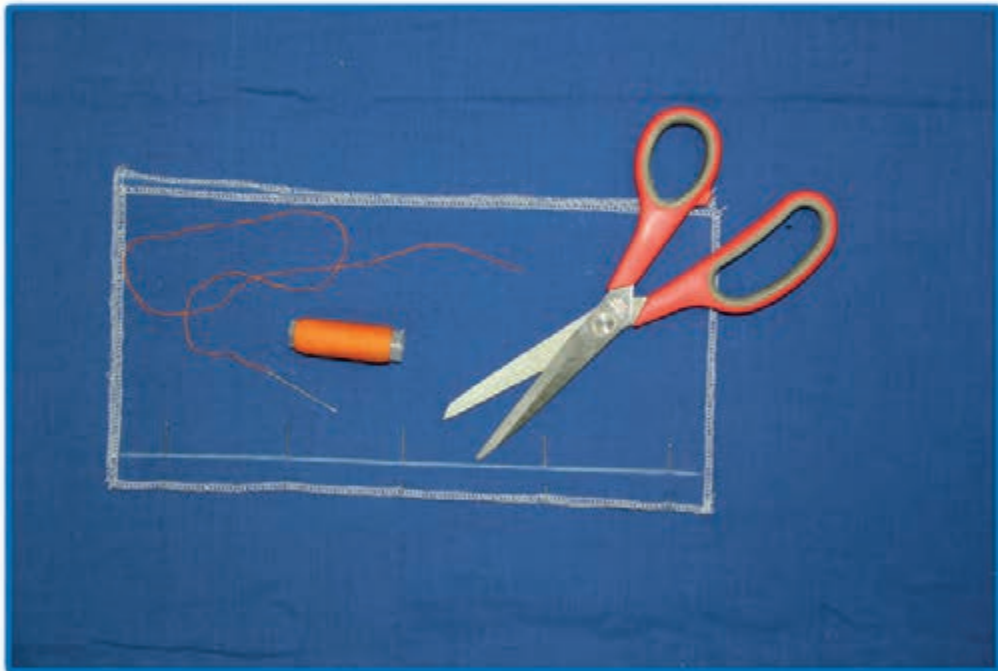

۱. سوزن و نخ را از نقطه شماره ۱ بیرون بیاورید

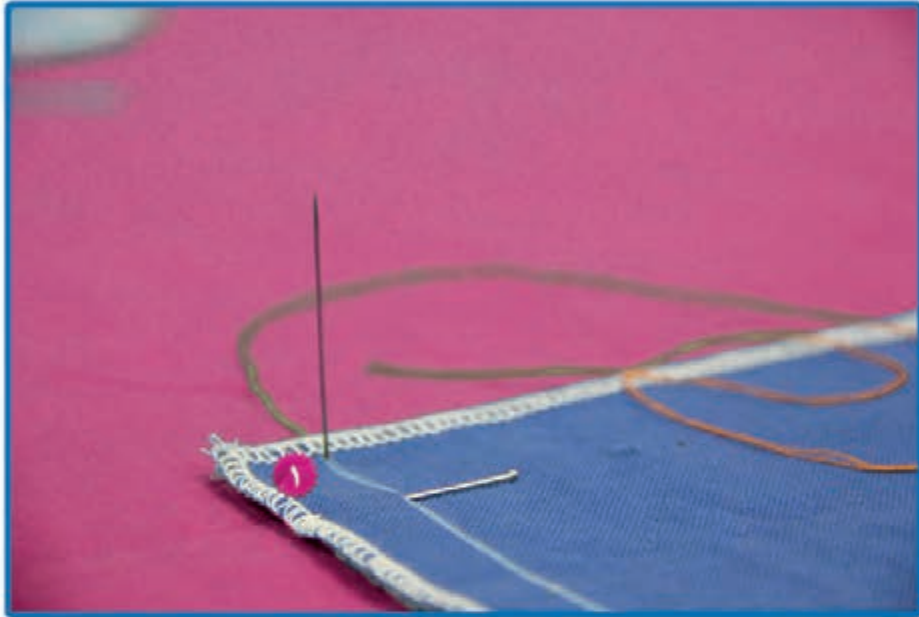

۲. از نقطه شماره ۲ سوزن و نخ را به پشت پارچه فرو ببرید.

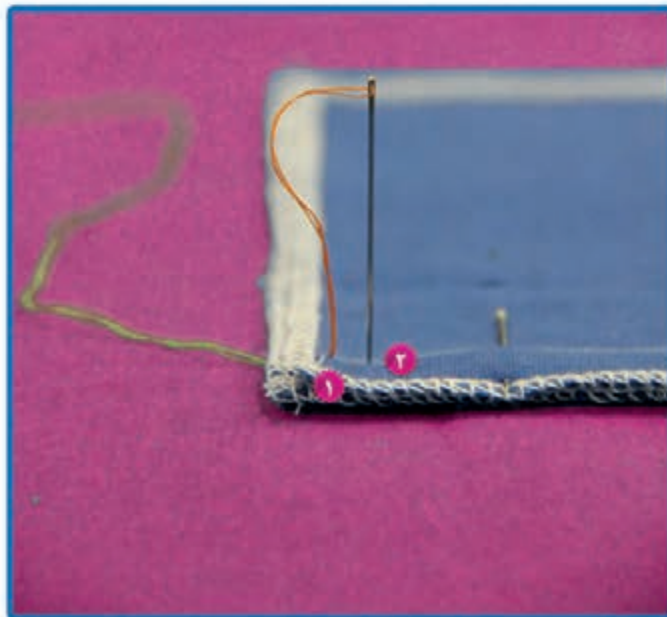



۳. سپس سوزن و نخ را از نقطه شماره ۳ (فاصله حدود نیم سانتی متر) بیرون بیاورید.

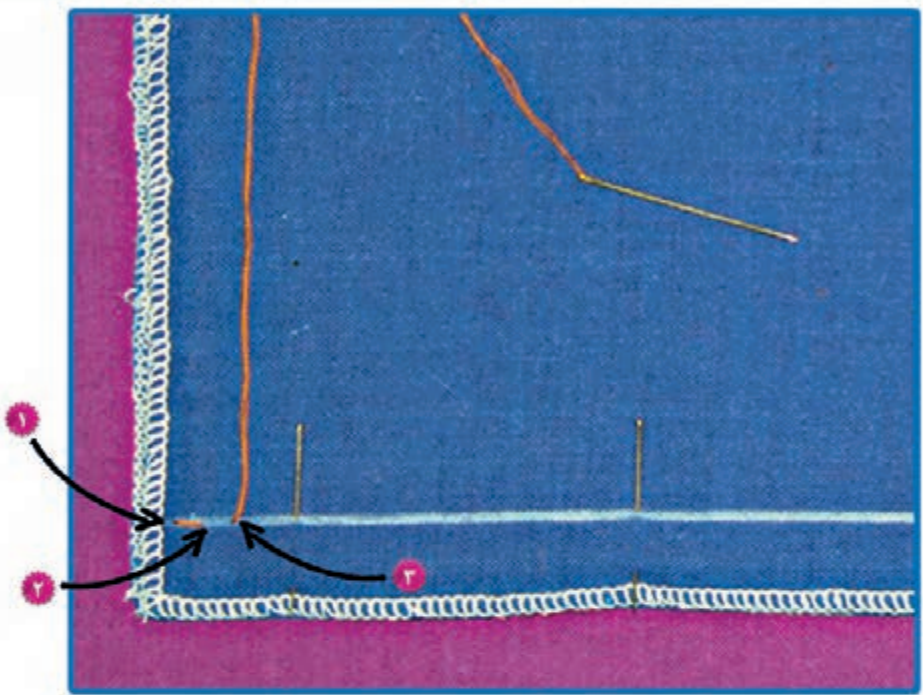

۴. سوزن و نخ را به صورت برعکس به نقطه شماره ۲ فرو ببرید.

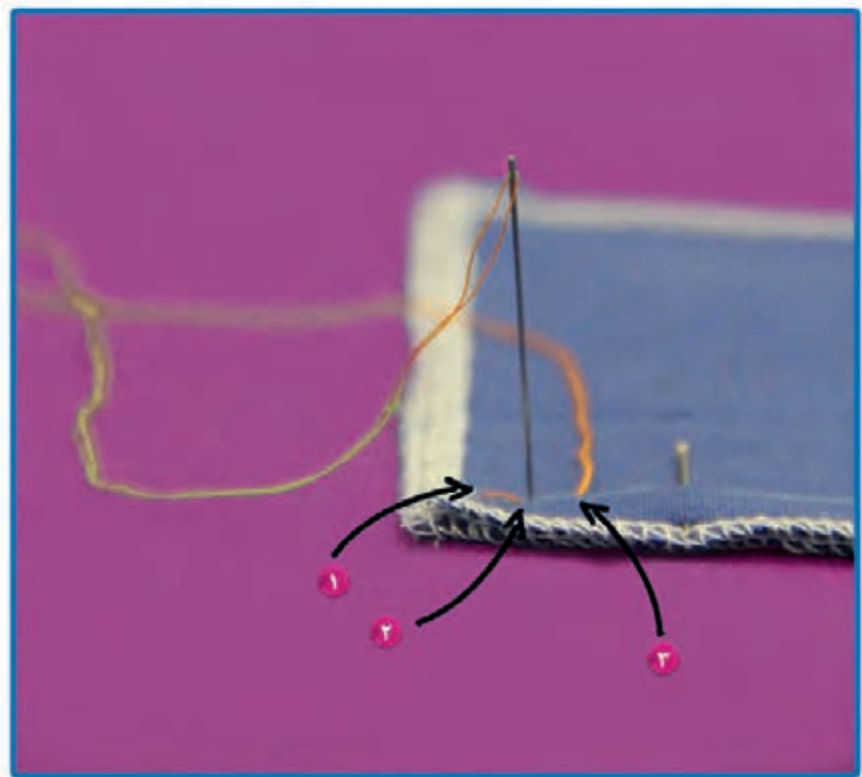

۵. سپس سوزن و نخ را از نقطه شماره ۴ (فاصله حدود یک سانتی‌متر) بیرون بیاورید.

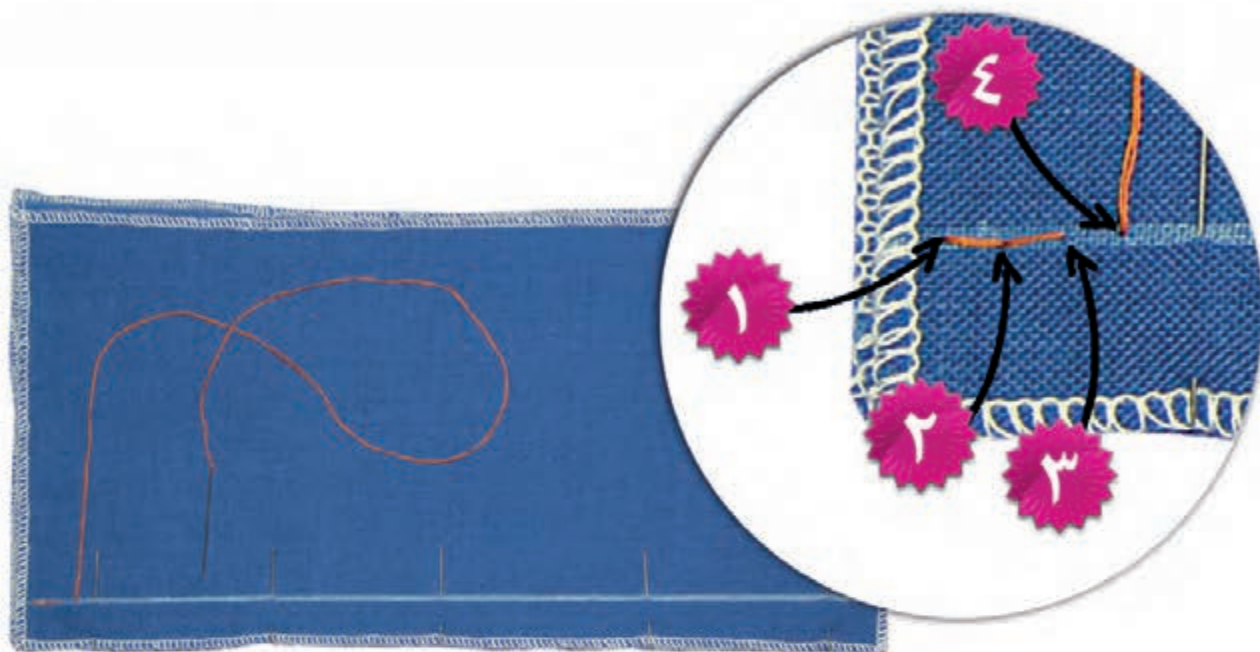

۶. برای ادامه دوخت مراحل بالا را تکرار کنید.

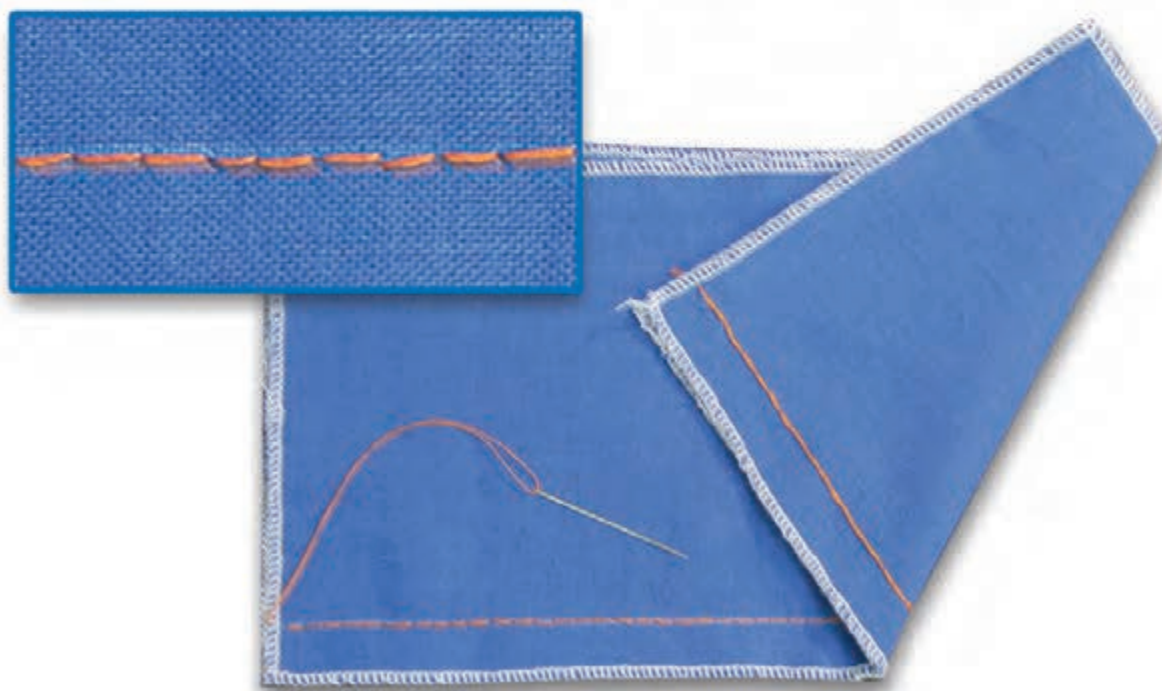

## آموزش دوخت زیگزاگ - دستی

دوخت زیگزاگ همیشه بین دو خط فرضی موازی انجام می‌گیرد و سوزن از سمت راست داخل پارچه شده و از سمت چپ خارج می‌شود. این دوخت برای پاکدوزی لباس، دوخت لبه‌های پارچه (تو گذاشتن) و کارهای تزئینی استفاده می‌شود.

### مواد و وسایل مورد نیاز:

- ✓ یک قطعه پارچه نخی در ابعاد  $30 \times 20$  سانتی‌متر (خط کشی شده)
- ✓ نخ قرقره رنگی متضاد با رنگ پارچه
- ✓ سوزن دوخت دستی بلند
- ✓ خط کش
- ✓ صابون خیاطی
- ✓ نخ چین

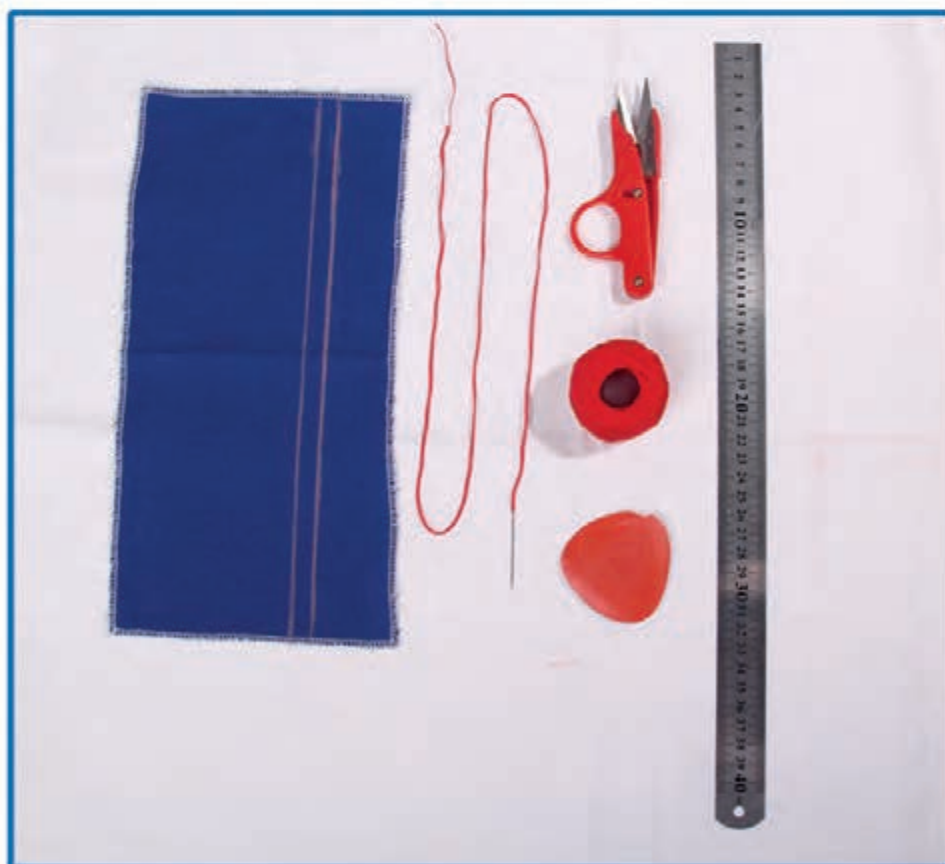



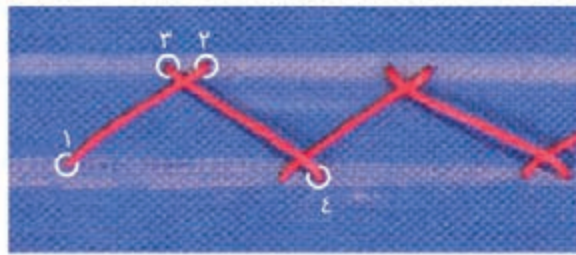

۱. ابتدا با استفاده از صابون خیاطی دو خط موازی بر روی پارچه بکشید.

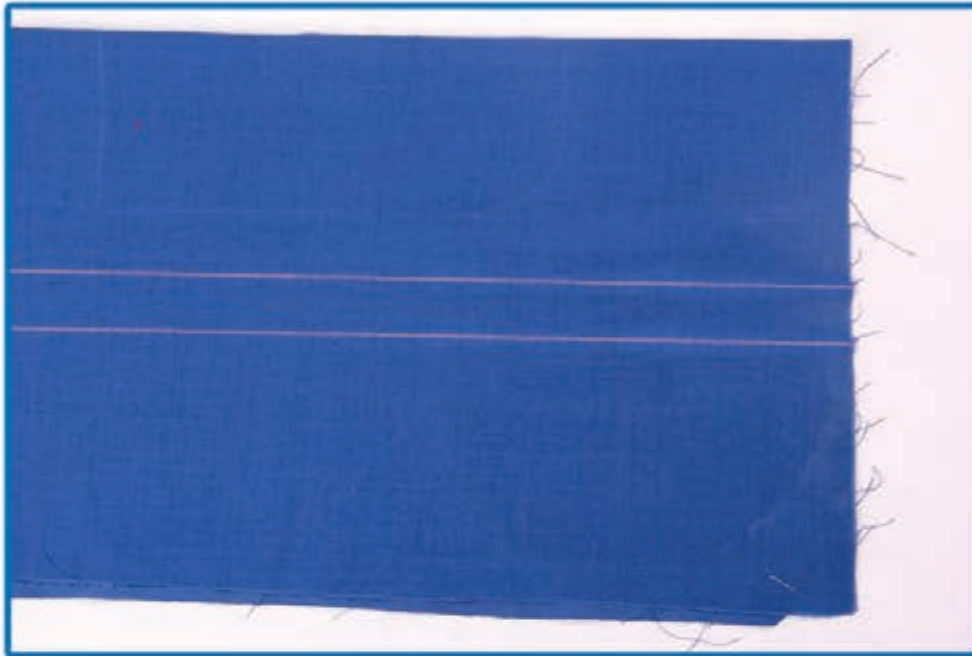

۲. سوزن و نخ را از نقطه شماره ۱ بیرون بیاورید.

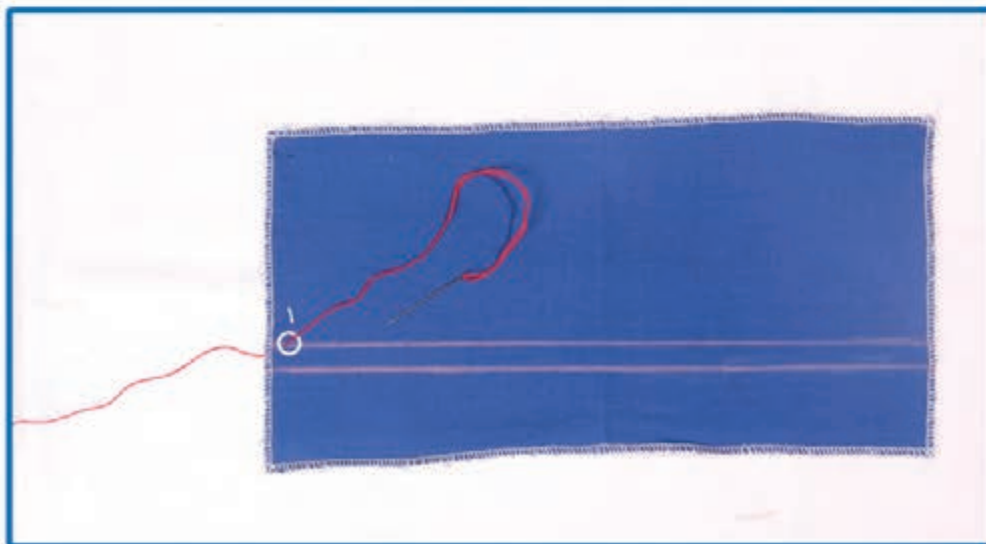

۳. سپس سوزن و نخ را به صورت مورب در نقطه شماره ۲ فرو ببرید.

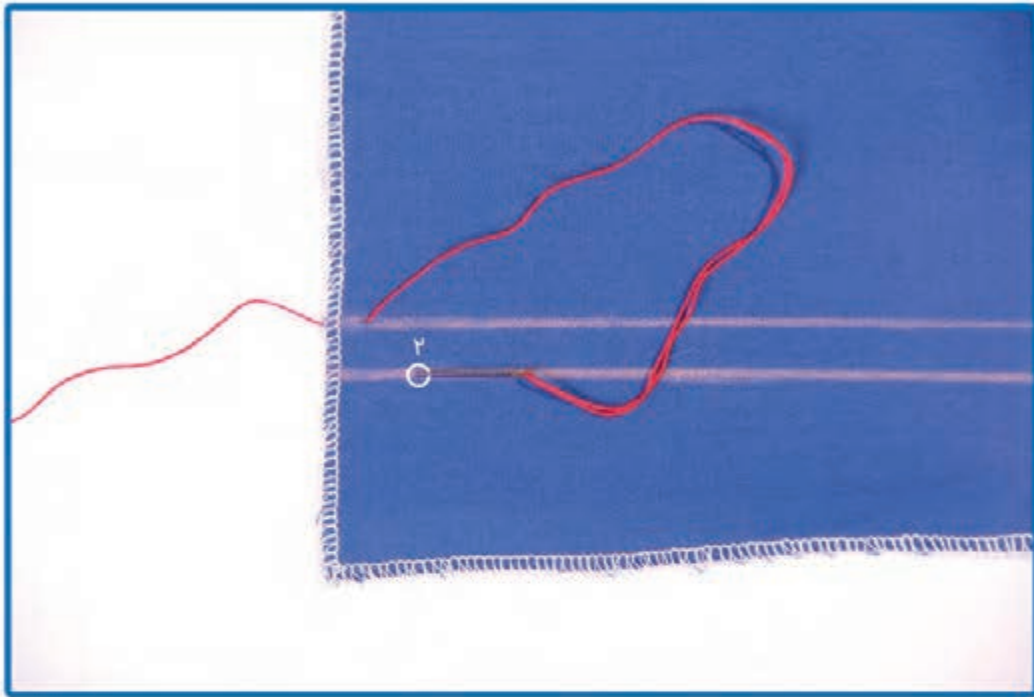

۴. سوزن و نخ را از نقطه شماره ۳ بیرون بیاورید.

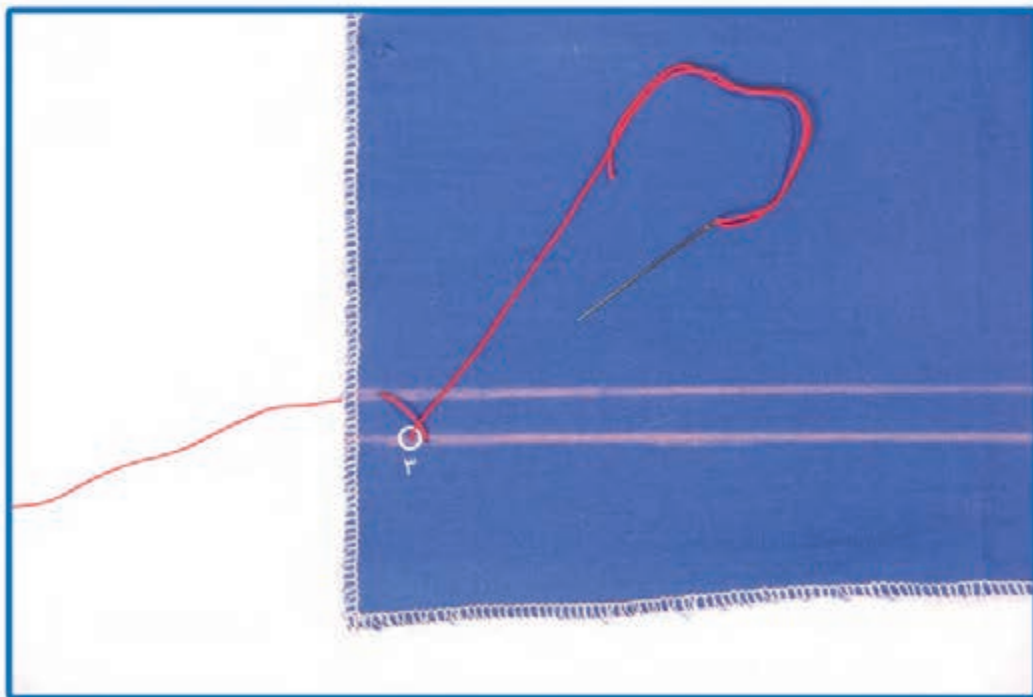



۵. سپس به صورت مورب در نقطه شماره ۴ فرو ببرید.

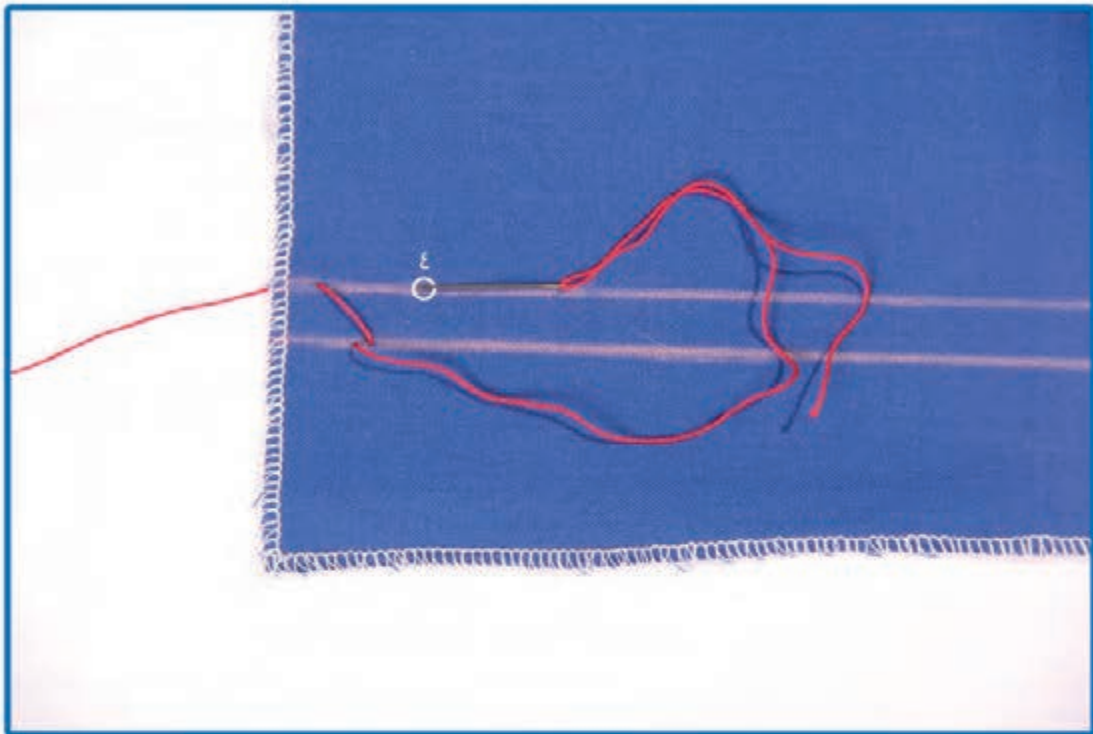

۶. برای ادامه دوخت زیگزاگ، مانند مراحل قبل ادامه دهید.



## دوخت های تزئینی - دستی

از بیشتر دوخت های دستی برای کارهای تزئینی استفاده می شود .  
در این کتاب با برخی از این دوخت ها آشنا می شوید.



## شلال ساده

شلال ساده، در صفحات قبلی آموزش داده شده است.

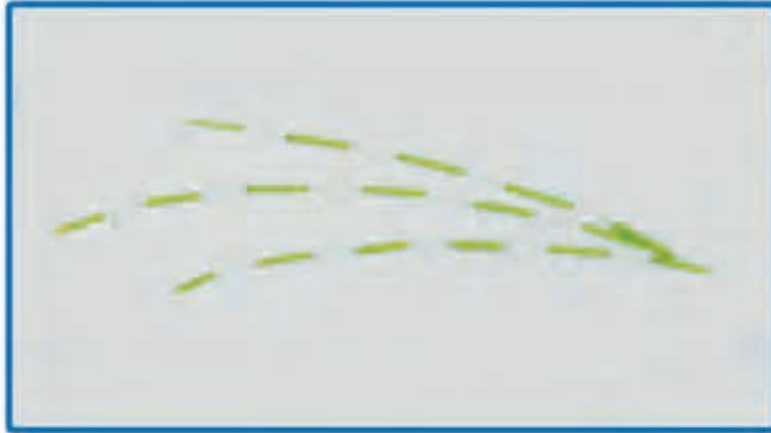

## شلال مستقیم

در این دوخت هر شلال از شلال دیگر مجزا است.





در این دوخت ابتدای هر شلال در کنار انتهای شلال قبلی قرار می گیرد.

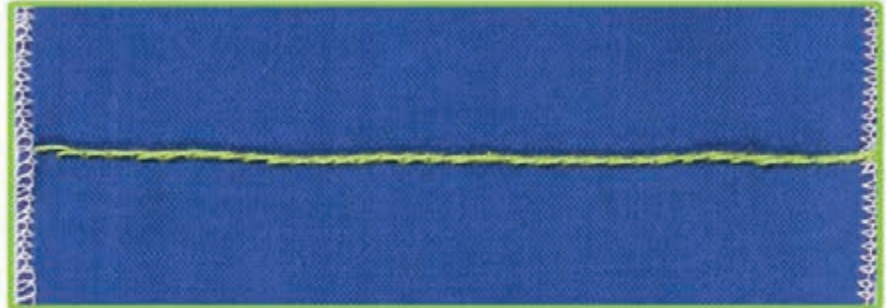

دوخت آن مانند شلال مستقیم است ولی شلالها در کنار هم و بدون فاصله دوخته می شود.

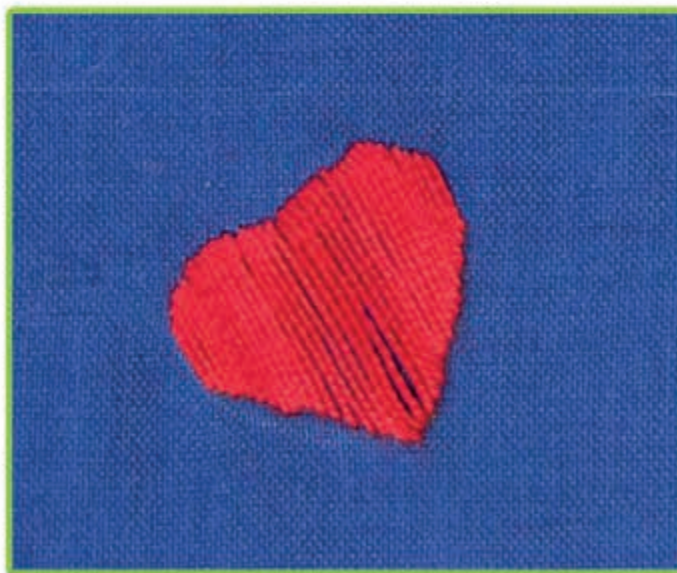

برای این دوخت ابتدا یک شلال اریب بزنید و روی آن چند شلال اریب دیگر بزنید.

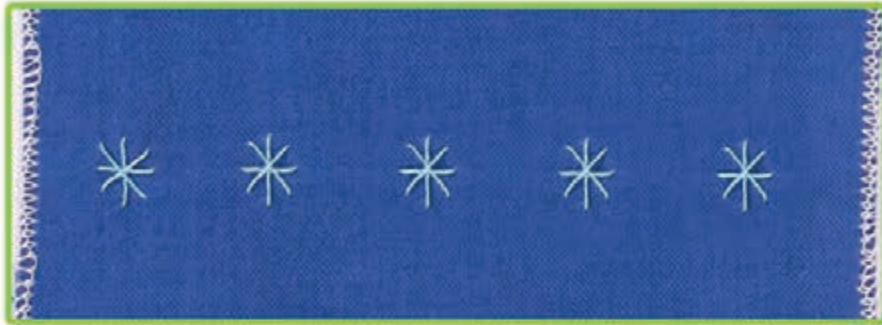

در این دوخت سوزن را از پارچه بیرون بیاورید، در حالی که نخ را به صورت حلقه نگه داشته‌اید، سوزن را مجدداً از نزدیک نقطه اول، داخل پارچه فرو ببرید با فاصله کمی سوزن را از پارچه بیرون بیاورید.

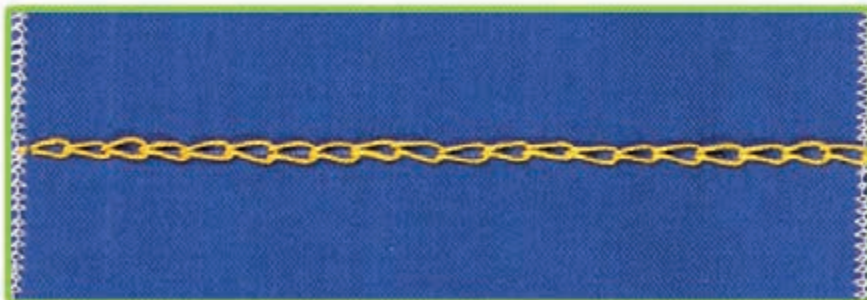



این دوخت قبلاً آموزش داده شده است.



این دوخت از چپ به راست شروع می‌شود. سوزن را از زیر پارچه بالا آورده در همان حال نخ را در زیر انگشت شست دست چپ نگه داشته تا گره ساخته شود، سپس سوزن را از زیر پارچه و بر روی نخ گره خورده بالا بیاورید.

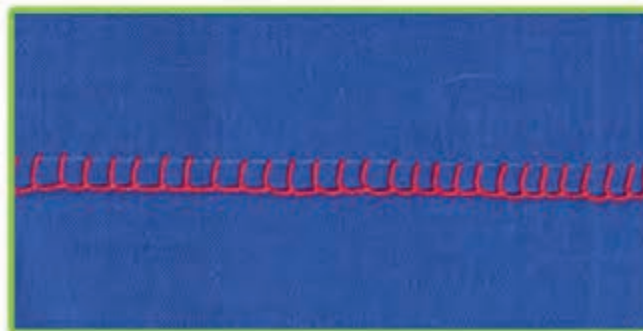

هنگام شروع دوخت و تمام شدن نخ، برای ثابت نگهداشتن دوخت چند شلال ریز بزنید

نکته





## تزئین دستمال چینی

### مواد و وسایل مورد نیاز:

- ✓ یک قطعه پارچه از جنس کتان در ابعاد  $30 \times 30$  سانتی متر
- ✓ نخ قرقره هم رنگ پارچه
- ✓ ماشین دوخت خانگی یا سردوز
- ✓ الگو (طرح ساده گلدوزی)
- ✓ کاربن خیاطی
- ✓ سوزن ته گرد
- ✓ رولت
- ✓ نخ عمامه در چند رنگ
- ✓ سوزن دوخت دستی بلند
- ✓ کارگاه خیاطی
- ✓ انگشتانه
- ✓ اتو و میز اتو



۱. اطراف تکه پارچه را سردوزی یا لبه دوزی باریک کنید.



۲. به ترتیب کاربن و الگو را با سوزن ته گرد بر روی دستمال نصب کنید.



۳. با استفاده از رولت یا مداد طرح را بر روی دستمال منتقل کنید.



۴. دستمال را در کارگاه قرار دهید.



۵. با راهنمایی مربی طرح روی دستمال را با استفاده از انواع دوخت ها گلدوزی کنید.



۶. دستمال را اتو بزنید.



## محکم کاری با ماشین دوخت

این نوع دوخت، جهت محکم کردن و اتصال دو قطعه پارچه به یکدیگر در شروع و پایان دوخت است. دوخت محکم کاری برای جلوگیری از باز شدن و شکافته شدن هر نوع دوخت (درز، لبه‌دوزی و...) انجام می‌شود. نام دیگر محکم کاری «سر قایمی» می‌باشد.

### مواد و وسایل مورد نیاز:

- ✓ دو قطعه پارچه در ابعاد  $10 \times 20$  سانتی‌متر
- ✓ نخ ماشین دوخت
- ✓ ماشین دوخت خانگی



۱. دو تکه پارچه را روی هم قرار دهید و با سوزن ته گرد به یکدیگر وصل کنید.

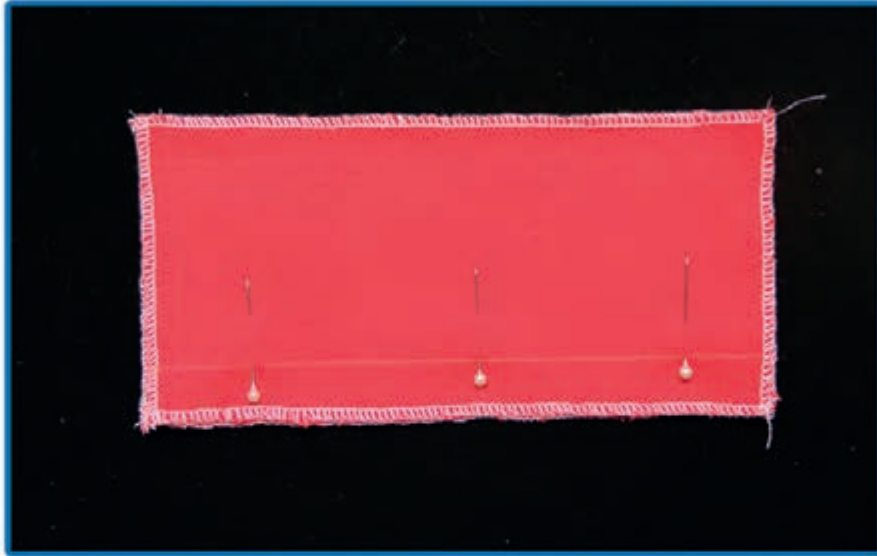

۲. دو تکه پارچه را از محل خط کشی شده، زیر پایه چرخ قرار دهید و به اندازه یک و نیم الی دو سانتی متر مستقیم چرخ کنید.

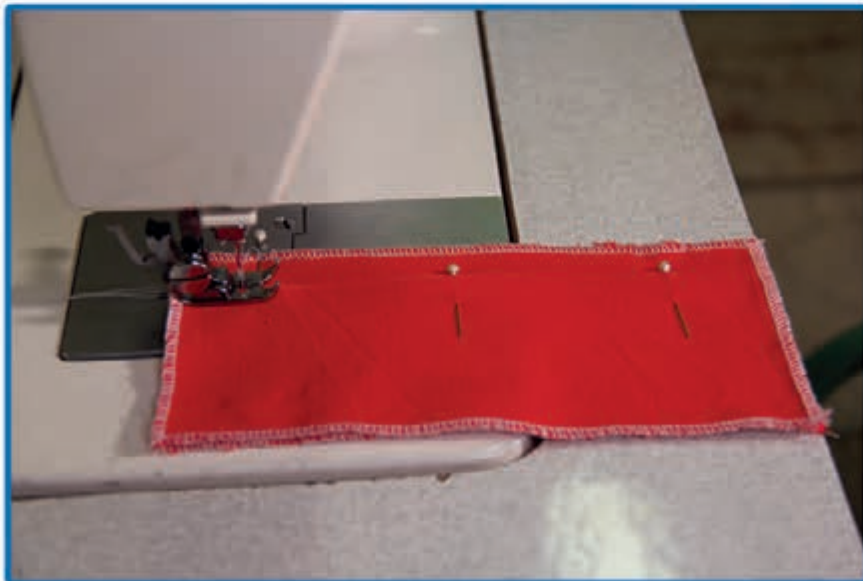



۳. اهرم سر قایمی را فشار دهید تا کارپیش بر، به عقب برگردد به طوری که روی دوخت قبلی دوباره چرخ شود.



۴. زمانی که کارپیش بر، به سر پارچه رسید، اهرم را آزاد کنید و روی قسمت چرخ شده را دوباره چرخ کنید.

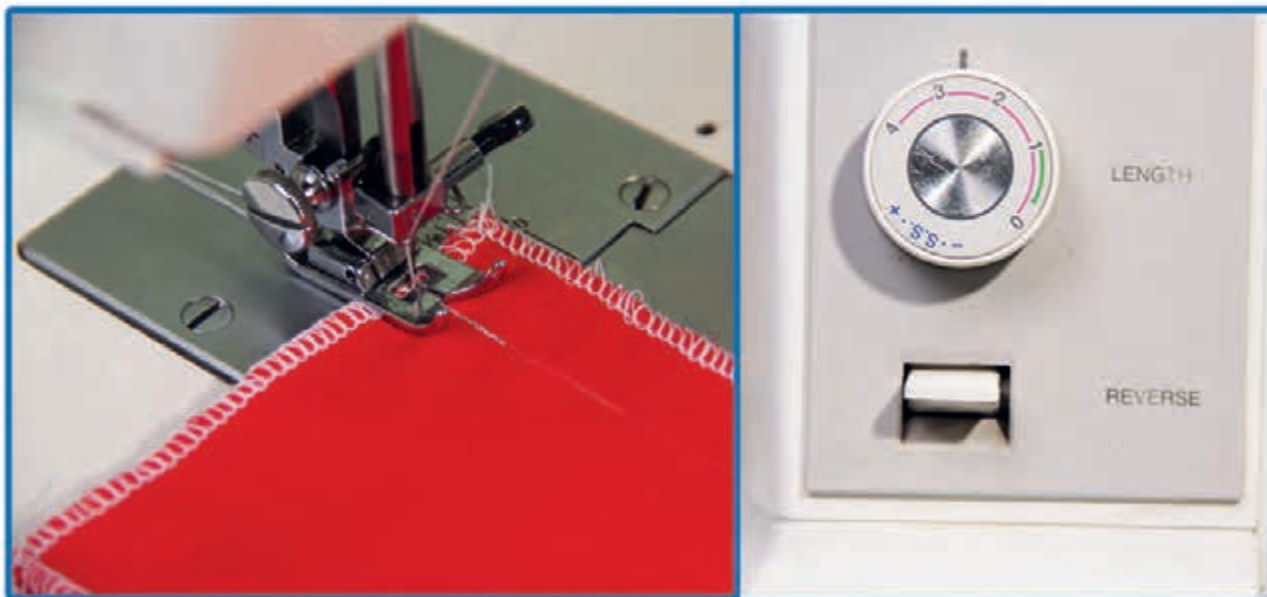



۵. مراحل قسمت های ۳ و ۴ را برای پایان درز نیز انجام دهید.

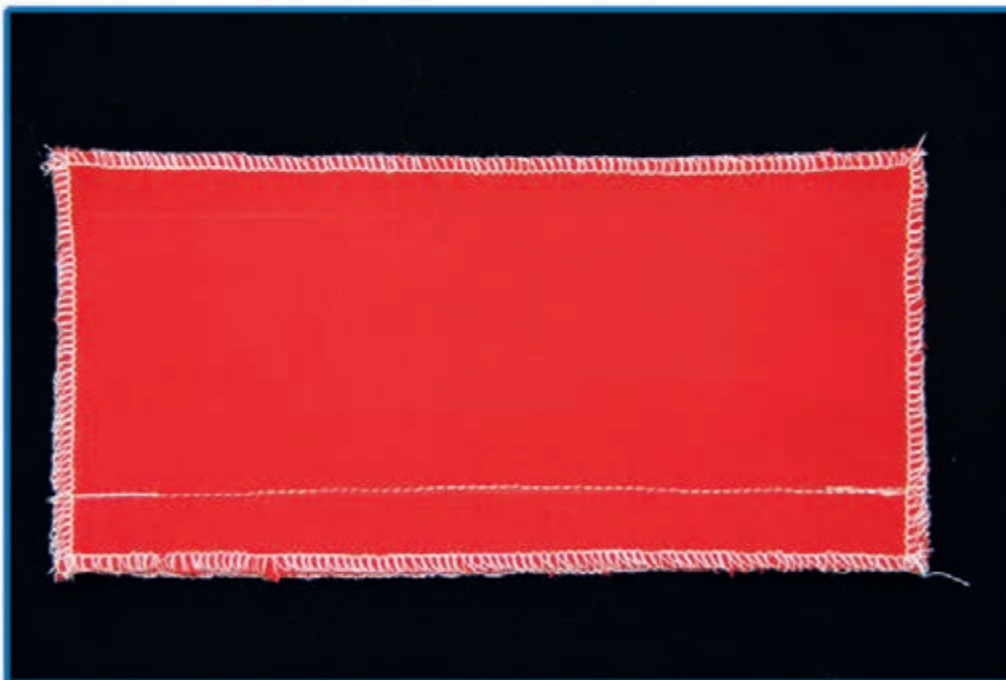

## انواع درزها

درزها به سه دسته درزهای مستقیم (ساده)، گوشه‌دار (شکسته) و منحنی تقسیم می‌شوند.

### ۱. درز مستقیم (ساده) ✓

درز مستقیم ساده ترین نوع اتصال قطعات لباس به یکدیگر است و بیشتر از درزهای دیگر کاربرد دارد و دارای انواع مختلف درز **دوبله باز**، درز **دوبله خوابیده** و ... می‌باشد.

مراحل انجام کار

۱. دو قطعه پارچه بریده شده را با توجه به نقاط موازنه و علامت گذاری با سوزن ته‌گرد به هم وصل کنید. ✓

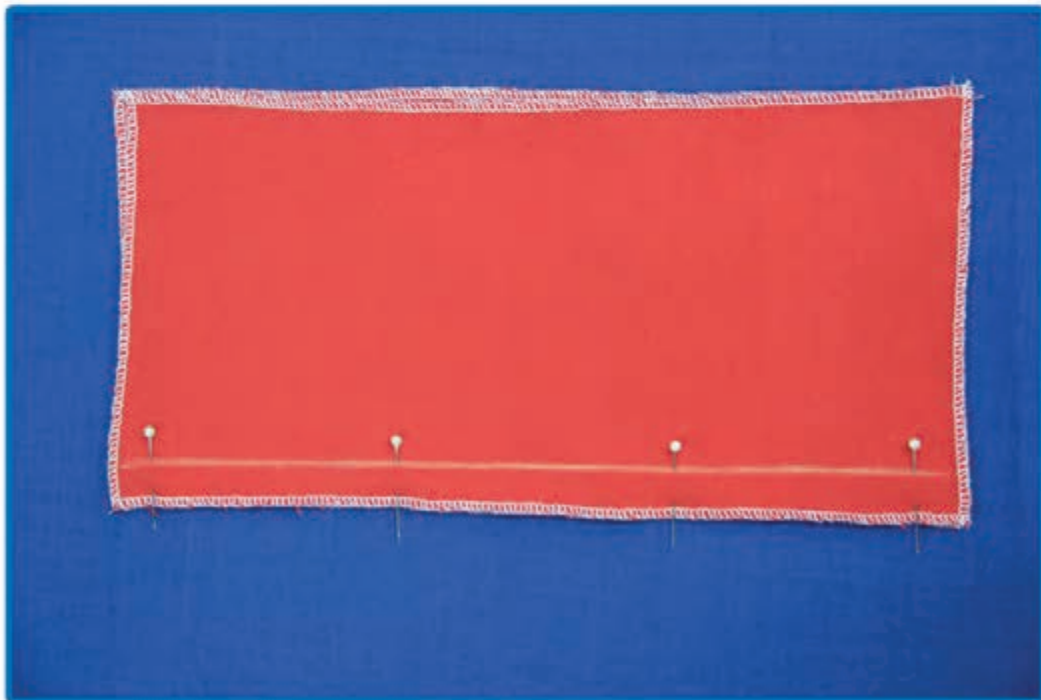

۲. خطوط علامت‌گذاری شده (درز) را کوک بزنید.

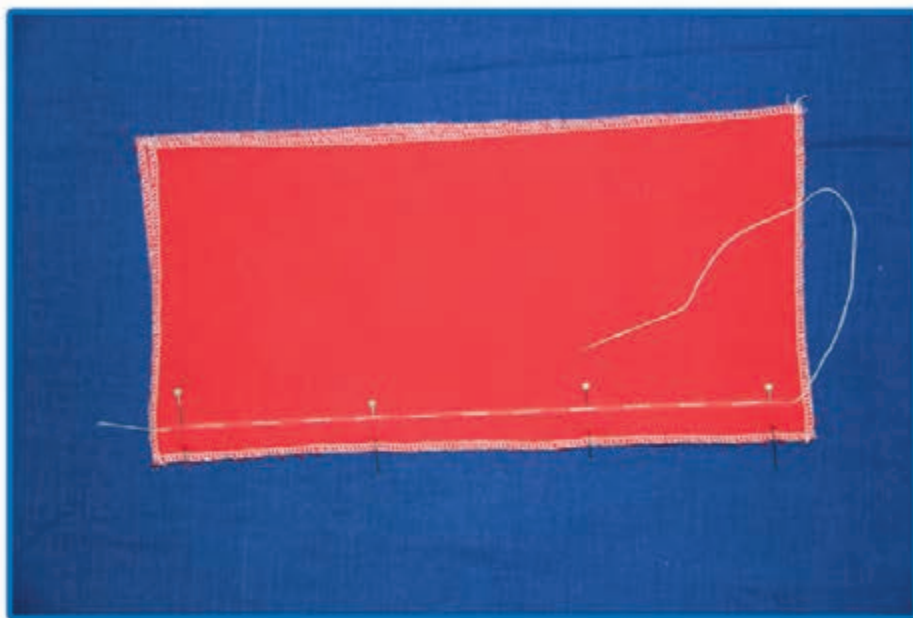

۳. سوزن ته‌گردها را بیرون بیاورید.

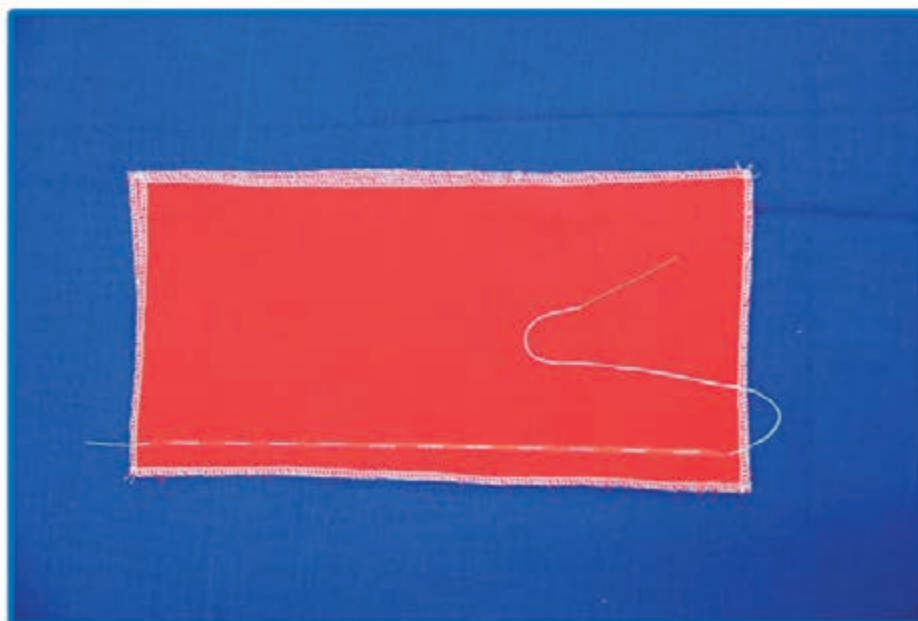

۴. از کنار خط کوک با فاصله بسیار کم درز را بدوزید.

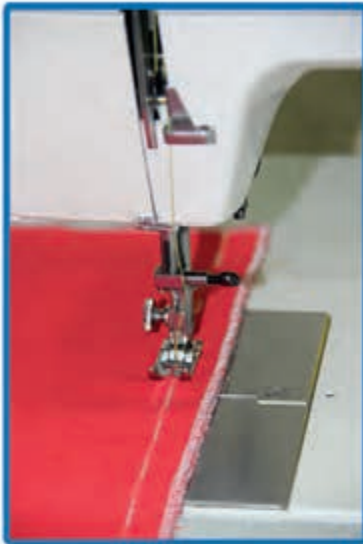

۵. سپس نخ‌های کوک را با احتیاط کشیده و بیرون بیاورید.

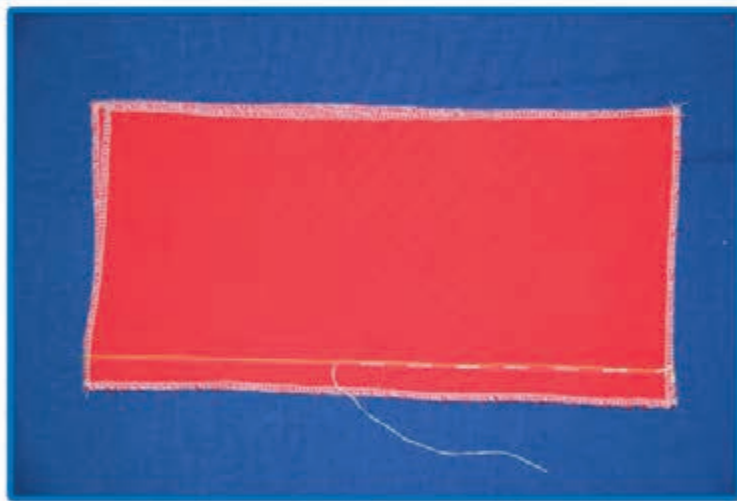

نخ و سوزن و طول بخیه باید متناسب با پارچه باشد.

نکته

### زمان ورزش و نرمش:

هنگام کار، به محض احساس خستگی یا بدن درد، ورزش و نرمش‌های مخصوص گردن، کمر و پا را فراموش نکنید.



## درز دوبل باز

درز دوبله باز برای تزئین به کار می‌رود.

مراحل انجام کار

۱. پس از دوخت درز ساده، آن را به دو طرف باز و اتو کنید.

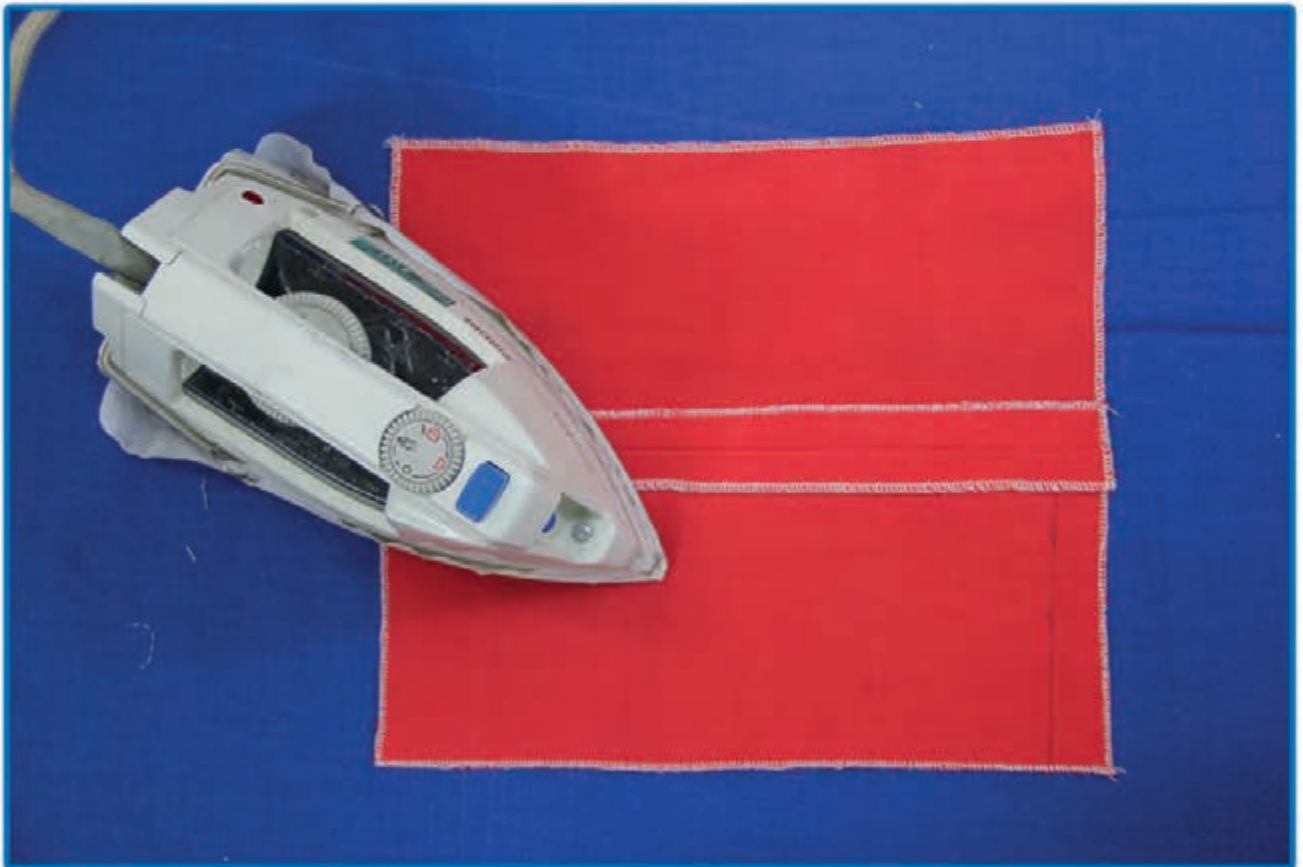

۲. به فاصله ۳ الی ۵ میلی‌متر، دو طرف درز را از روی پارچه بدوزید.



۳. دوباره پشت و روی درز را اتو کنید.

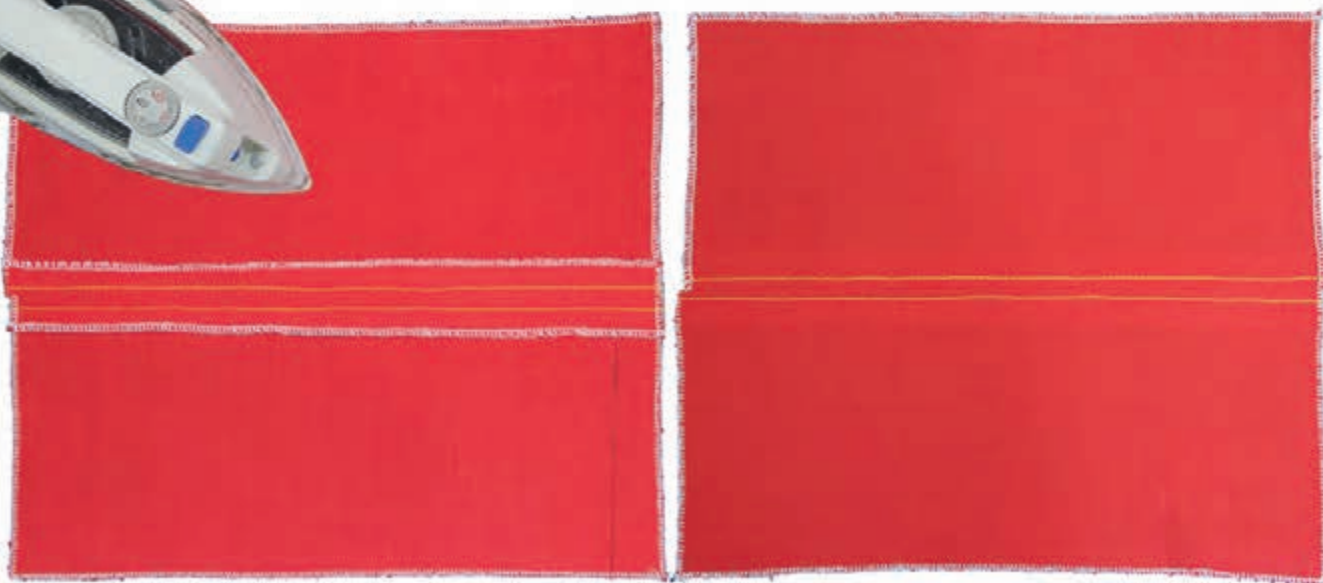

## درز دوبله خوابیده

این دوخت بیشتر برای لباس‌های اسپرت و بچگانه به کار می‌رود.

مراحل انجام کار

۱. پس از دوخت درز ساده، آن را به یک طرف بخوابانید و اتو کنید.



۲. با فاصله ۳ الی ۵ میلی‌متر یک طرف درز دوخته شده را به وسیله ماشین دوخت بدوزید.





## ۲. درز گوشه دار (شکسته)

درزهای شکسته در دوخت‌هایی مانند؛ دستگیره چهار گوش، ملحفه کیسه‌ای، روبالشی، یقه جیب و ... استفاده می‌شود و به صورت زاویه دار داخلی و خارجی در می‌آید.

مراحل انجام کار

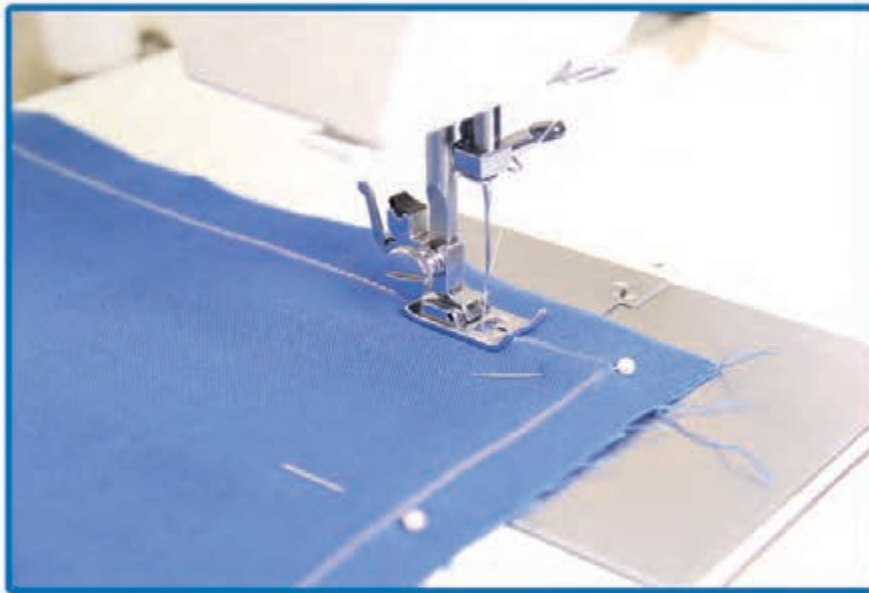
۱. درز را به طور مستقیم تا نقطه‌ای که باید خط درز را تغییر دهید، چرخ کنید. 



۲. در حالی که سوزن در پارچه قرار دارد، حرکت چرخ را متوقف کنید. 





۳. پایه چرخ را بلند کنید.



برای تمیزی دوخت در قسمت گوشه، باید درحالی که پایه بالا قرار گرفته چندبار سوزن را داخل پارچه در جا چرخ کنید.

نکته

۴. پارچه را بچرخانید و روی خط دیگر درز قرار دهید.



۵. پایه چرخ را پایین بیاورید.

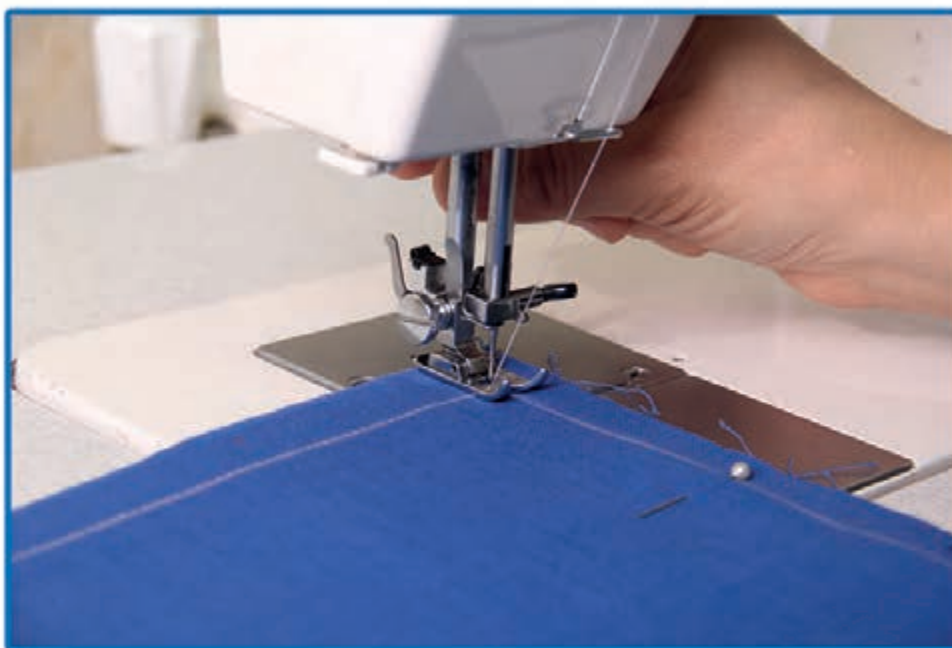

۶. دوخت درز را روی خط درز و در جهت جدید ادامه دهید.





## چرت و کلیپ زدن در درزهای گوشه‌دار



برای راحتی و یکنواختی در خوابانیدن درزهای گوشه‌دار از چرت و کلیپ استفاده می‌شود.

چرت زدن؛ بدین نحوه است که از گوشه درز (برجسته) یک مثلث را بچینید.





کلیپ زدن؛ بدین نحوه است که در گوشه درز ( فرو رفته ) جایی که شلال دوخت یکدیگر را قطع می کنند یک شکاف با قیچی زده شود.

نکته

در هنگام کلیپ زدن در گوشه درز فرو رفته، باید سنجاقی را به طور مورب در محل درز بگذارید تا مانع برش دوخت درز شود.



نکته

در درزهای گوشه دار فقط یک چرت و یا یک کلیپ زده می شود.

### ۳. درزهای منحنی

درزهای منحنی در دوخت‌هایی مانند دم‌کنی و روقوری، دستکش فر، یقه لباس انحنای آستین و ... استفاده می‌شود. انواع درزهای منحنی را با دقت و به آرامی بدوزید که فاصله بخیه‌ها از لبه درز در تمام طول دوخت درز یکسان باشد.



### چرت و کلیپ زدن درزهای منحنی

برای راحتی و یکنواختی در خوابانیدن درزهای منحنی یک طرفه و دو طرفه از چرت و کلیپ استفاده می‌شود. چرت زدن بدین نحو است که تکه‌های مثلثی شکل کوچکی از اضافه درز در فواصل مختلف چیده و جدا می‌شود تا درز به صورت منحنی «برآمده» درآید.

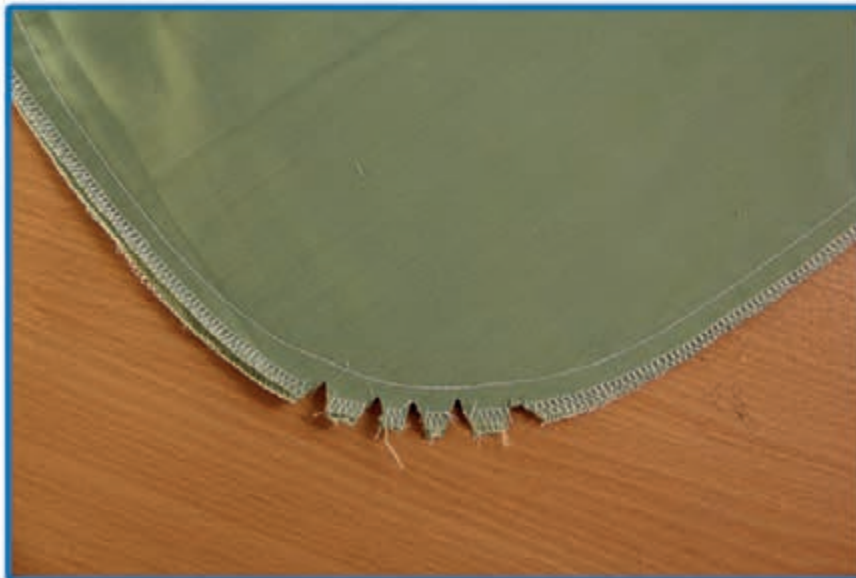



- ④ کلیپ زدن بدین نحو است که شکاف‌های کوچکی در فواصل مختلف اضافه درز با چیدن پارچه ایجاد می‌شود تا درز به صورت منحنی «فرورفته» درآید.

چرت و کلیپ زدن را با انواع درزهای گوشه‌دار و منحنی، با کاغذهای ترسیم شده‌ای که مربی در اختیار شما قرار داده است تمرین کنید.

## فعالیت تکمیلی

در باره تفاوت چرت و کلیپ زدن در درزهای گوشه‌دار و منحنی با دوستان گروه خود صحبت کنید و نتیجه را به کلاس ارائه دهید.

## ④ بحث گروهی

## دوخت زیگزاگ - ماشینی

از این نوع دوخت برای پاک دوزی اضافه درزها ، تکه دوزی و گلدوزی استفاده می شود  
دوخت زیگزاگ جایگزین مناسبی برای دوخت سردوزی می باشد.



ماشین دوخت خانگی را بر روی دوخت زیگزاگ با بلندی و پهناى متوسط تنظیم کرده و اطراف یک دستمال نخی را پاکدوزی (سردوزی) کنید.

تمرین



## دوخت سجاف

از سجاف برای پاکدوزی، پوشش دادن درزها، زیبایی کار و ... استفاده می‌شود.  
سجاف با توجه به زمینه کار مورد نظر، اندازه و برش داده می‌شود.



## دوخت بندینگ ساده

به حلقه‌هایی که از پارچه تهیه می‌شود بندینگ می‌گویند. از بندینگ برای جادکمه، پُل کمر، تزئین لباس، آویزه دستگیره و ... استفاده می‌شود.

### مواد و وسایل مورد نیاز:

- ✓ نوار پارچه‌ای (از اریب پارچه)
- ✓ سوزن گوبلن دوزی
- ✓ نخ عمامه
- ✓ ماشین دوخت خانگی یا صنعتی



۱. پشت نوار پارچه‌ای را از عرض دولا کنید و سوزن ته‌گرد بزنید.

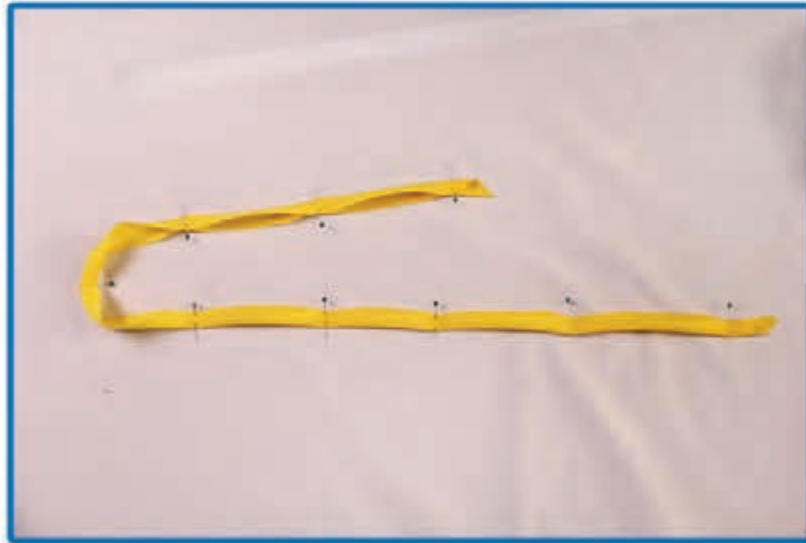

۲. درز به وجود آمده را ابتدا کوچک بزنید سپس چرخ کنید.

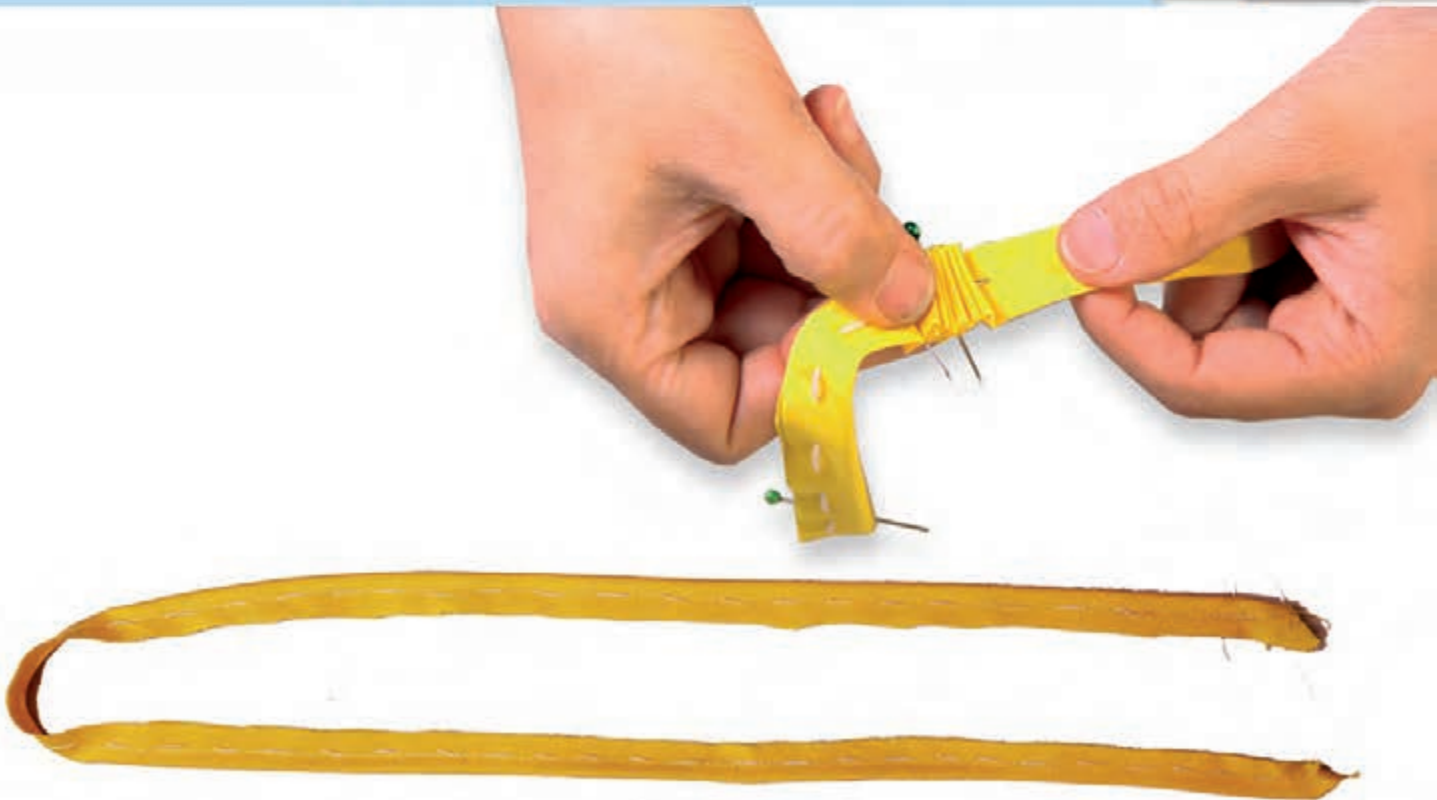

۳. اضافه درز را بچینید.



۴. برای برگرداندن نوار، سوزن را نخ کنید و به یک سر نوار چند بخیه بزنید.

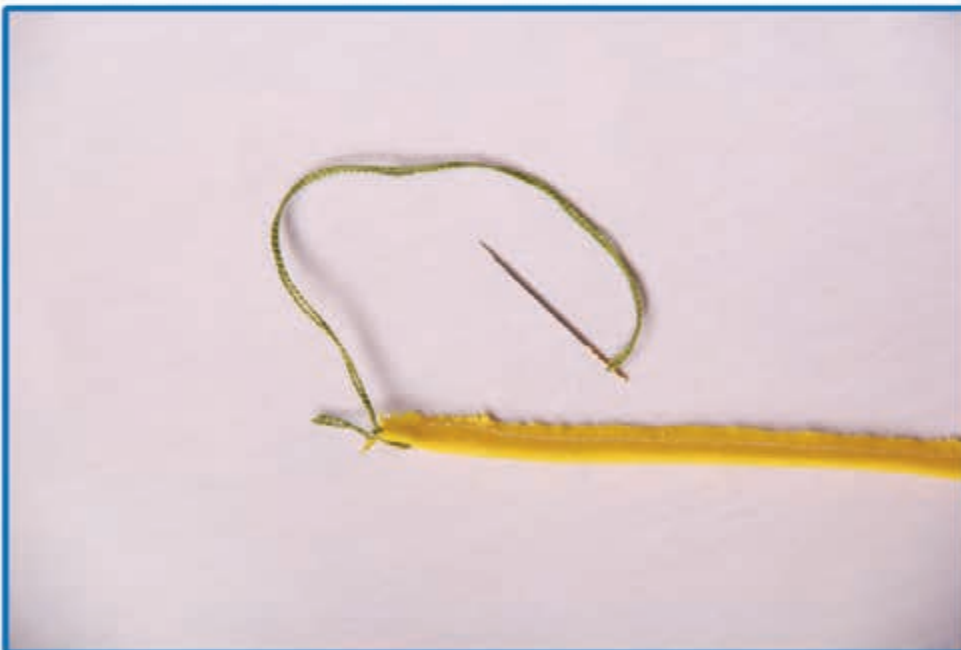



۵. سوزن را از داخل نوار عبور دهید و از انتهای آن خارج کنید.



۶. نخ را بکشید تا نوار به سمت داخل کشیده شود و به تدریج به سمت رو برگردد.

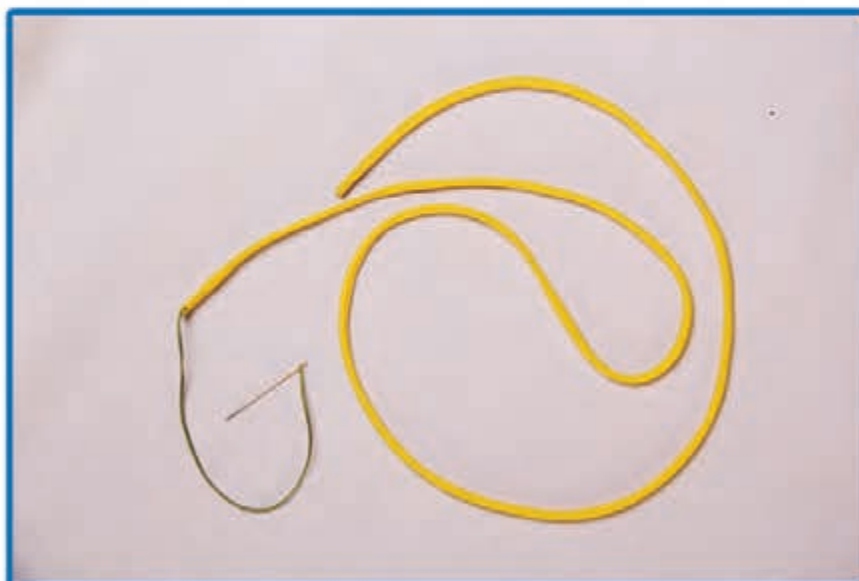

نکته

در صورتی که یک عرض نوار چرخ کاری شده باشد می‌توان از میله‌های نازک برای برگرداندن نوار استفاده کرد.



## روش دیگر؛ دوخت بندینگ ساده

۱) مطابق تصویر، لبه‌ی باریکی از دو طرف نوار اریب (از طول) را به داخل تا بزنید و اتو کنید. 



۲) نوار را از عرض دولا کرده و درز نوار را چرخ کنید. 



## دوخت جیب رو

جیب از مهمترین قسمت‌های لباس و برخی پارچه‌دوخته‌های تزئینی می‌باشد. به طور کلی جیب‌ها به دو دسته **جیب رو** و **جیب داخلی** تقسیم می‌شود. در این کتاب به آموزش جیب رو پرداخته می‌شود. جیب رو به شکل‌های مربع، مستطیل، نیم دایره، مثلث و ... دوخته می‌شود.

### مواد و وسایل مورد نیاز:

- ✓ دو قطعه پارچه آبی (زمینه) و قرمز (جیب)
- ✓ الگو
- ✓ قالب مقوایی
- ✓ کاربن خیاطی
- ✓ سوزن ته‌گرد
- ✓ پارچه
- ✓ نخ کوک
- ✓ سوزن دستی
- ✓ نخ قرقره
- ✓ ماشین دوخت خانگی یا صنعتی







۱. ابتدا محل جیب را با قرار دادن الگو، بر پشت پارچه زمینه، با استفاده از صابون خیاطی مشخص کنید.



### نکته

هنگام قرار دادن الگو به خط راستا توجه کنید



۲. با استفاده از کوک ساده محل قرار گرفتن جیب را به روی پارچه منتقل کنید.





۳. الگوی جیب را با توجه به خط راستا و به وسیله سوزن ته گرد بر روی پارچه نصب کنید.

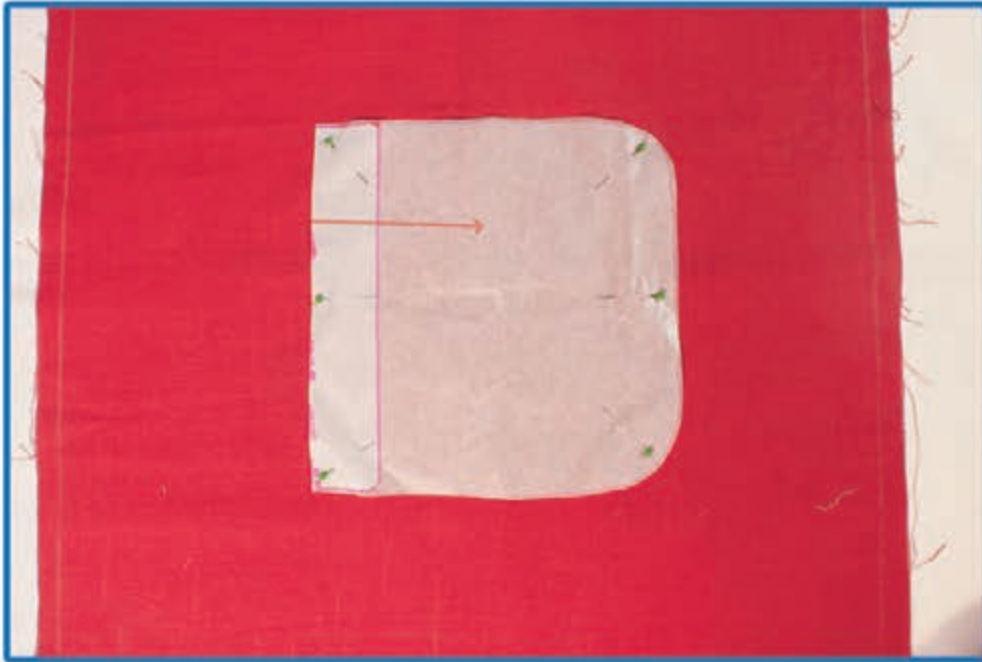

۴. با در نظر گرفتن اضافه درز، دور جیب را برش بزنید.





۵. قالب مقوایی را بر روی پشت قطعه پارچه بگذارید و محل لبه برگرد (سجاف سر خود) جیب را علامت گذاری کنید.



۶. لبه برگرد را بر روی قالب مقوایی برگردانید و اتو بزنید.



نکته

بهتر است برای بهتر تا زدن لبه‌های جیب، از اتو پرس استفاده کنید.

۷. لبه برگرد را با توجه به علامتگذاری چرخ کنید.



۸. دوباره قالب مقوایی را روی جیب بگذارید. و اضافه درزها را روی قالب برگردانید و اتو بزنید.

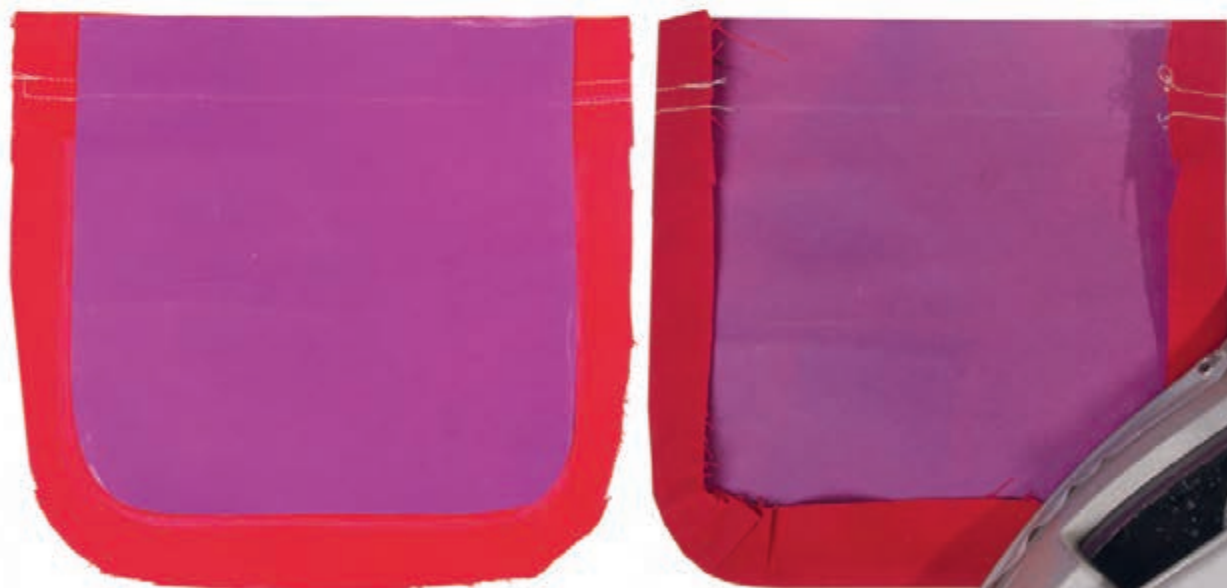

۹. قالب مقوایی را بیرون بکشید.



۱۰. جیب اتو شده را با استفاده از سوزن ته گرد بر روی محل مشخص شده قرار دهید.

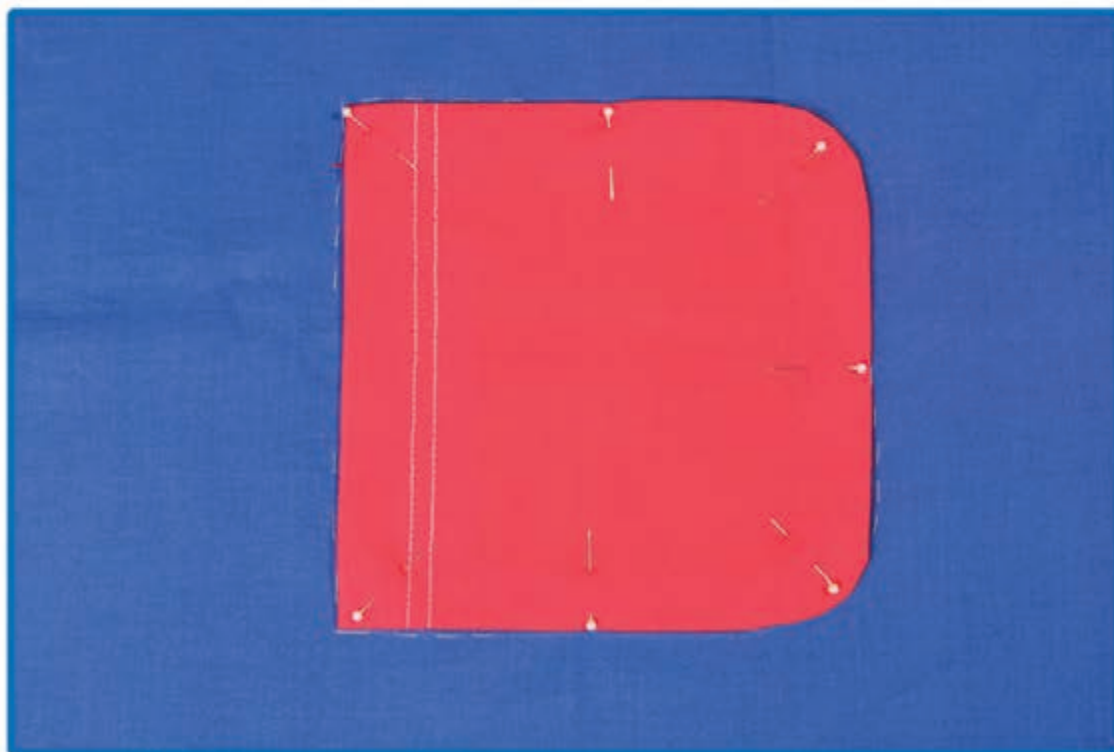

۱۱. دور جیب را چرخ کنید.



## طریقه گرد کردن گوشه با استفاده از قالب



## دوخت با انواع پایه‌ها

در ماشین‌های دوخت خانگی چندکاره برای هر دوخت پایه مخصوصی وجود دارد. در این درس با برخی از پایه‌ها آشنا می‌شویم.

### کار با پایه ابر دوزی ( پنبه دوزی )

۱. پیچ تنظیم مخصوص میله پنبه دوزی را شل کنید.





۲. بازوی پنبه دوزی را در جای خود قرار دهید و تنظیم کنید.

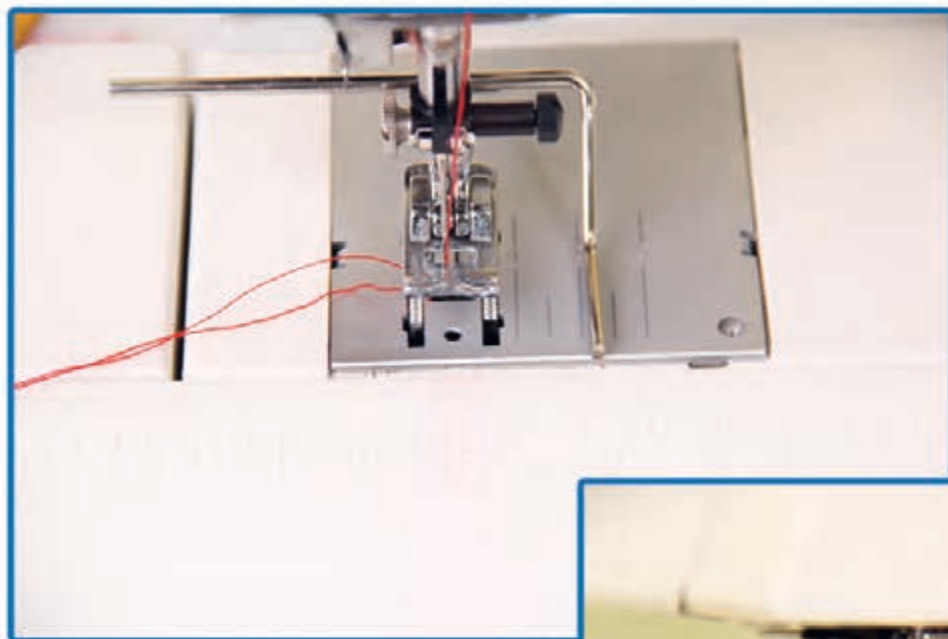

۳. پیچ را محکم نمائید و شروع به دوخت کنید.



۴. توجه کنید در هر ردیف جدید دوخت، پایه پنبه دوزی باید از روی دوخت قبلی عبور کند.



# کار با پایه زیپ دوزی

۱. پایه مخصوص دوخت زیپ را وصل کنید.





۲. برای دوختن سمت چپ زیپ، پایه‌ی دوخت باید سمت چپ سوزن قرار بگیرد.

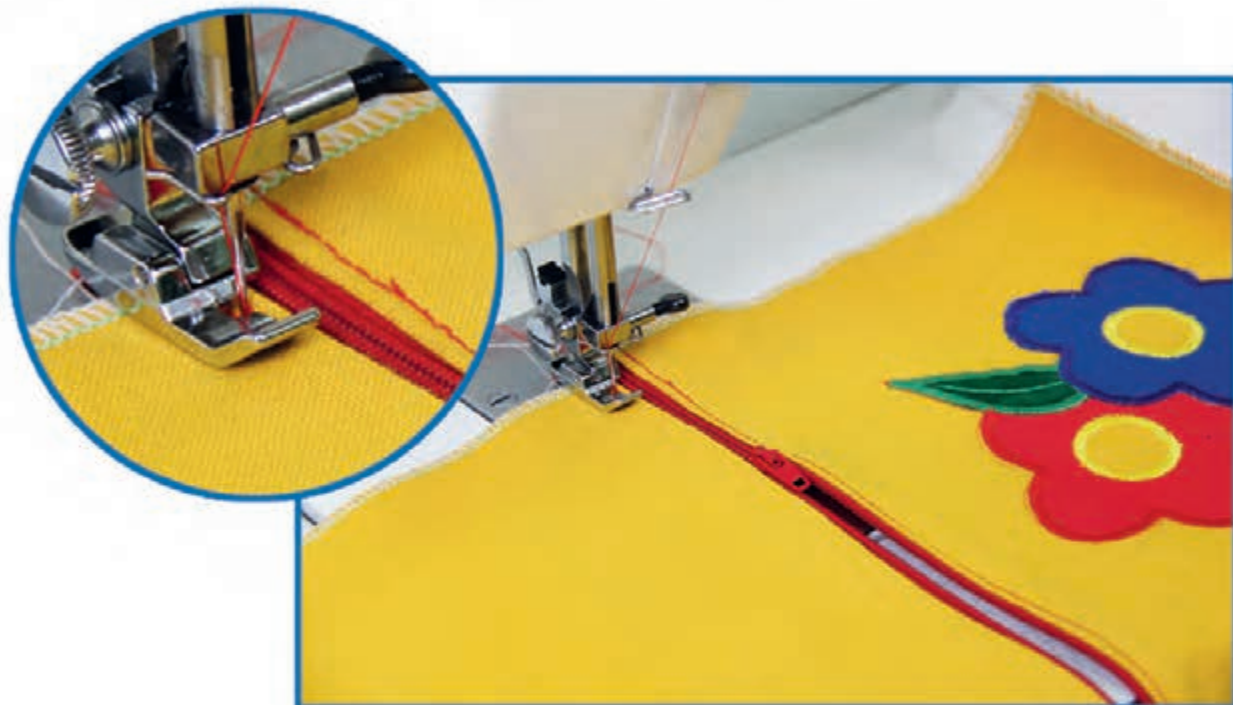

۳. برای دوختن سمت راست زیپ، پایه‌ی دوخت باید سمت راست سوزن قرار بگیرد.





۴. توجه کنید که سوزن به دندان‌های زیپ برخورد نکند، زیرا ممکن است سوزن کند شود یا بشکند.

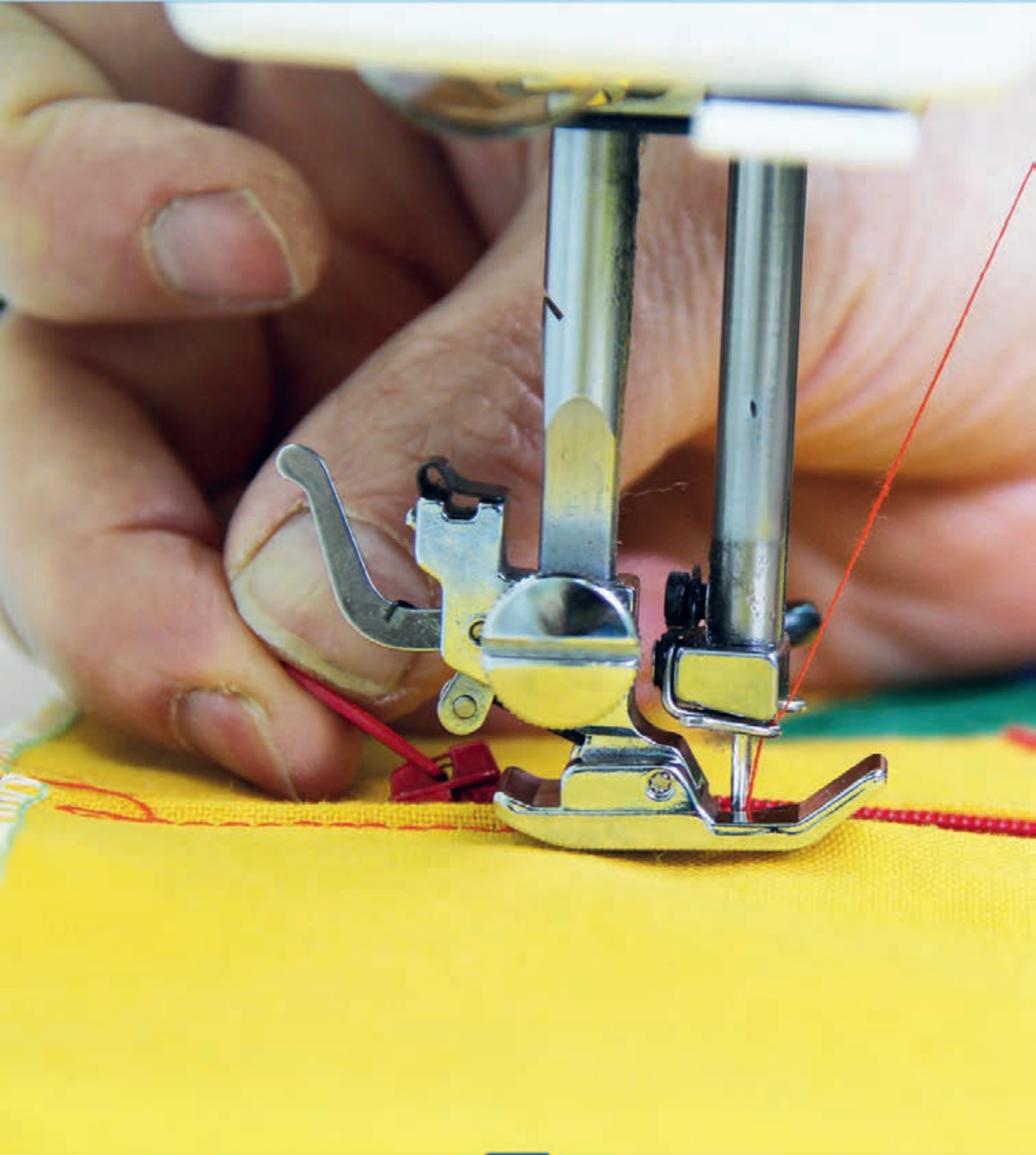

## کار با پایه لبه دوزی (پیچ رُل)



۱. پایه پیچ رُل را مانند پایه فشار (معمولی) بر روی ماشین دوخت نصب کنید.

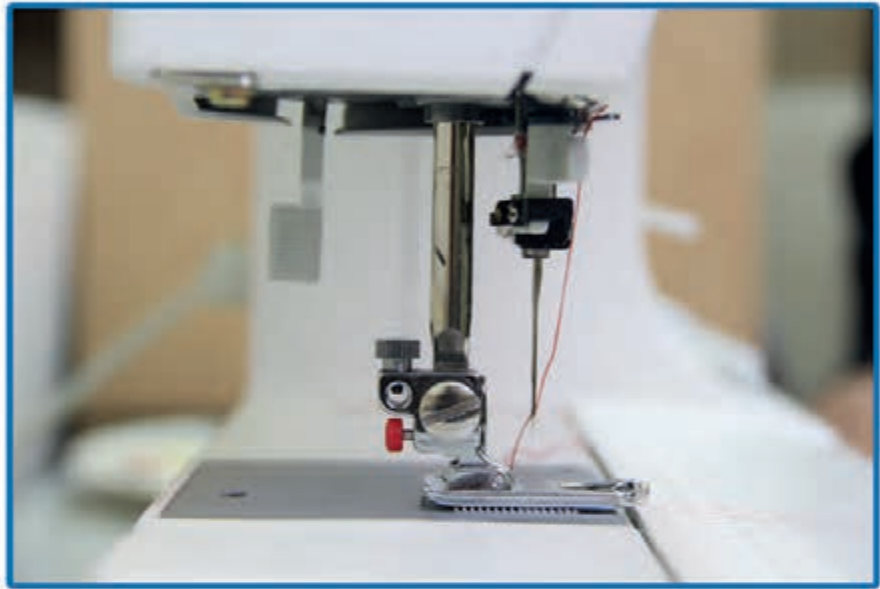

۲. پارچه را مطابق شکل «تا» کنید و از داخل شکاف پایه عبور دهید.

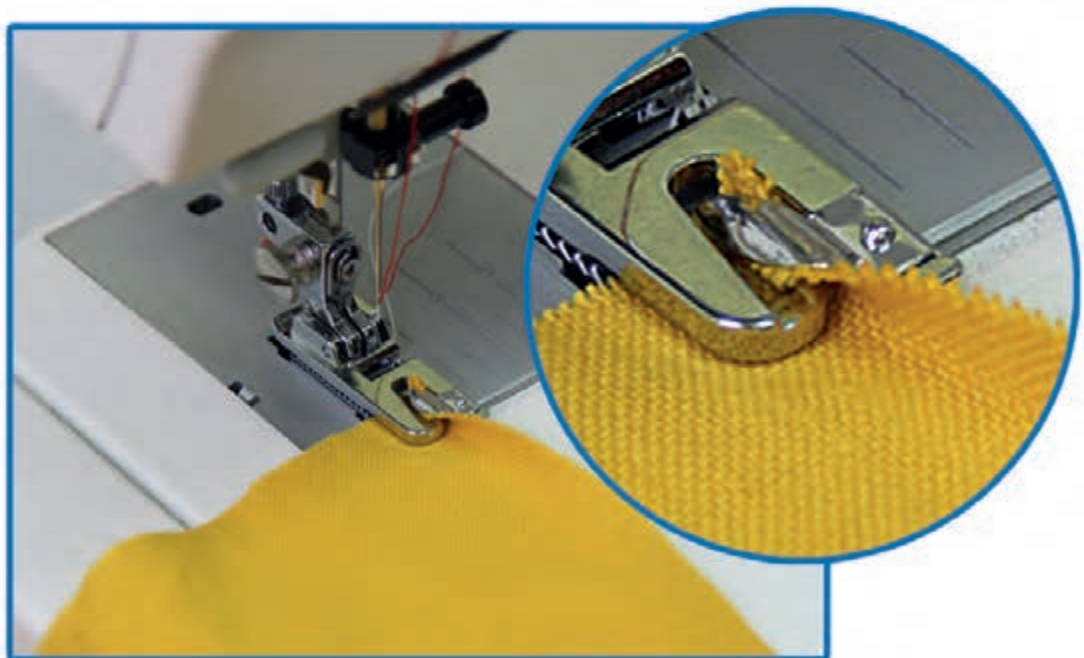



۳. با استفاده از پایه پیچ رُل، به دوختن ادامه دهید.



پشت کار



روی کار



از پایه پیچ رُل معمولاً برای لبه دوزی زمینه های دوخت ظریف استفاده می شود.

نکته

## کار با پایه پس دوزی (دوخت نامرئی)؛

۱) پایه پس دوزی را روی ماشین دوخت نصب کنید.



۲) پارچه را مطابق شکل تا کنید.







۳) پارچه را زیر پایه قرار دهید و لبه‌ی پارچه تا شده را در سمت چپ راهنمای پارچه قرار دهید. 

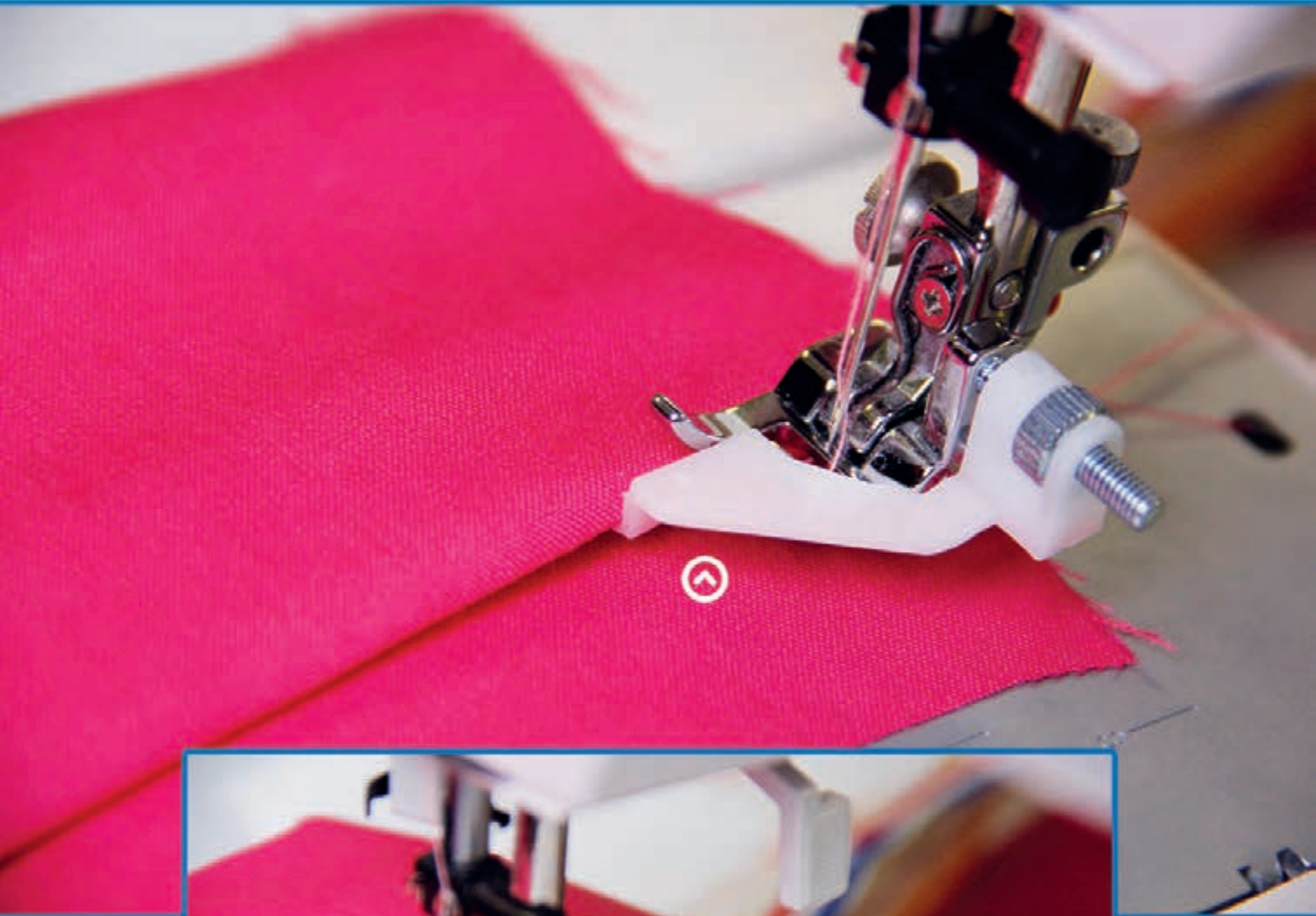



۴) ماشین دوخت را برای پس دوزی تنظیم کرده و دوخت را انجام دهید.





پشت کار ●



روی کار ●

## کار با پایه قیطان دوزی؛

۱) قبل از نصب پایه، قیطان های رنگی را از داخل شکاف ها عبور دهید.

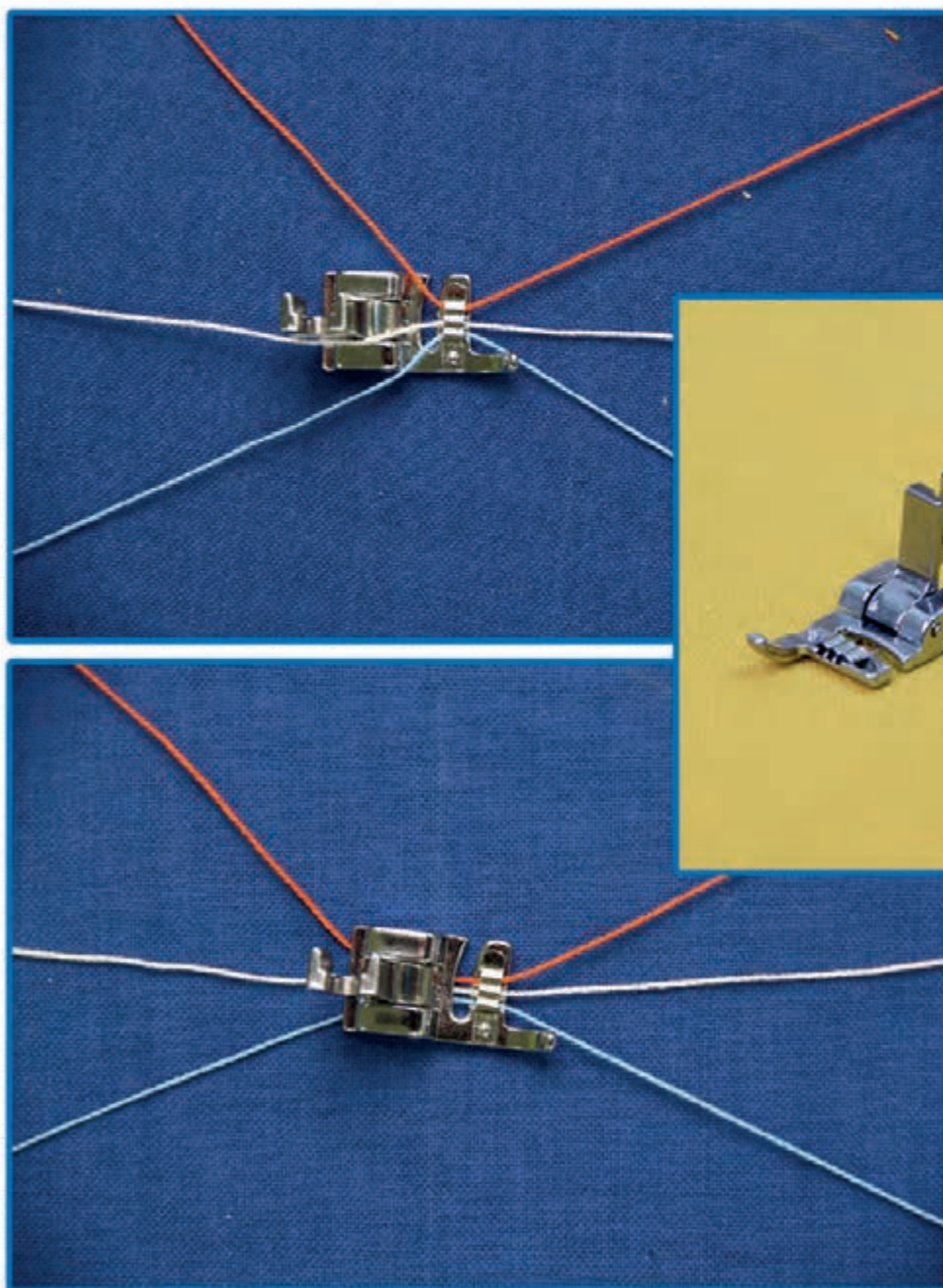

۲. پایه را مطابق پایه معمولی، بر روی ماشین دوخت نصب کنید.

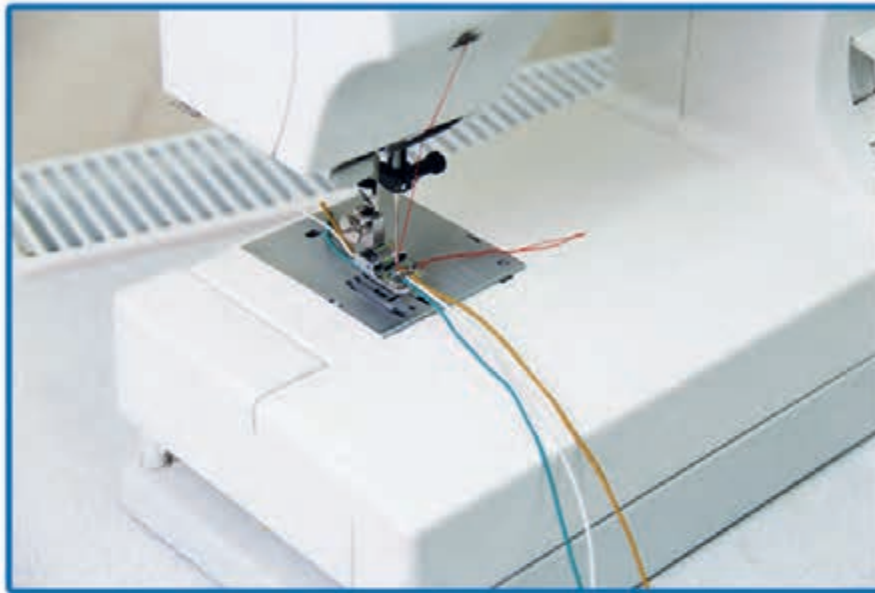

۳. لبه پارچه تا شده را زیر پایه قرار دهید و قیطان های رنگی را مطابق شکل نظم دهید.





۴. دکمه دوخت را بر روی زیگزاک سه بخیه تنظیم کنید و دوخت را انجام دهید.

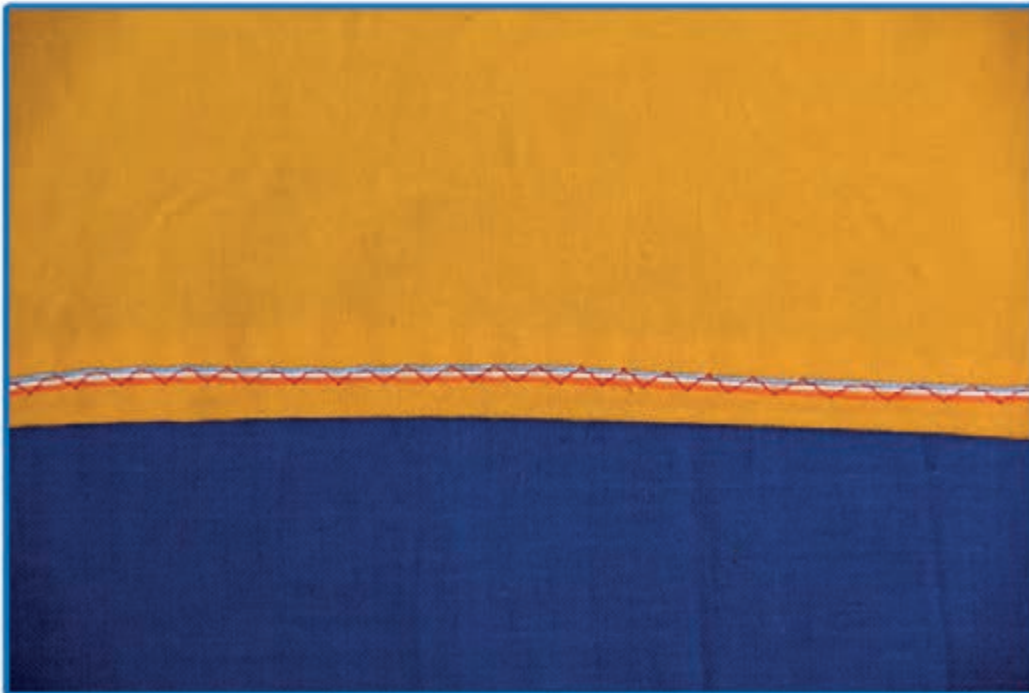

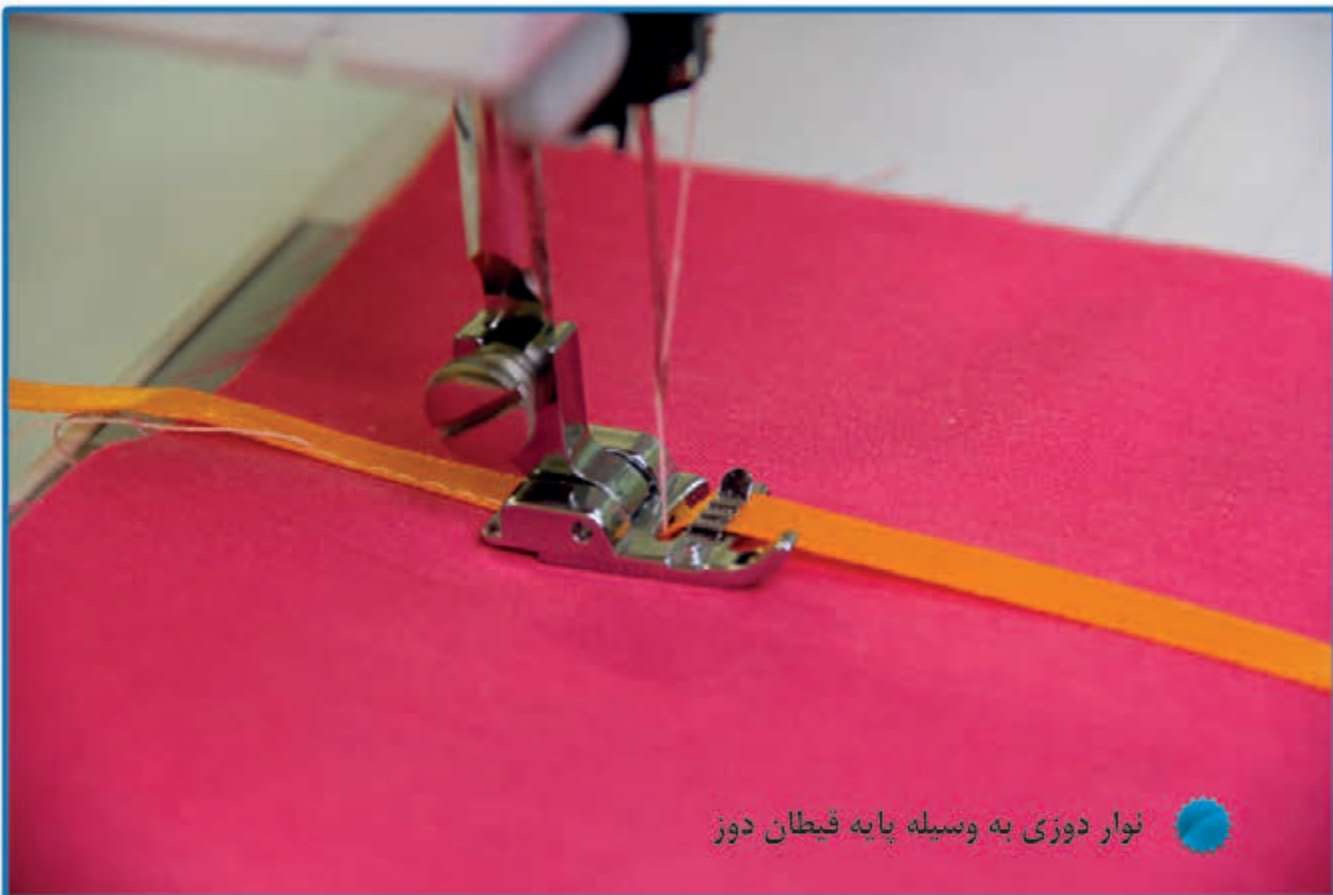

نوار دوزی به وسیله پایه قبطان دوز



کش دوزی به وسیله پایه قبطان دوز



## کار با پایه جا دکمه؛

۱) طول جا دکمه را با دوخت صاف مشخص کنید.

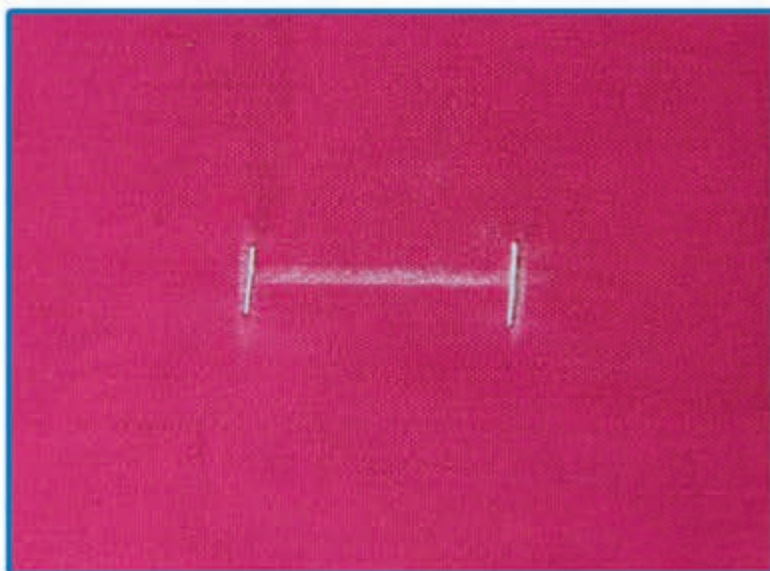

۲) پایه دوخت جا دکمه را روی ماشین دوخت نصب کنید.







۳) درجه زیگزاگ را روی علامت جادکمه تنظیم کنید و دوخت جادکمه را مطابق با تصاویر انجام دهید. 

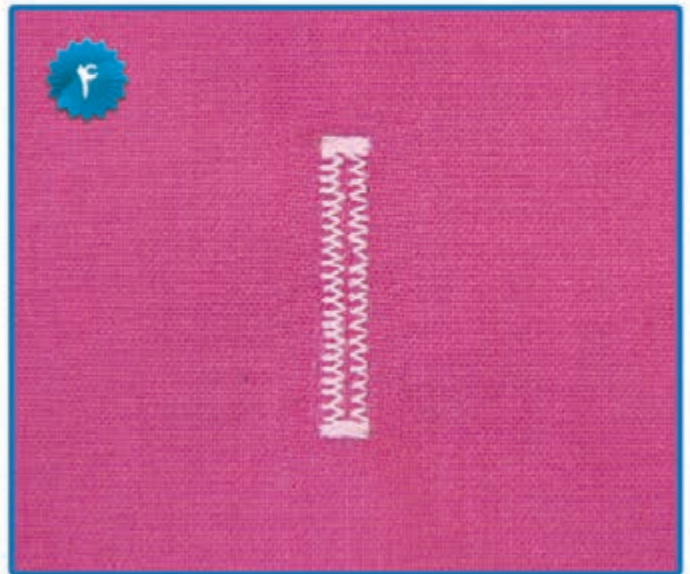
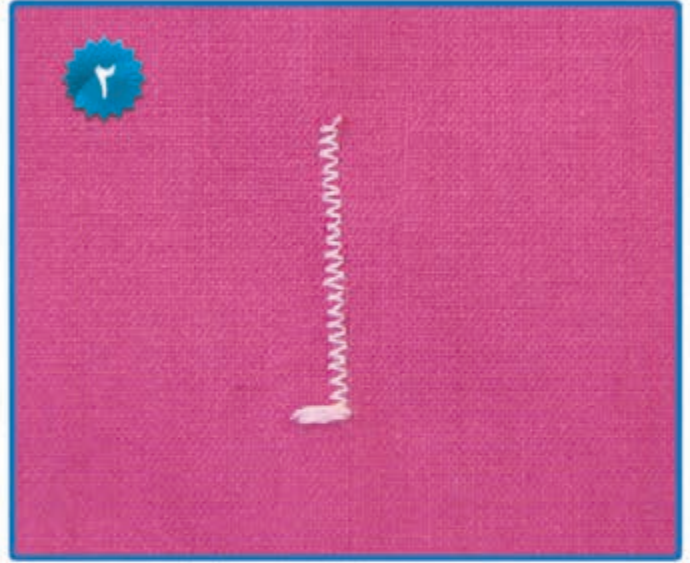



۴) برای محکم شدن دو سر جادکمه، حدود ۶ بخیه بزنید.

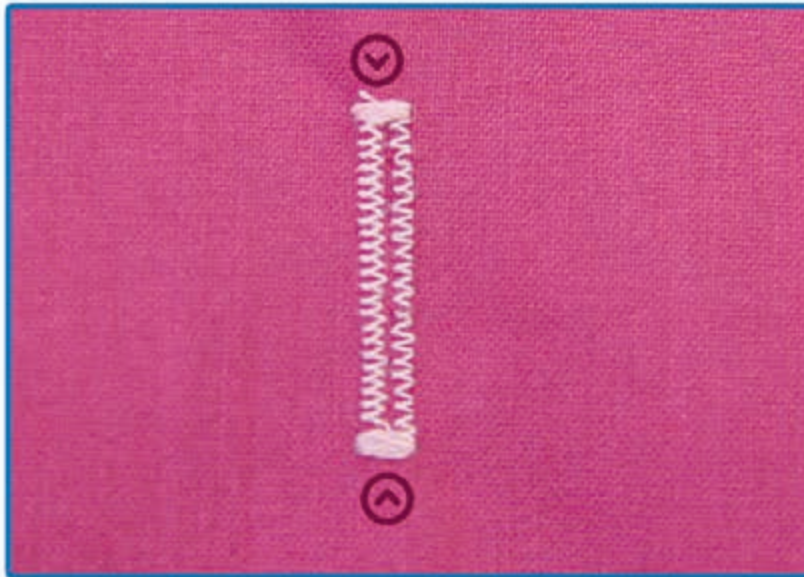

### نکته

می‌توان دوخت جادکمه را با پایه معمولی شفاف نیز انجام داد.



### نکته ایمنی و بهداشتی

هنگام نصب پایه، ماشین دوخت را خاموش کنید یا پدال آن را دور از دست یا پای خود بگذارید مبادا که به صورت تصادفی باعث راه‌اندازی ماشین دوخت شوید.



## لایبی

همانطور که می دانیم از لایبی برای استحکام، زیبایی و شکیل بودن کار استفاده می شود.

لایبی در انواع مختلفی در بازار موجود است مانند: لایبی مویی، لایبی پارچه ای، لایبی چسب و ... .

شما در این کتاب با «لایبی چسب» که ساده ترین نوع لایبی است آشنا می شوید این لایبی با اتو به

لباس می چسبد و ضخامت آن بر اساس جنس پارچه انتخاب می شود.



## لایه چسب پارچه ای



از جنس پارچه بوده و مخصوص پارچه های نسبتاً لطیف است و چون ممکن است آب برود بهتر است قبل از برش کمی آن را در آب سرد بگذاریم .



## لایه چسب کاغذی



این لایه مخصوص پارچه های با ضخامت متوسط است و آب نمی رود.

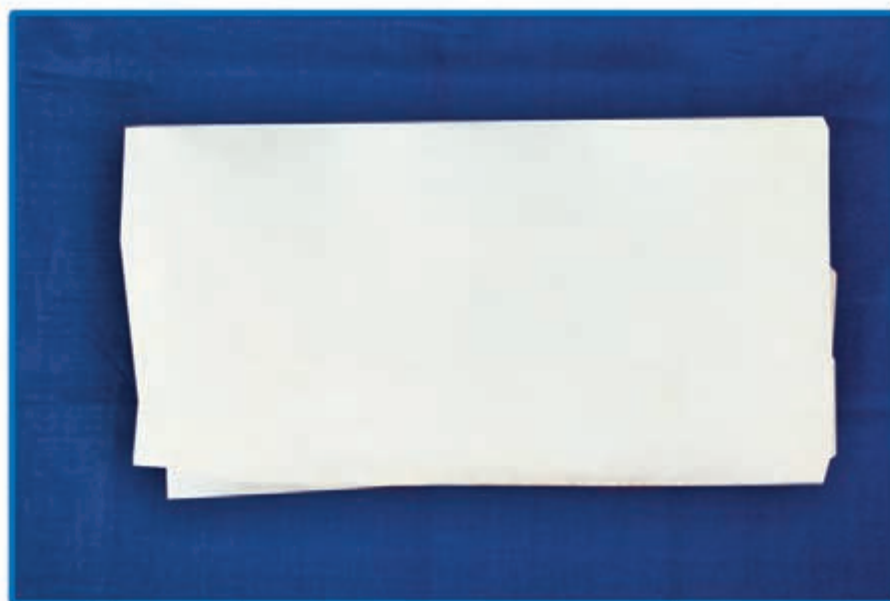



این لایه به هر دو روی پارچه می چسبد و مخصوص لبه های دامن، شلوار و آستین است و در دو نوع نواری و عریض در بازار موجود است.

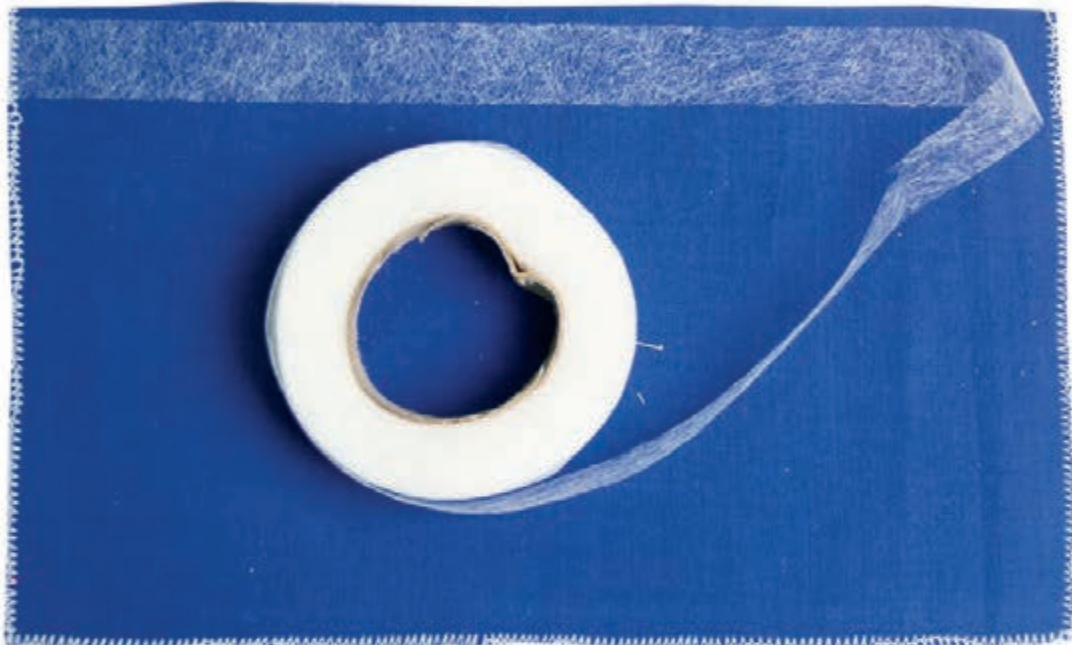

## آموزش چسباندن لایی به پارچه

مواد و وسایل مورد نیاز:

- الگو ✓
- لایی چسب کاغذی ✓
- پارچه ✓
- سوزن ته گرد ✓
- اتوی بخار و سرد ✓
- میز اتو ✓



۱. الگو را با استفاده از سوزن ته گرد بر روی لایی نصب کنید.

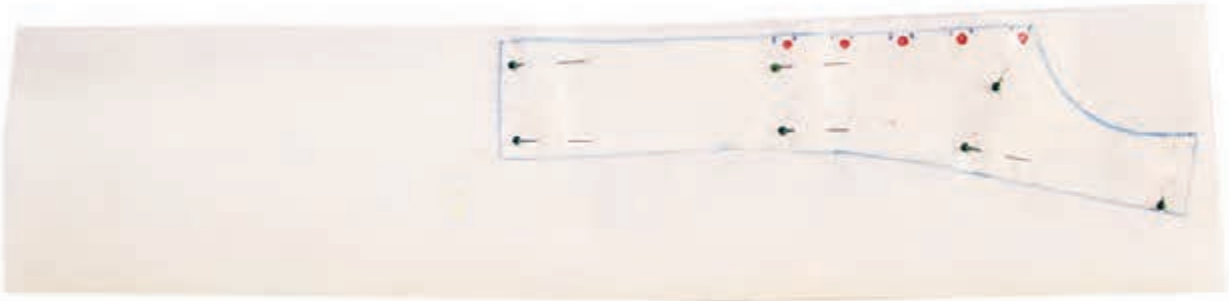

۲. خطوط دور الگو را با مداد به روی لایی بکشید و لایی را بدون اضافه درز برش بزنید.

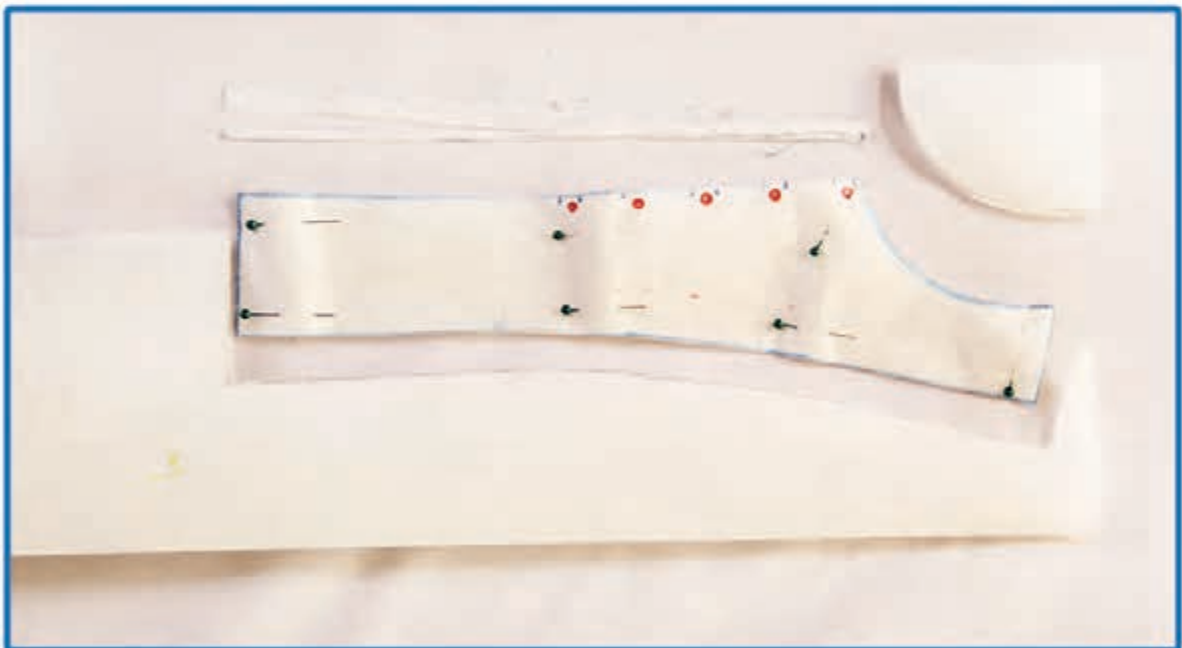

۳. قسمت براق لایی چسب را بر پشت پارچه قرار دهید (سمت مات لایی باید به طرف رو باشد).



۴. درجه حرارت اتو را روی درجه متوسط (نایلونی) تنظیم کنید.





۵. با گذاشتن نوک اتو به لایی مناسب بودن حرارت اتو را امتحان کنید.



۶. با گذاشتن اتو بر روی لایی، آن را به پارچه بچسبانید.

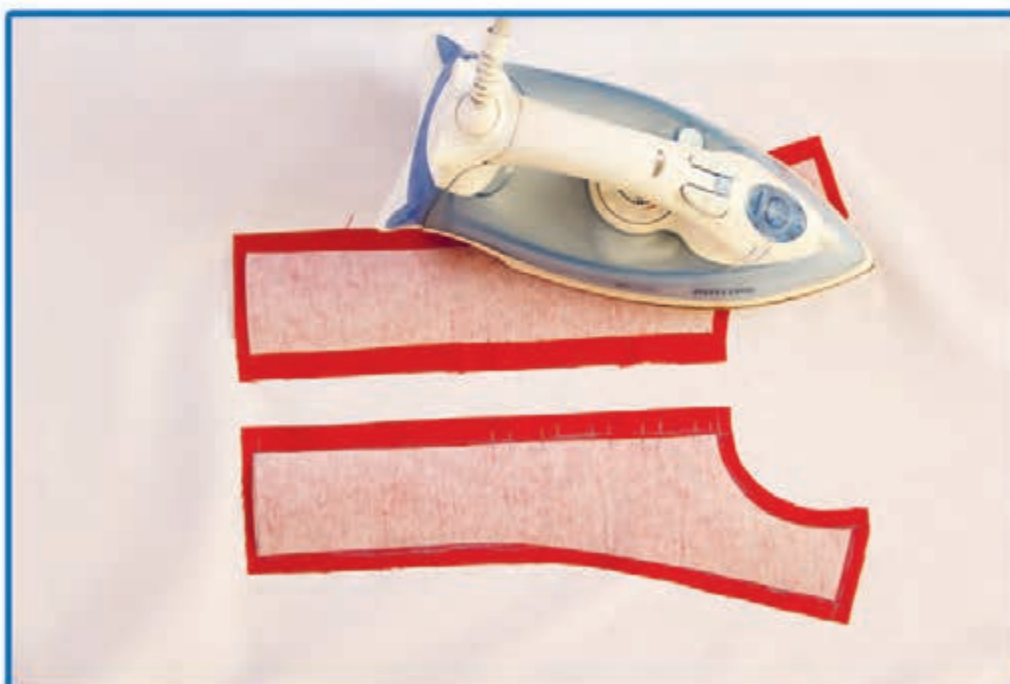



- 7. یک تکه پارچه نخی روی لایی بگذارید، اتو را روی درجه مناسب (نخی) تنظیم کنید و اتو کردن را ادامه دهید.



- 8. بلافاصله یک اتوی سرد را بر روی لایی بگذارید تا لایی محکمتر بچسبد.



### نکته

هنگام چسباندن لایی، اتو را با فشار به این طرف و آن طرف پارچه نکشید.

### نکته ایمنی و بهداشتی

هنگام کار با اتو مواظب دستان خود باشید و آن‌ها را نزدیک و جلوی اتو قرار ندهید.



## چسباندن لایی زانفیکس

مواد و وسایل مورد نیاز:

- ✓ لایی چسب زانفیکس (نواری) به طول ۳۰ سانتی متر
- ✓ پارچه علامت گذاری شده در ابعاد ۱۵×۳۰ سانتی متر
- ✓ سوزن ته گرد
- ✓ اتو
- ✓ میز اتو



۱. پشت پارچه را بر روی میز کار بگذارید. ✓



۲. طول زانفیکس را متناسب با طول کار برش بزنید و محل اتصال لبه پارچه و زانفیکس را سردوزی کنید. ✓

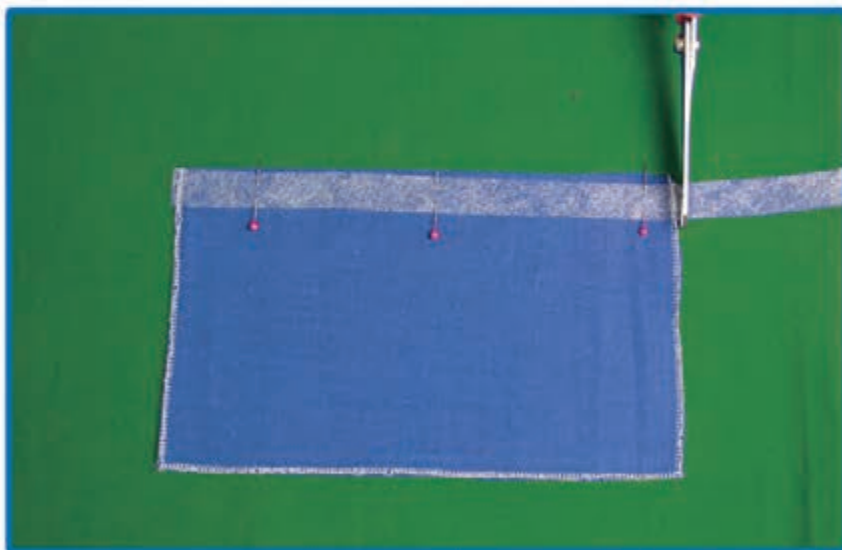

نکته

در صورت روکش دار بودن نوار زانفیکس، کاغذ زانفیکس را جدا نکنید و آن را از سمت چسب‌دار بر روی پارچه قرار دهید.

۳. نوار زانفیکس را بر روی لبه‌ی کار قرار دهید و سردوزی کنید.



۴. لبه‌ی پارچه را تا بزنید و اتو بزنید.



نکته

وقتی حرارت اتو به لایه‌ی زانفیکس می‌خورد نوار پررنگ‌تر می‌شود که این نشانه‌ی چسبیدن لایه‌ی به پارچه است

نکته

هنگام اتو کردن زانفیکس، پارچه را نکشید زیرا باعث چین خوردن لبه‌ی کار می‌شود.

با روش‌های دیگر کار با لایه‌ی چسب در بخش تکه‌دوزی آشنا می‌شوید.

# برخی تکنیک‌ها و دانستنی‌های ساده خیاطی

## پس دوزی



یکی از مهم‌ترین و کاربردی‌ترین موارد استفاده از پس‌دوزی، دوخت شکاف درزها می‌باشد.



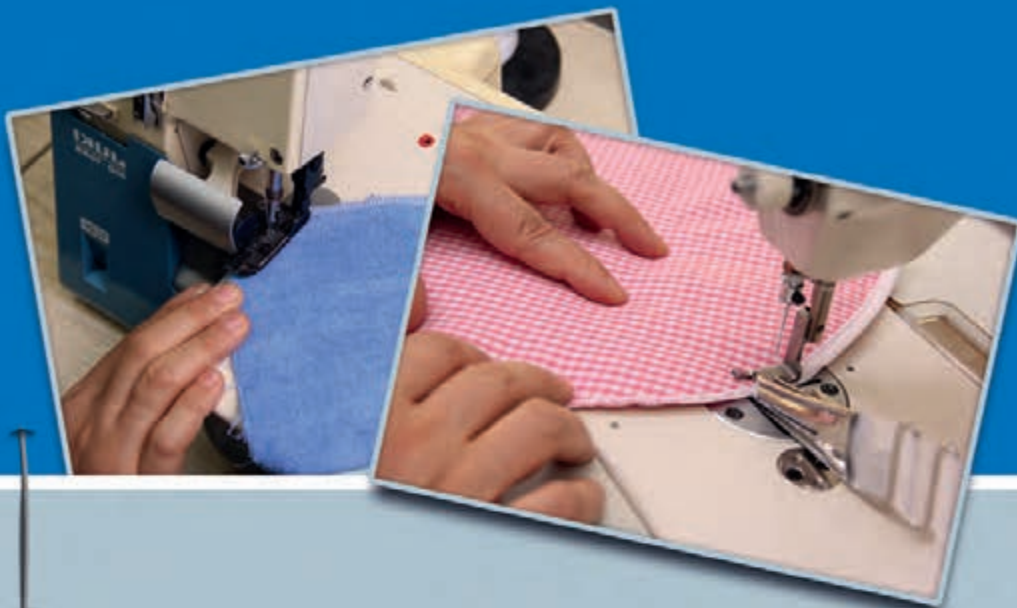

## لبه دوزی

لبه دوزی (پاکدوزی) به دوخت‌های مختلفی گفته می‌شود که از ریش شدن لبه‌ی کار جلوگیری می‌کند. این نوع دوخت جهت پاکدوزی و تمیزی کار انجام می‌شود و به روش‌های مختلف انجام می‌گردد. در این جا به چند روش لبه دوزی (پاکدوزی) اشاره می‌شود.



## لبه‌دوزی (پاک‌دوزی)

### مواد و وسایل مورد نیاز:

- ✓ سوزن دستی
- ✓ ماشین دوخت سردوز
- ✓ ماشین دوخت خانگی
- یا صنعتی راسته‌دوز
- ✓ اتو
- ✓ میز اتو

- ✓ پارچه
- ✓ صابون خیاطی
- ✓ خط کش
- ✓ سوزن ته‌گرد
- ✓ نخ کوک
- ✓ قرقره نخ‌ی یا دوک



## روش اول

### لبه دوزی با ماشین سردوز



با استفاده از ماشین سردوز، اطراف پارچه را سردوزی کنید.

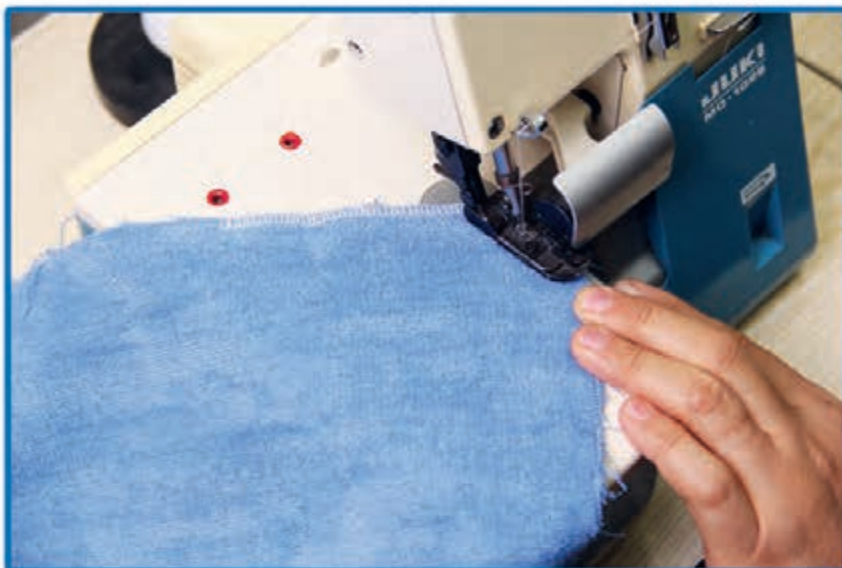

## روش دوم

### لبه دوزی با نوار اریب



ابتدا پارچه را سردوزی کنید، سپس توسط نوار اریب، لبه‌ی پارچه را نوار دوزی کنید.

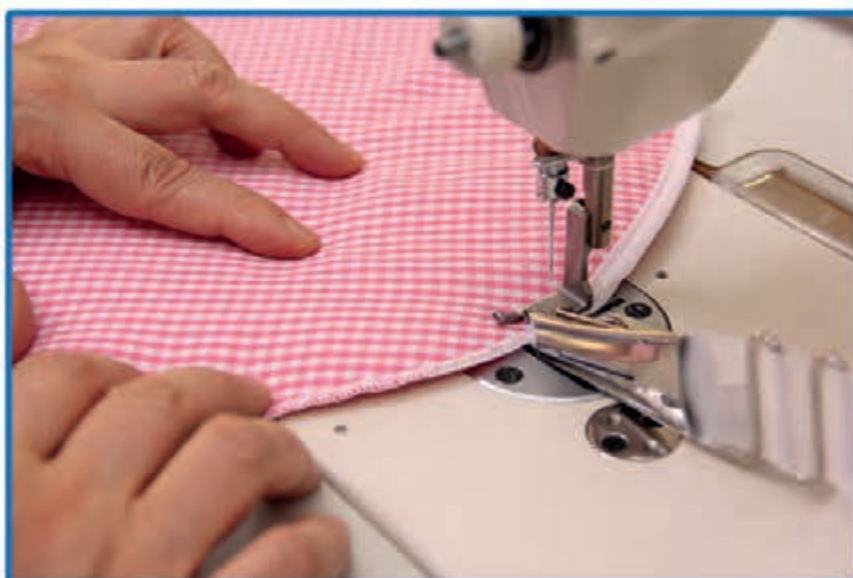



به این نوع لبه دوزی در بخش لایی چسب اشاره شده است.

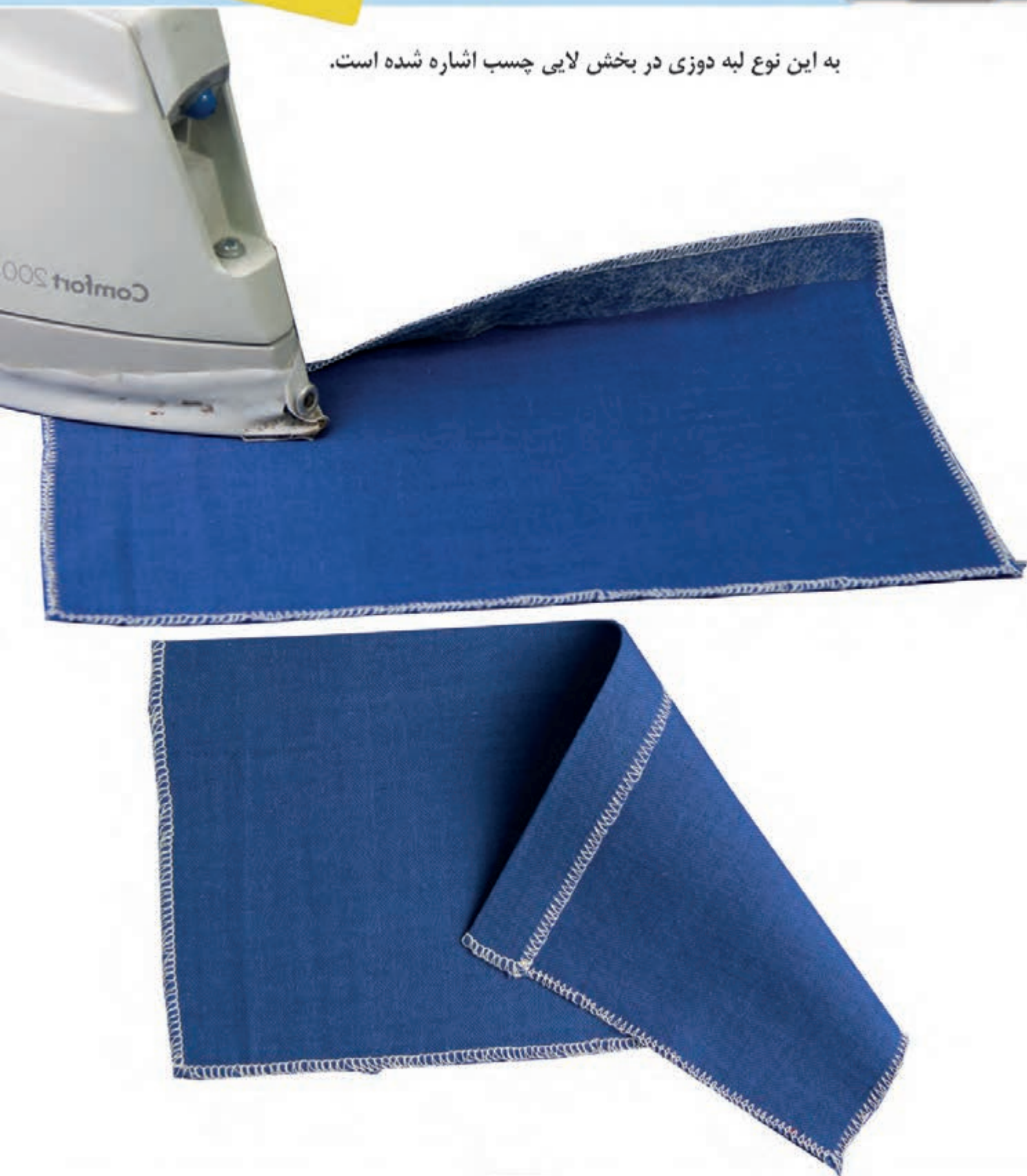



با استفاده از ماشین دوخت خانگی،  
لبه‌ی پارچه را با دوخت زیگزاگ لبه دوزی کنید.

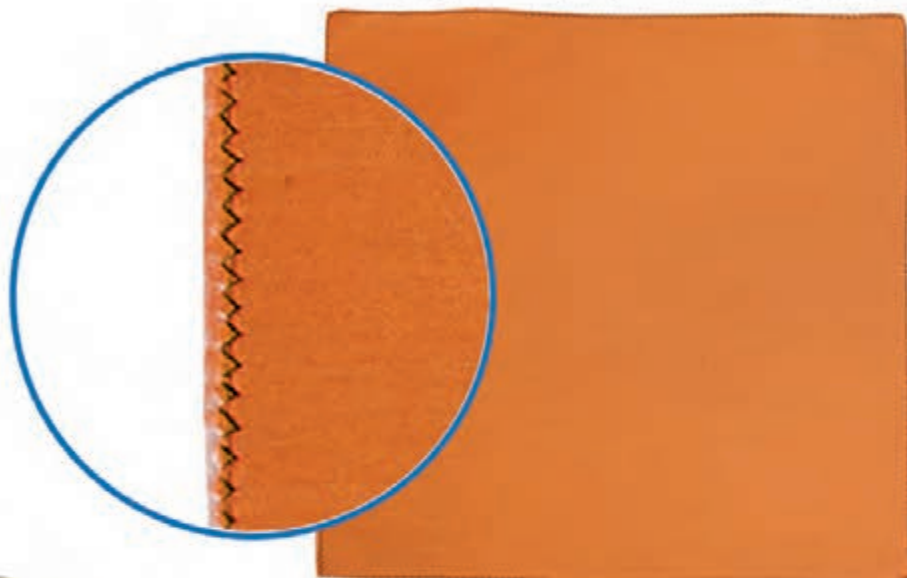

با استفاده از ماشین دوخت خانگی،  
لبه‌ی پارچه را با دوخت ساده لبه دوزی کنید.





لبه‌ی پارچه را تاب بدهید و به شکل لوله در آورید و از شکاف پایه عبور دهید.

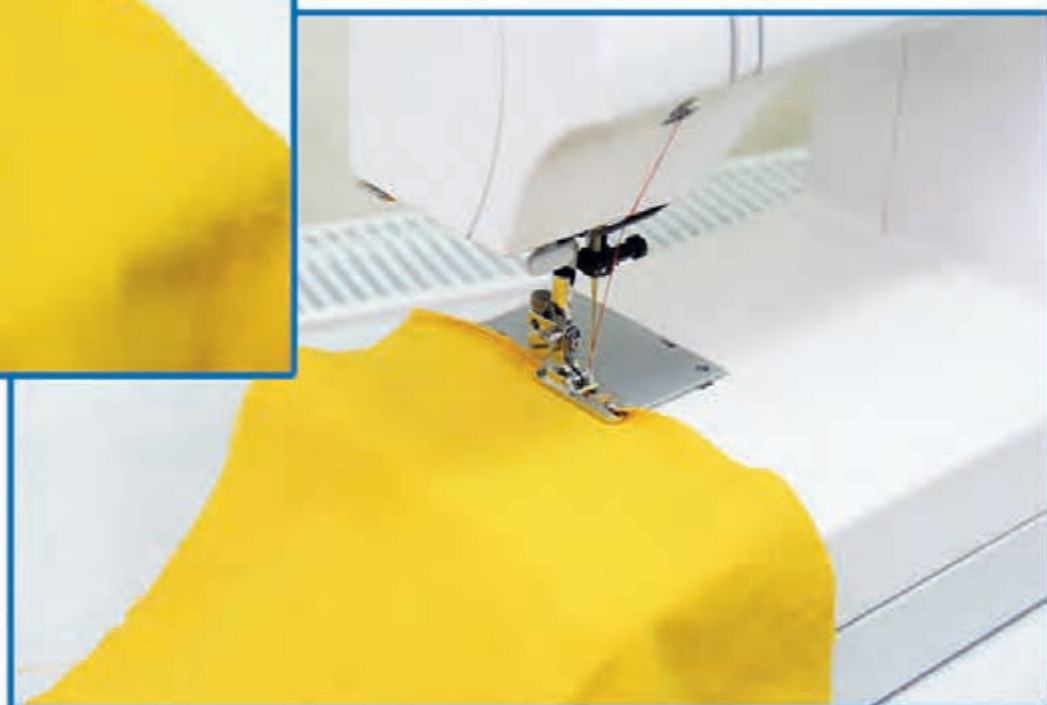

این روش برای پارچه‌هایی مناسب است که خیلی ریش نمی‌شوند.

نکته

لبه دوزی با پایه پیچ رُل را می‌توانید با **دست** نیز انجام دهید به این ترتیب که؛ لبه‌ی پارچه را تاب داده و لوله کنید، سپس سوزن را از داخل «تای» پارچه رد کنید و هر بار یک تار از پارچه بگیرید.

نکته



دوخت زیگزاگ با دست جهت پس دوز کردن لبه های پایین لباس، سرآستین و شلوار مورد استفاده قرار می گیرد. ابتدا لبه ی پارچه را از روی محل های خط کشی شده، تا زده و اتو کنید سپس با سوزن ته گرد آن را ثابت کرده و با خط راهنما محل دوخت زیگزاگ را مشخص کنید. روش دوخت در این زیگزاگ مانند دوخت تزئینی زیگزاگ است.

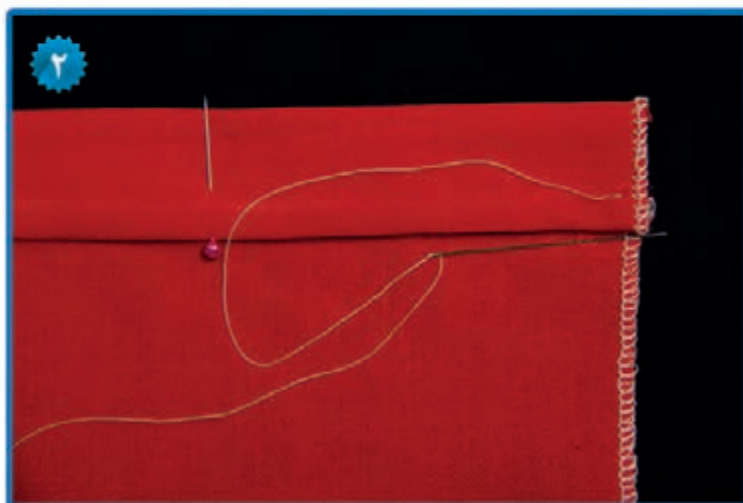

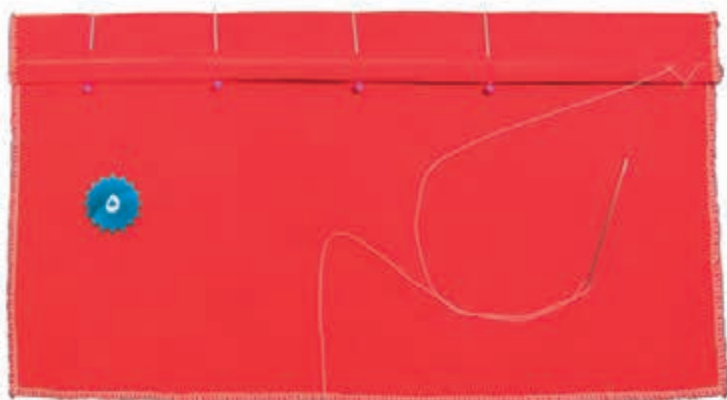

## نکته

هر بار سوزن را در ضخامت چند تار پارچه فرو برده و خارج سازید

توجه کنید که نخ محکم کشیده نشود.

شلال های پشت کار همه به یک اندازه باشد.





## تکه دوزی

تکه دوزی یکی از شاخه‌های هنر خیاطی است که می‌توان به کمک آن، محیط خود را زیباتر کرد. تکه دوزی را به روش‌های متفاوت انجام می‌دهند. بهترین پارچه‌ها برای تکه دوزی؛ فوتر، چرم، جیر، پولیش، نخ‌ی و ... می‌باشد. شما نیز می‌توانید با استفاده از پارچه‌های رنگارنگ دم قیچی و دورریز تکه دوزی‌های زیبایی را انجام دهید.

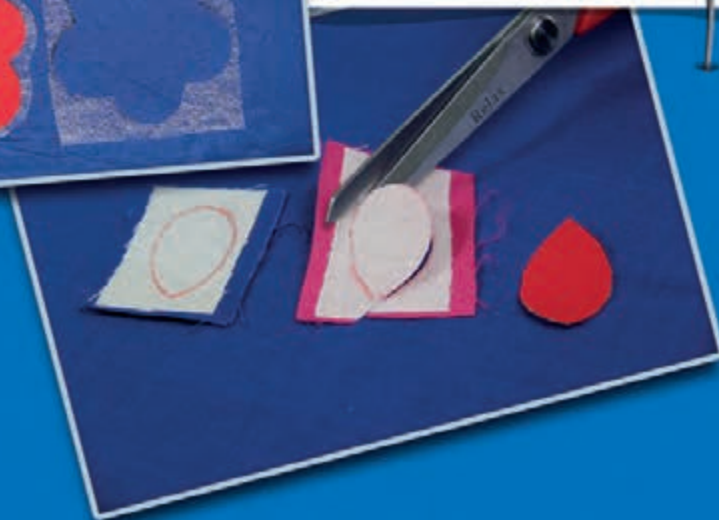

## تکه دوزی ساده (طرح بدون پیوستگی)

### مواد و وسایل مورد نیاز:

- ✓ زانفیکس عریض
- ✓ سوزن ته گرد و دستی
- ✓ روبان
- ✓ نخ ماشین دوخت و عمامه
- ✓ ماشین دوخت خانگی

- ✓ طرح کلی و اجزا طرح
- ✓ پارچه زمینه کار
- ✓ کاربن خیاطی
- ✓ رولت
- ✓ تکه پارچه‌های رنگی
- ✓ لایی چسب کاغذی



۱. محل تکه دوزی را بر روی زمینه کار مشخص کنید.





۲. کاربن را بین طرح کلی و زمینه کار قرار دهید و محیط طرح را به وسیله مداد یا رولت بر روی پارچه انتقال دهید.



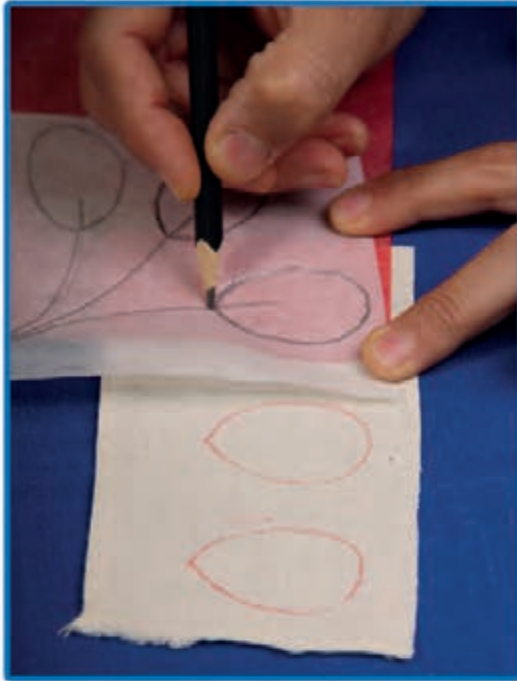

۳. اجزای طرح را با استفاده از کاربن و مداد بر روی لایه چسب انتقال دهید. 



۴. طرح‌های منتقل شده بر روی لایه چسب را بر پشت پارچه‌های رنگی قرار داده و با اتو بچسبانید. 



 نکته

قبل از چسباندن لایه چسب، تکه پارچه‌ها را اتو بزنید.



۵. دور اشکال (لایی چسب و پارچه) را بدون اضافه درز برش بزنید.

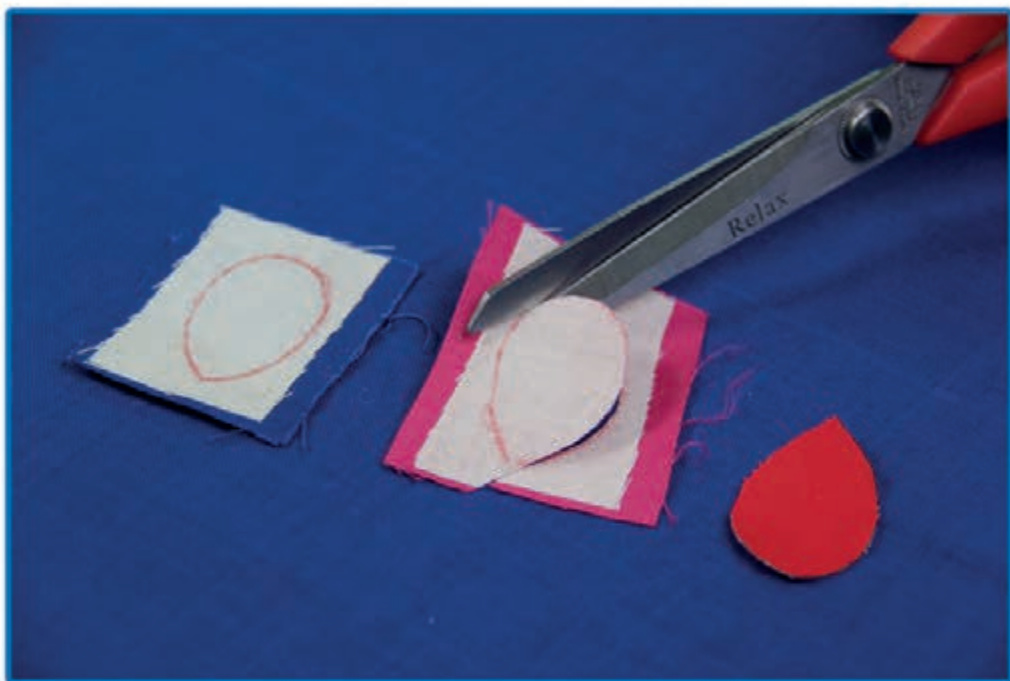

۶. اشکال بریده شده را بر روی زانفیکس عریض قرار داده و برش بزنید.

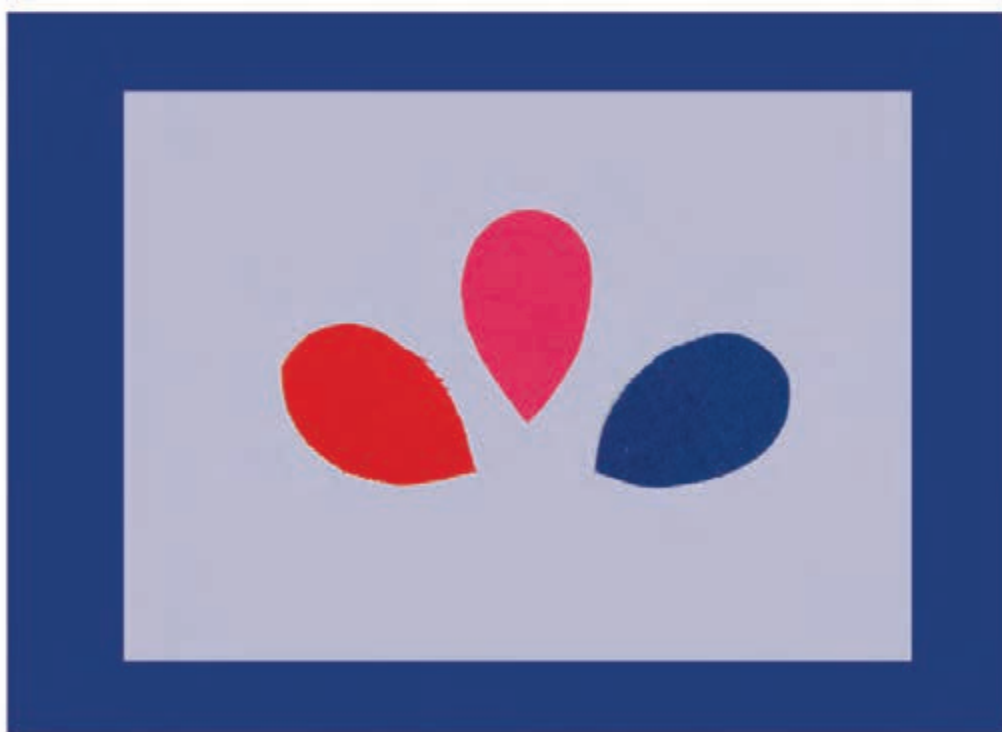



۷. اشکال بریده شده و زانفیکس را بر روی پارچه اصلی بگذارید و اتو را به آرامی بر روی لایه‌ها قرار دهید تا آن‌ها به طور کامل بر روی هم و زمینه کارچسبانده شوند.



نکته: هنگام اتو کردن زانفیکس، از پارچه دور ریختنی برای حفاظت از صفحه اتو استفاده کنید.



۸. دور کار را با استفاده از ماشین دوخت (تنظیم شده روی دوخت زیگزاگ فشرده) یا دست (دندان موشی) بدوزید.

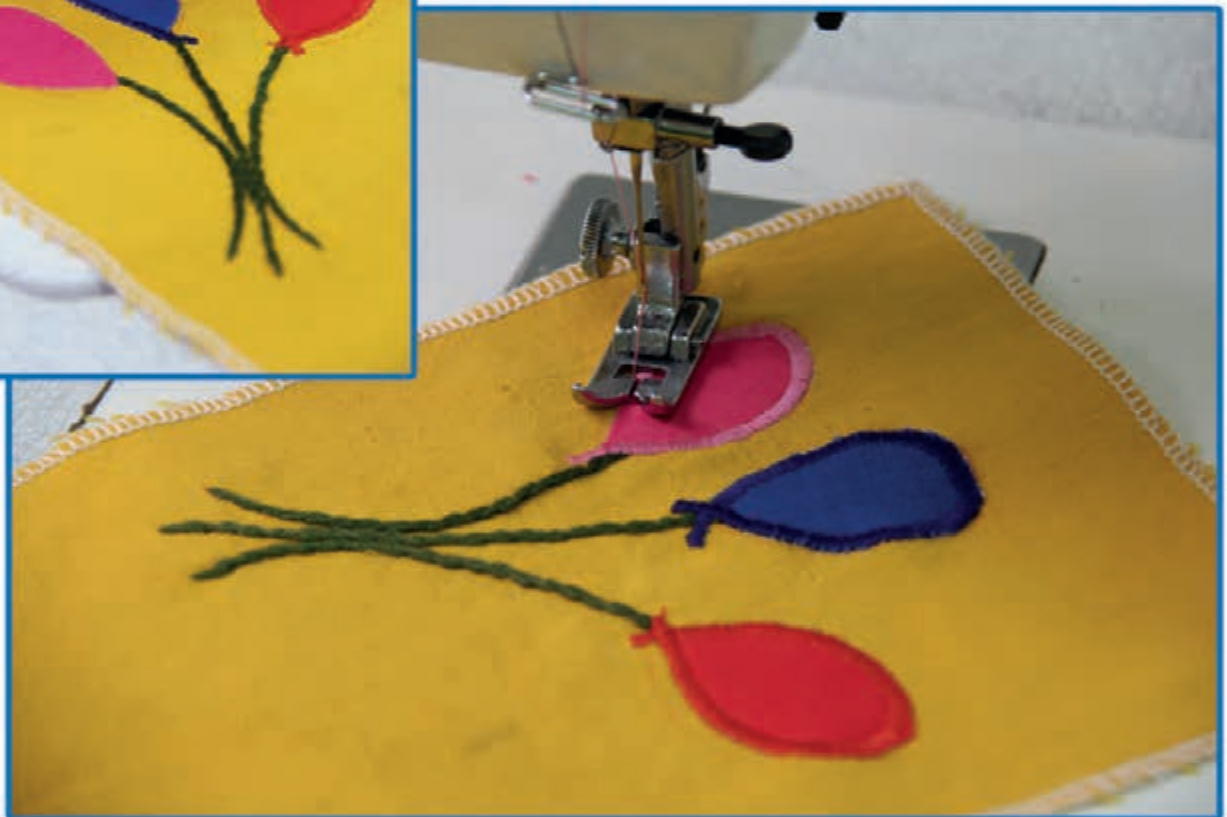

## Ⓢ نکته ایمنی و بهداشتی

هرگز با دست نخ را پاره نکنید زیرا مقاومت نخ باعث بریدگی پوست دست شما می شود.



۹. در صورت نیاز تزئینات تکمیلی تکه دوزی را قبل، در حین کار یا در پایان تکه دوزی انجام دهید.



## فعالیت تکمیلی

شما میتوانید با استفاده از طرح بالا و با به کارگیری پارچه های پُرزدار و یا برجسته کردن برخی از بادکنک ها یک تکه دوزی زیبا انجام دهید.





## تکه دوزی (طرح پیوسته)

### مواد و وسایل مورد نیاز:

- |                         |                      |
|-------------------------|----------------------|
| زانیفکس متری ✓          | طرح کلی و اجزا طرح ✓ |
| سوزن ته گرد و دستی ✓    | پارچه زمینه کار ✓    |
| روبان ✓                 | کاربن خیاطی ✓        |
| نخ ماشین دوخت و عمامه ✓ | رولت ✓               |
| ماشین دوخت خانگی ✓      | تکه پارچه های رنگی ✓ |
|                         | لایی چسب کاغذی ✓     |



۱. محل تکه دوزی را بر روی زمینه کار مشخص کنید.



۲. کاربن را بین طرح کلی و زمینه کار قرار دهید و محیط طرح را به وسیله مداد یا رولت بر روی پارچه انتقال دهید.





۳. اجزای طرح را با استفاده از کاربن و مداد بر روی لایه چسب انتقال دهید و پیرامون شکل را برش بزنید. 



۴. طرح‌های منتقل شده بر روی لایه چسب را بر پشت پارچه‌های رنگی قرار داده و با اتو بچسبانید. 



قبل از چسباندن لایه چسب بر روی پارچه، پارچه را اتو بزنید.

 نکته



۵. دور اشکال (لایه چسب و پارچه) را بدون اضافه درز برش بزنید. ✓



۶. اشکال بریده شده را بر روی زانفیکس عریض قرار داده و برش بزنید. ✓

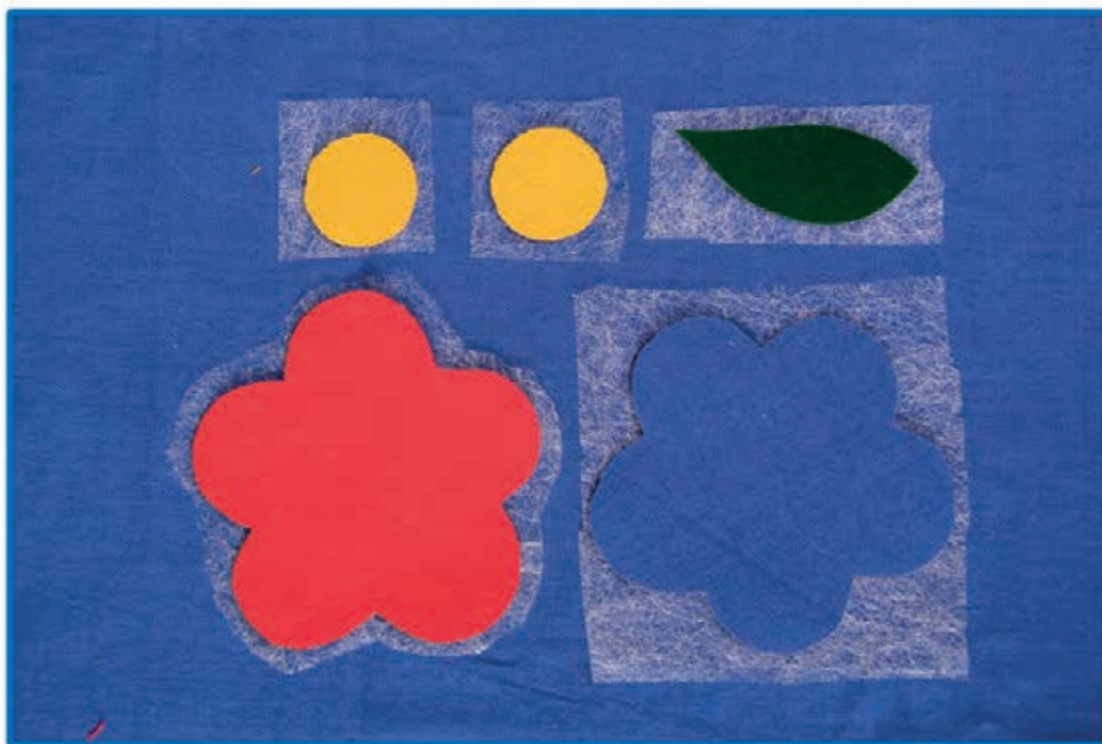



۷. با توجه به تصاویر زیر زانفیکس را بین دو لایه پارچه اصلی و تکه‌ها را قرار دهید و اتو را به آرامی بر روی لایه‌ها بگذارید تا آنها به طور کامل بر روی هم و زمینه کار چسبانده شوند. 

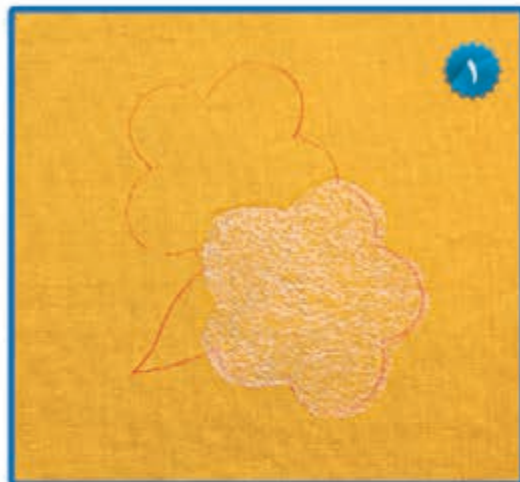



هنگام اتو کردن زانفیکس، از پارچه دور ریختنی برای حفاظت از صفحه اتو استفاده کنید.

نکته





۸. دور کار را با استفاده از ماشین دوخت (تنظیم شده روی دوخت زیگزاک فشرده) یا دست (دندان موشی) بدوزید.



۹. در صورت نیاز تزئینات تکمیلی تکه‌دوزی را انجام دهید.





## برخی تکنیک ها و دانستنی های ساده خیاطی

### آشنایی با ابزار تکه دوزی (چهل تکه)



در چهل تکه دوزی قطعات رنگی پارچه در اندازه های مختلف به یکدیگر دوخته می شوند و از آن جا که تکه های بسیار زیاد پارچه در کنار هم قرار می گیرند، به آن چهل تکه می گویند. از چهل تکه در درست کردن وسایلی مانند لحاف، روتختی، کوسن و پرده استفاده می شود. ابزار تکه دوزی شامل؛ صفحه برش، کاتر غلطکی و خطکش مدرج مخصوص می باشد.

# دوخت زیپ

تقسیم بندی زیپ‌ها :

(۱) زیپ معمولی

(۲) زیپ کاپشنی

(۳) زیپ دندان‌مخفی

## زیپ معمولی

یک سر زیپ معمولی بسته و سر دیگر آن باز است این زیپ در داخل درز دوخته می‌شود و اندازه آن باید به اندازه چاک درز باشد .  
زیپ معمولی به دو صورت یک طرفه و دو طرفه دوخته می‌شود. کاربرد این زیپ بیشتر در وسط درز، جلو و یا پشت لباس و دکوراسیون منزل مانند؛ کوسن، روبالشی و ... است.

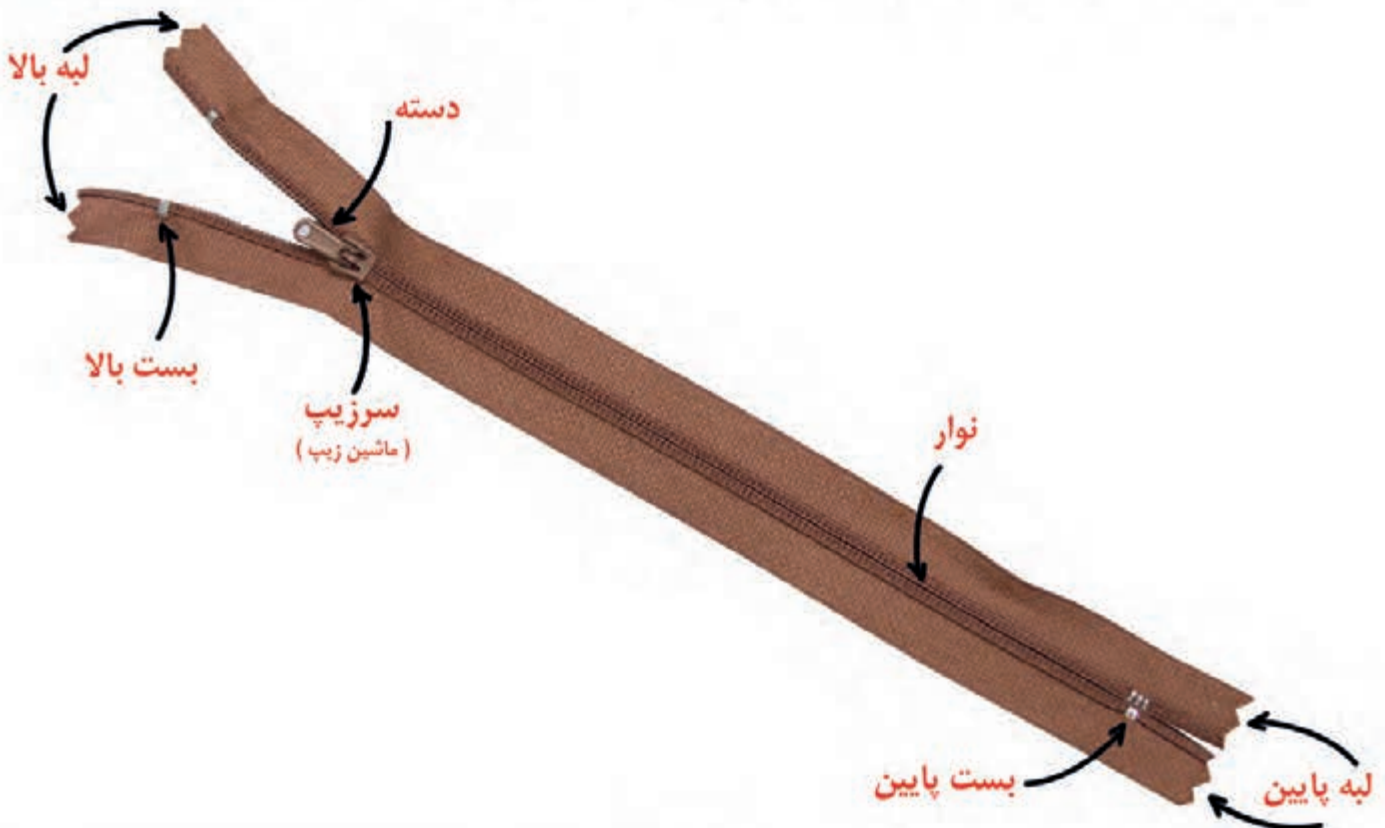



دو سر زیپ کاپشنی باز است و از هم جدا می‌شود و به درزهایی که کاملاً از هم جدا هستند، دوخته می‌شود. کاربرد آن بیشتر در کاپشن، جلیقه و ... است.

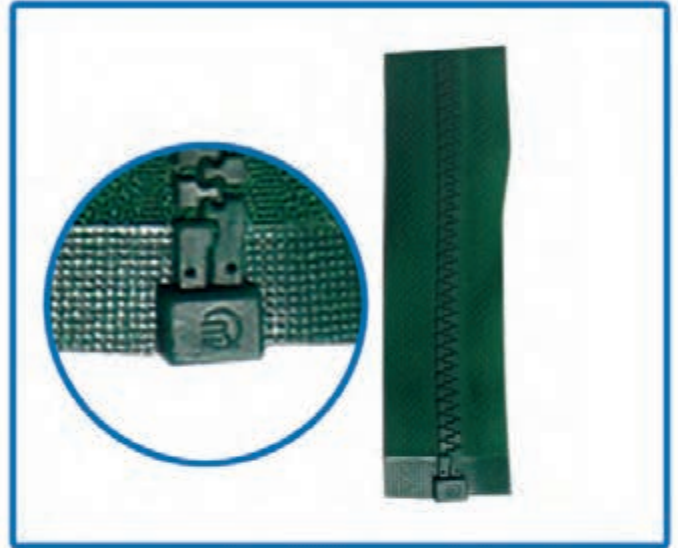

این زیپ مانند زیپ معمولی یک سر بسته دارد و طوری ساخته شده است که روی دندانه‌ها را می‌پوشاند. کاربرد این زیپ مشابه زیپ معمولی است.



## دوخت زیپ یک طرفه

### مواد و وسایل مورد نیاز:

- ✓ زیپ معمولی
- ✓ دو قطعه پارچه خط کشی شده در ابعاد  $۱۵ \times ۳۰$  سانتی متر
- ✓ نخ کوک
- ✓ سوزن دستی و ماشین
- ✓ نخ هم رنگ پارچه
- ✓ ماشین دوخت خانگی یا صنعتی
- ✓ پایه زیپ دوزی



۱) پایه مخصوص «زیپ‌دوزی» را نصب کنید.



۲) دو لبه را روی هم گذاشته و درز را با توجه به اضافه درز چرخ کنید.



۳) انتهای درز دوخته شده را محکم کاری کنید یا سر نخ را گره بزنید.



۴) زیپ را متناسب با اندازه درز محل دوخت زیپ انتخاب کنید.

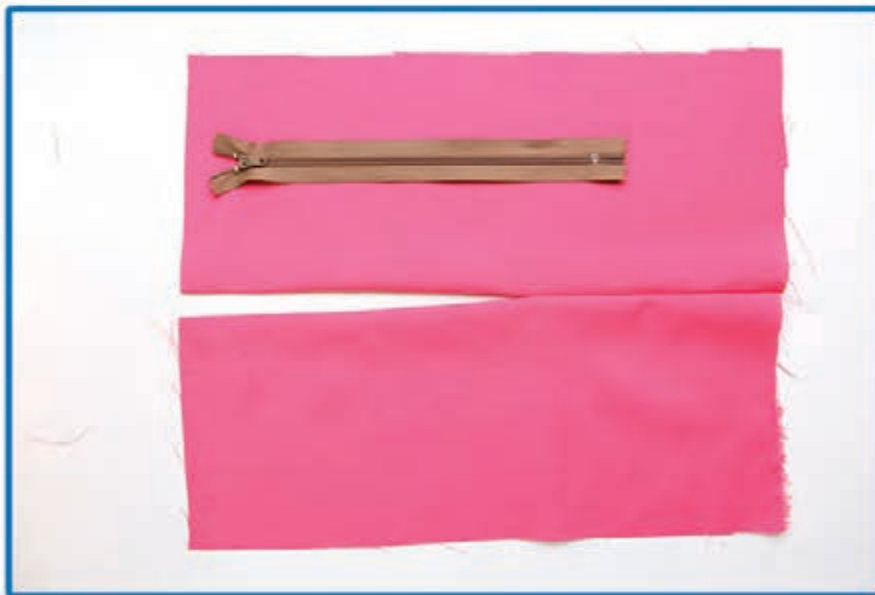

۵) درز محل دوخت زیپ را مطابق تصویر تا زده و اتو کنید.



۶) ابتدای زیپ را به لبه‌ی درز سمت راست گذاشته و با سوزن ته گرد آن را ثابت کرده و کوک بزنید.



۷) لبه‌ی درز دیگر را به طور کامل روی دندان‌های زیپ گذاشته و با سوزن ته گرد آن را ثابت کرده و کوک بزنید. 

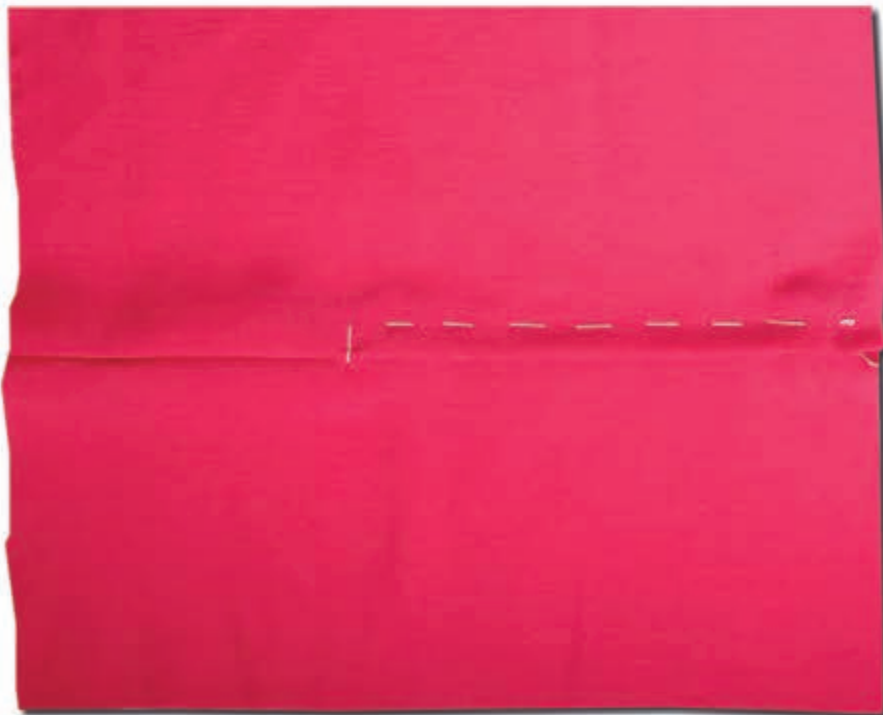



۸) پارچه و زیپ را اتو بزنید.



۹) تکه اتو شده را زیرپایه «زیپدوزی» قرار دهید.

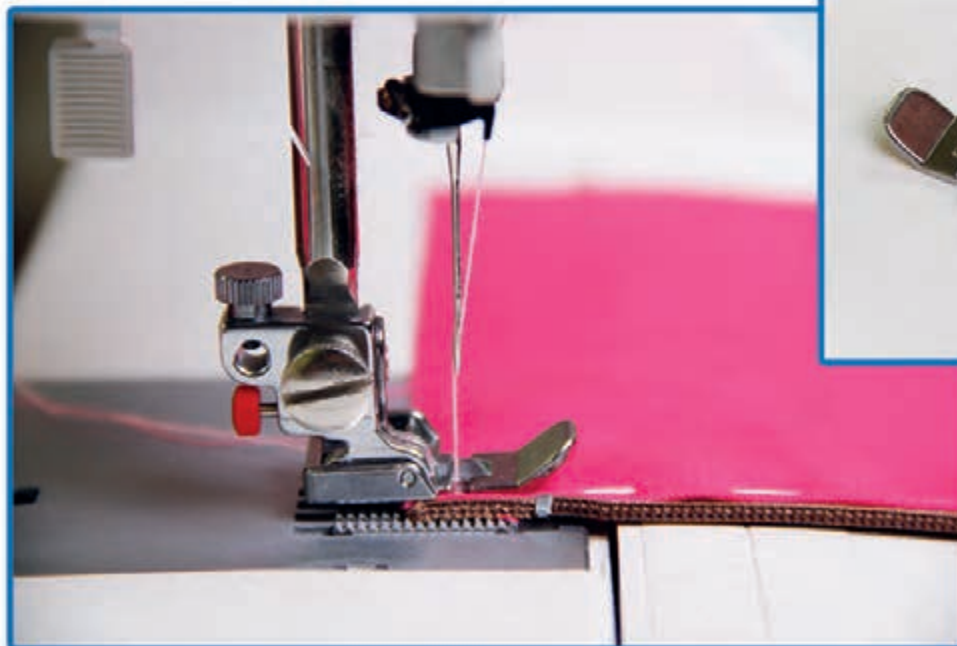



۱۰ زیپ را بر روی  
درز، مطابق تصاویر  
زیر بدوزید.



۱۱) نخ کوک را از داخل درز بیرون بیاورید.



۱۲) محل دوخت زیپ را اتو بزنید.

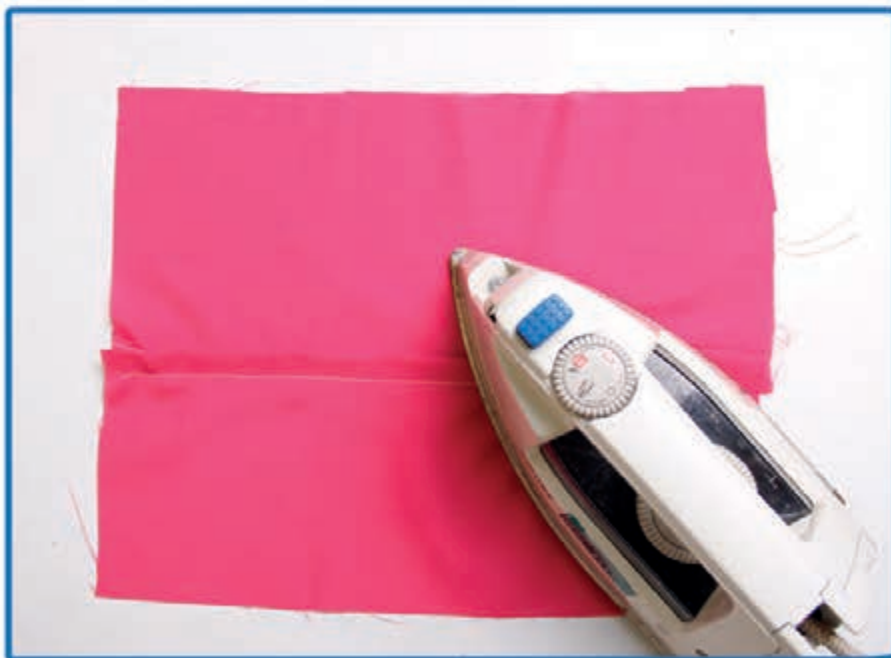

## دوخت زیپ دو طرفه

### مواد و وسایل مورد نیاز:

- ✓ زیپ معمولی
- ✓ دو قطعه پارچه خط کشی شده در ابعاد  $۱۵ \times ۳۰$  سانتی متر
- ✓ نخ کوک
- ✓ سوزن دستی و ماشین
- ✓ نخ هم رنگ پارچه
- ✓ ماشین دوخت خانگی یا صنعتی



۱. لبه‌های مورد نظر را سردوزی کنید.





۲. اندازه زیپ را متناسب با اندازه درز محل دوخت زیپ انتخاب کنید.





۳. زیپ را روی لبه های کار گذاشته و با سوزن ته گرد آن را ثابت کرده و کوک بزنید. 



**نکته**  بالای هر دو طرف زیپ را ۱/۵ سانتی متر پایین تر از خط درز قرار دهید و نصب کنید.   
 لبه های کار در دوخت زیپ دو طرفه را می توان به صورتی کار کرد که روی زیپ را ببوشاند.



۴. پارچه و زیپ را اتو بزنید. 





۵. دو تکه اتو شده را از روی پارچه با پایه «زیپ‌دوزی» مطابق تصاویر بدوزید.

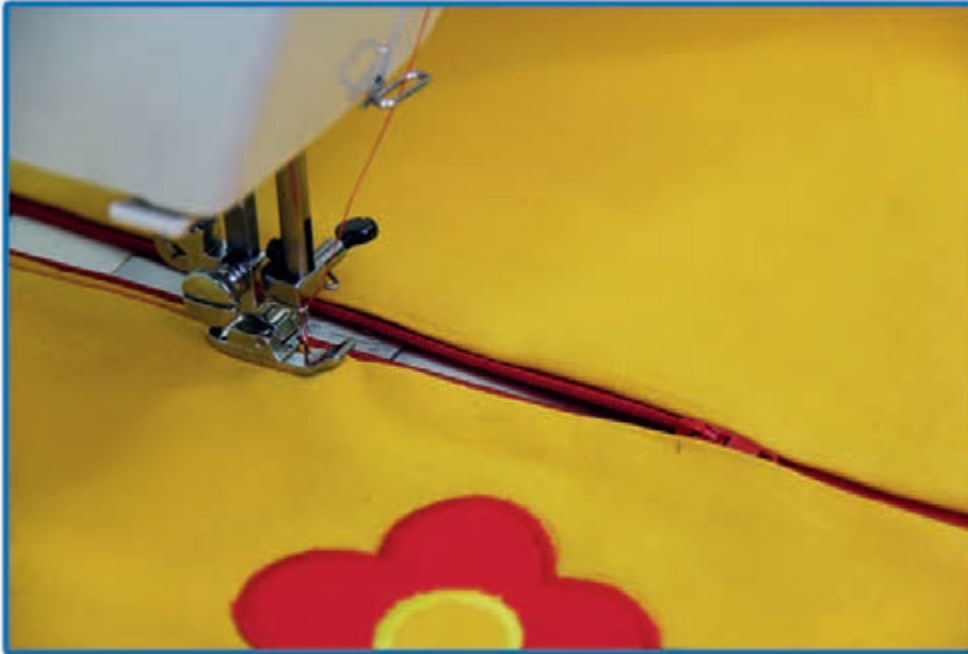

۶. سر زیپ را (به منظور جلوگیری از برخورد سوزن به دندان‌های زیپ) در هنگام دوخت جابه‌جا کنید.





۷. دو تکه را روی هم قرار دهید و با سوزن ته گرد به یکدیگر وصل کنید سپس با ماشین دوخت بدوزید



۸. درز را باز کرده و اتو کنید.





## ④ بحث گروهی

در باره تفاوت‌ها و شباهت‌های دوخت زیپ یک طرفه و دو طرفه با هم گفت و گو کنید.



نکته ④ هنگام دوخت زیپ ابتدا و انتهای آن را محکم کاری کنید.

## ④ بحث گروهی



با توجه به تصاویر پایه های زیپ درباره کار با آنها، گفت و گو کنید.

## زیپ چسبان ( چسب اسکاچ )

کاربرد اصلی زیپ چسبی جهت باز و بسته کردن آسان البسه و وسایل می باشد  
این زیپ یک جفت نوار بافته شده است که شامل : زیر (نوار حلقه پرزی ) رو ( نوار قلاب پرزی ) می باشد.

زیپ چسبان شامل یک جفت نوار بافته شده (۱) زیر (نوار حلقه پرزی) و (۲) رو (نوار قلاب پرزی) می باشد  
که پس از جفت شدن به سختی از یکدیگر جدا می شوند. در برخی شرایط که استفاده از زیپ، دکمه،  
قزن و قلاب امکان پذیر نیست از نوار زیپ چسبان استفاده می کنند.

### مواد و وسایل مورد نیاز:

- ✓ زیپ چسبان
- ✓ دو قطعه پارچه خط کشی شده
- ✓ در ابعاد ۱۵×۳۰ سانتی متر
- ✓ یک الگو دارای خطوط ساخت جا زیبی
- ✓ کاربن خیاطی
- ✓ سوزن ته گرد
- ✓ نخ کوک
- ✓ سوزن دستی و ماشین
- ✓ نخ هم رنگ پارچه
- ✓ ماشین دوخت خانگی یا صنعتی

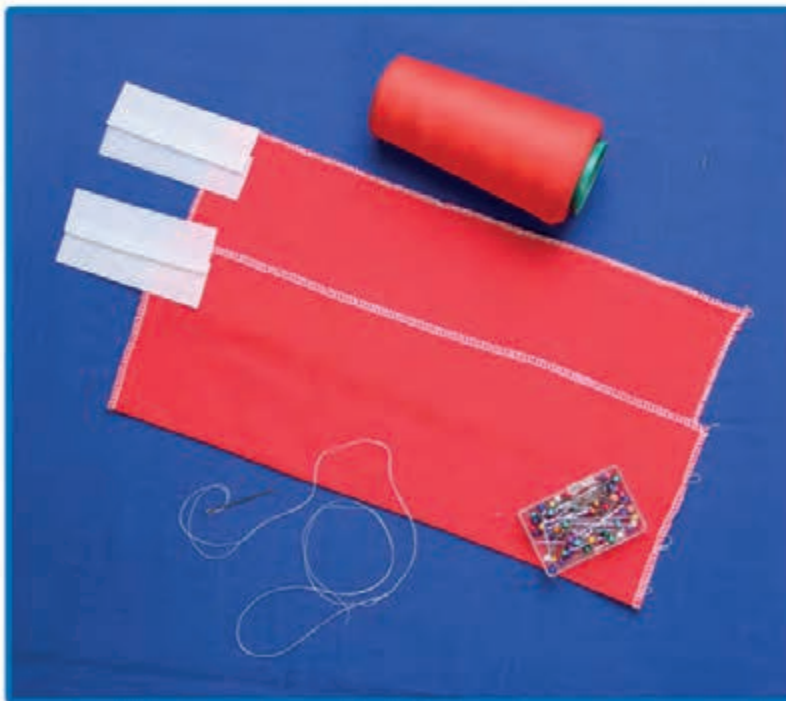



۱. محل قرار گرفتن دو لایه زیپ چسبان، که بر روی الگو ترسیم شده است را با استفاده از کاربن بر روی پارچه انتقال دهید. ✓



۲. دو قطعه پارچه را با توجه به محل علامت گذاری شده «خط تا»، اتو کنید. ✓



۳. مطابق با قسمت علامت گذاری شده از زیپ چسبان برش بزنید و دو لایه آن را از هم جدا کنید.



۵. نوار قلاب پریزی (لایه زیرتر) را روی لبه زیرین بگذارید.





۶. نوار حلقه پرسی (لایه نرم تر) را روی لبه برگشت قطعه پارچه دیگر بگذارید.

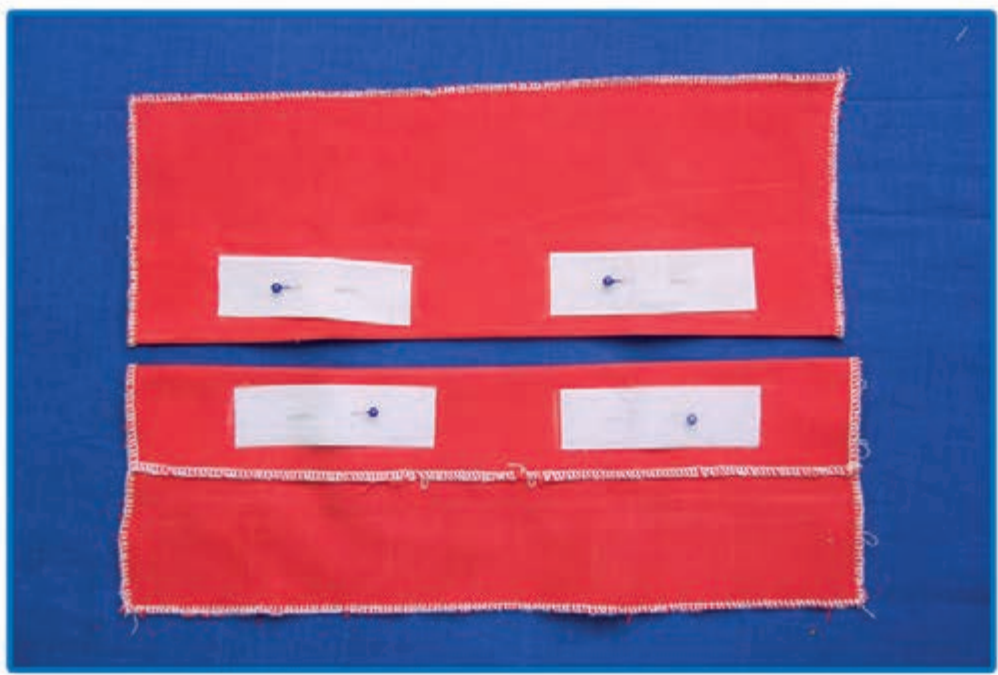

۷. دور تا دور نوارهای زیپ چسبان را کوک بزنید .

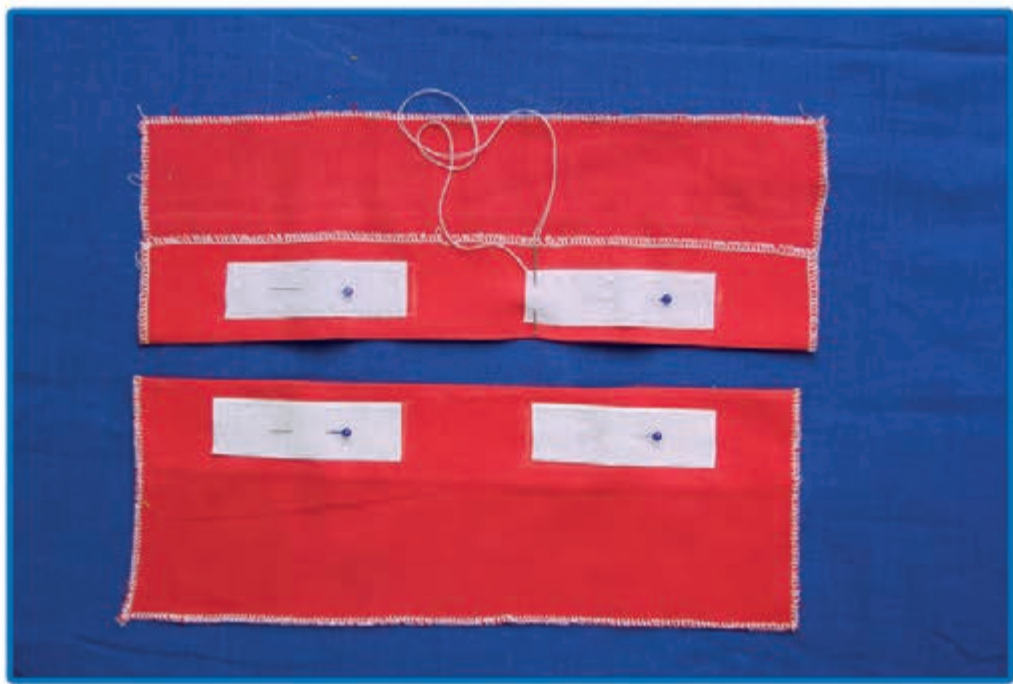

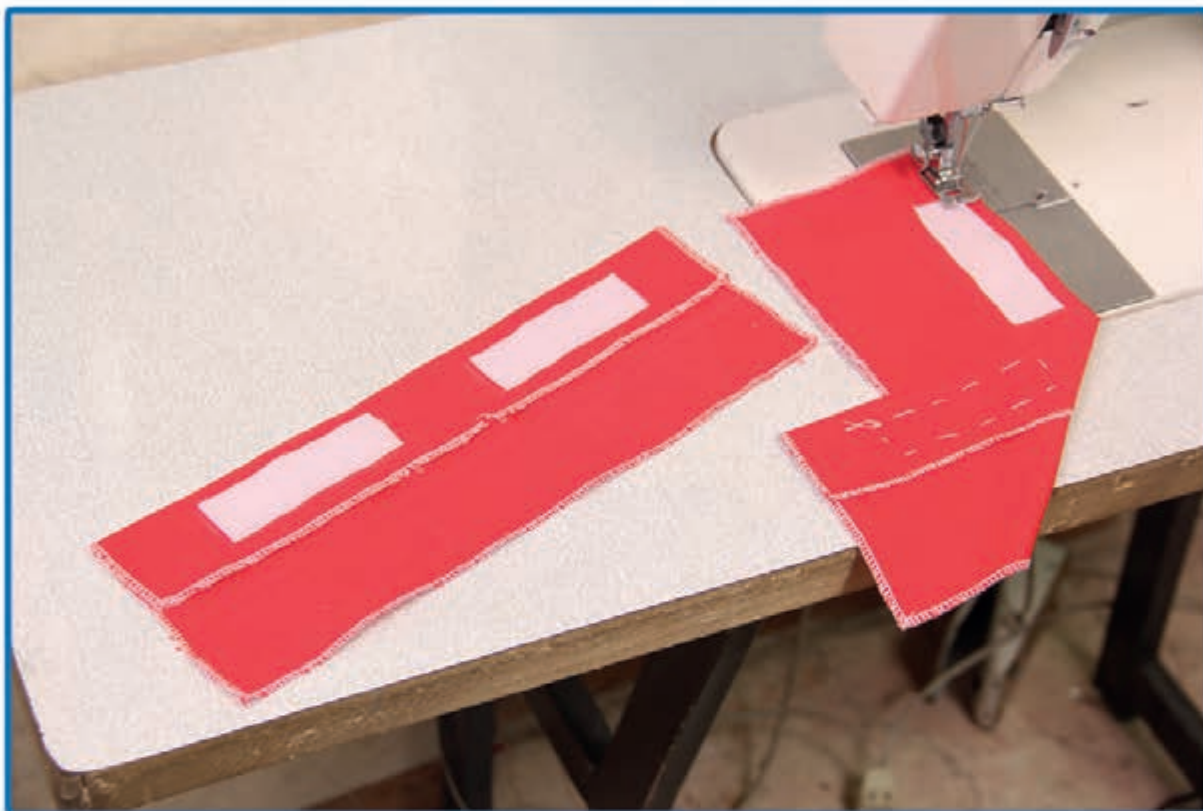



## ویژگی‌های زیپ چسبان

- ✓ از رشته‌های نایلون با استحکام بسیار بالا بافته شده است.
- ✓ نرم، سبک، قابل انعطاف و قابل شستشو است.
- ✓ نمی‌شکند و زنگ نمی‌زند.
- ✓ می‌توان آن را بارها باز و بسته کرد.
- ✓ استفاده از آن برای همه افراد حتی کودکان بسیار راحت است.
- ✓ در هر شکل و اندازه‌ای قابل بریدن و استفاده کردن می‌باشد.
- ✓ به روی هر سطحی قابل دوختن است.

## ④ نکته ایمنی و بهداشتی

وجود جعبه‌ی کمک‌های اولیه در کارگاه، برای پانسمان و مداوای اولیه‌ی جراحات جزئی ضروری است.





دوخت نوار اریب  
تور، مغزی و روبان  
با دست و ماشین



## دوخت نوار

نوار اریب به دو صورت نوار آماده «گان» و نوار دستی «مغزی» تهیه می‌شود، از نواردوزی در موارد زیر استفاده می‌شود:



نواردوزی لبه کار



لبه داخلی درز

به جای سجاف



تزئین روی زمینه کار



## تهیه نوار مغزی

نوار مغزی از اریب پارچه تهیه می‌شود و می‌تواند از هر نوع جنس و رنگی باشد. نوار مغزی در جنس های مختلف نخی، پلاستیکی، ساتن و یا استری وجود دارد و به دو صورت **ساده** و **برجسته** دوخته می‌شود.

### مواد و وسایل مورد نیاز:

- ✓ قالب مقوایی با عرض ۳ سانتی‌متر
- ✓ پارچه مناسب نوار
- ✓ مداد
- ✓ قیچی
- ✓ سوزن ته گرد
- ✓ ماشین دوخت خانگی
- ✓ نخ کوک و ماشین
- ✓ قیطان



۱. طول پارچه را بر روی عرض پارچه قرار دهید.

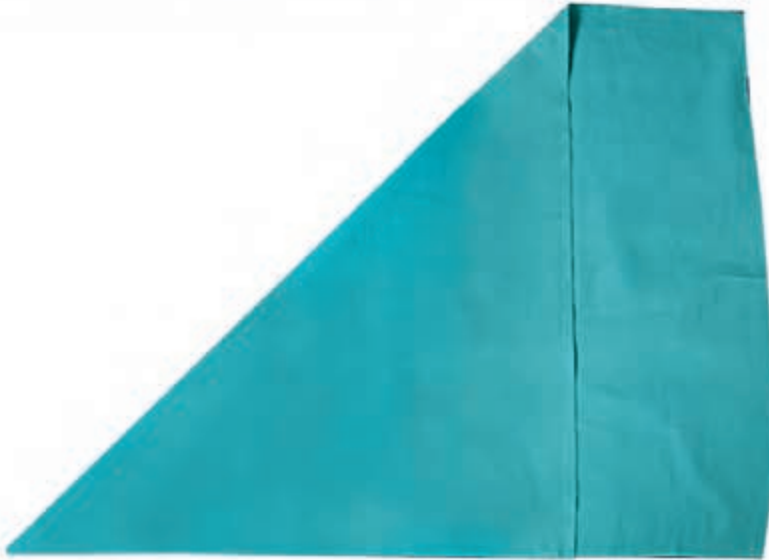

۲. روی دولای بسته را اتو کنید.





۳. پارچه را باز کنید و از کنار خط اتو با قالب مقوایی علامت‌گذاری کنید.

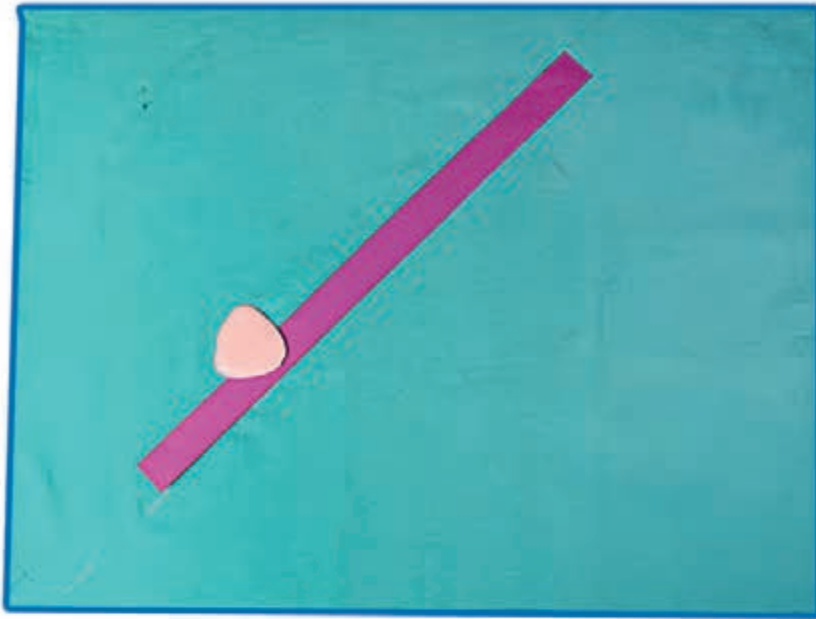

۴. سپس قالب را در کنار خط علامت‌گذاری شده قرار دهید و دوباره علامت‌گذاری کنید (این عمل را چند بار تکرار کنید).

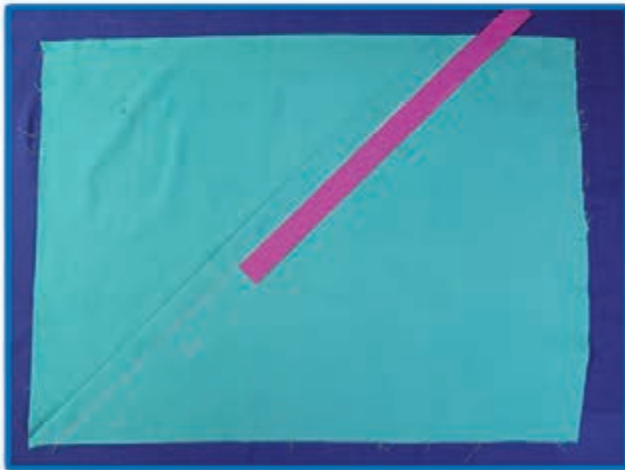

نکته

هنگام قرار دادن الگو مقوایی بر روی پارچه (به دلیل اریب بودن پارچه) باید خطوط به آرامی توسط گج خیاطی کشیده شود تا پارچه کش نیاید.

۵. از محل علامت‌گذاری نوارهای اریب را برش بزنید.

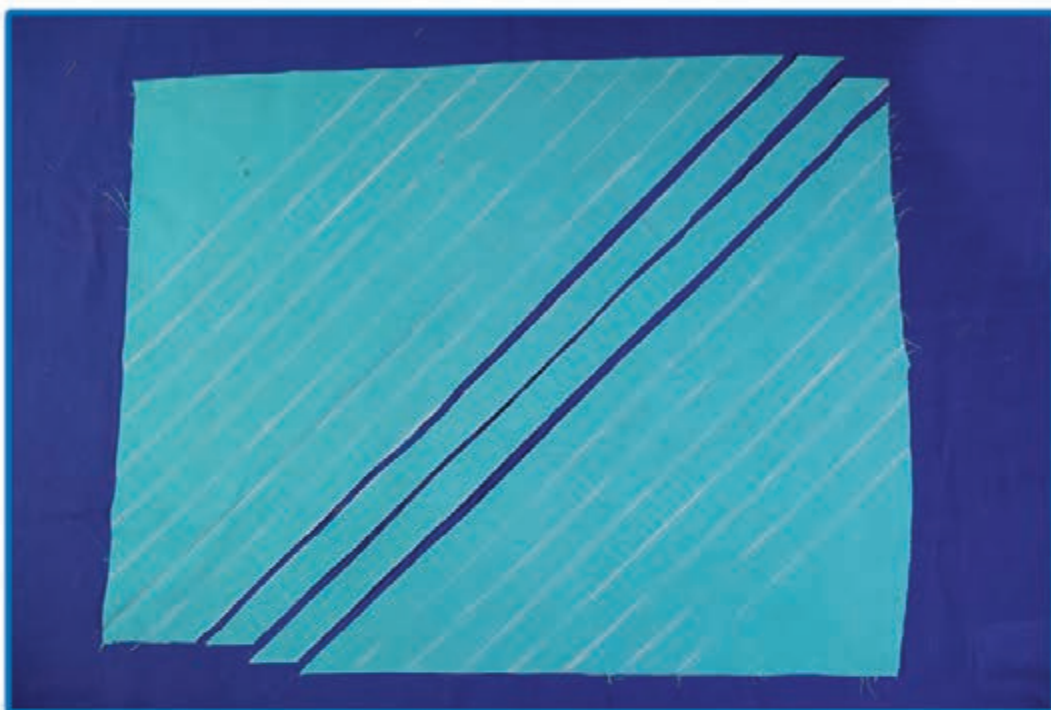

۶. انتهای نوارها را از طرف روی پارچه « روبه روی هم » قرار دهید و با سوزن ته گرد به هم وصل کنید.

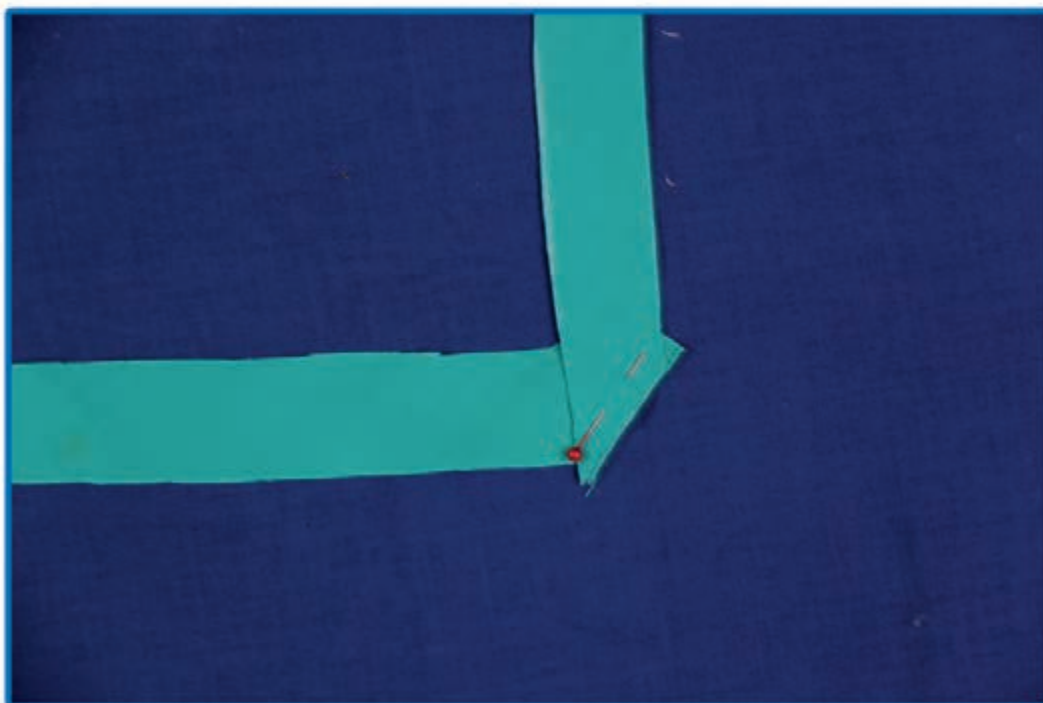



۷. انتهای نوارها را چرخ کنید سپس درز دوخته شده را اتو کنید.

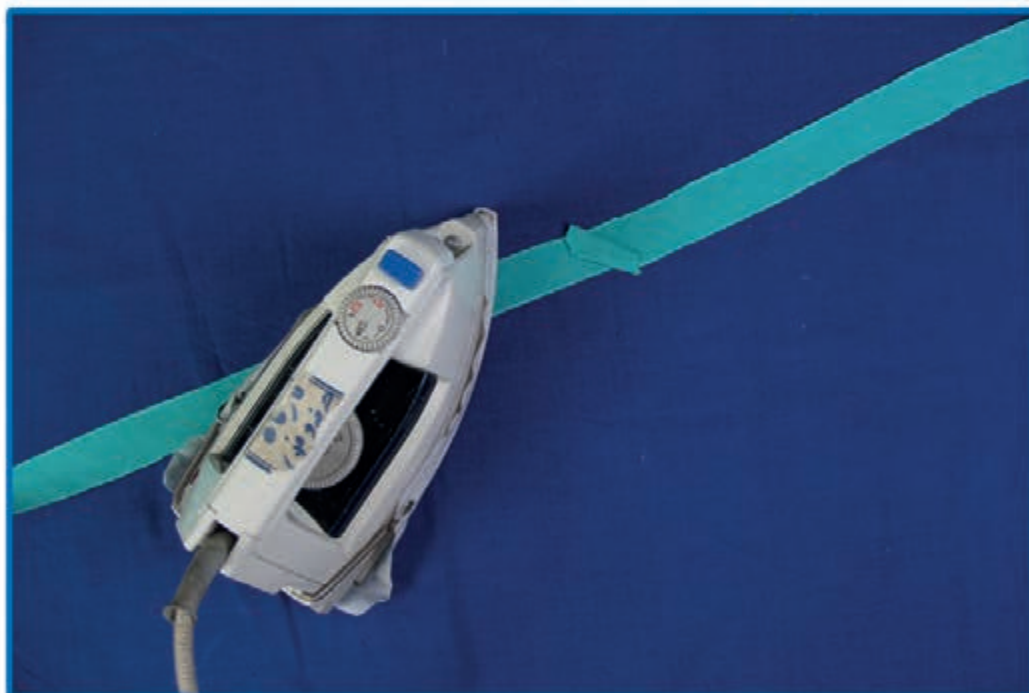
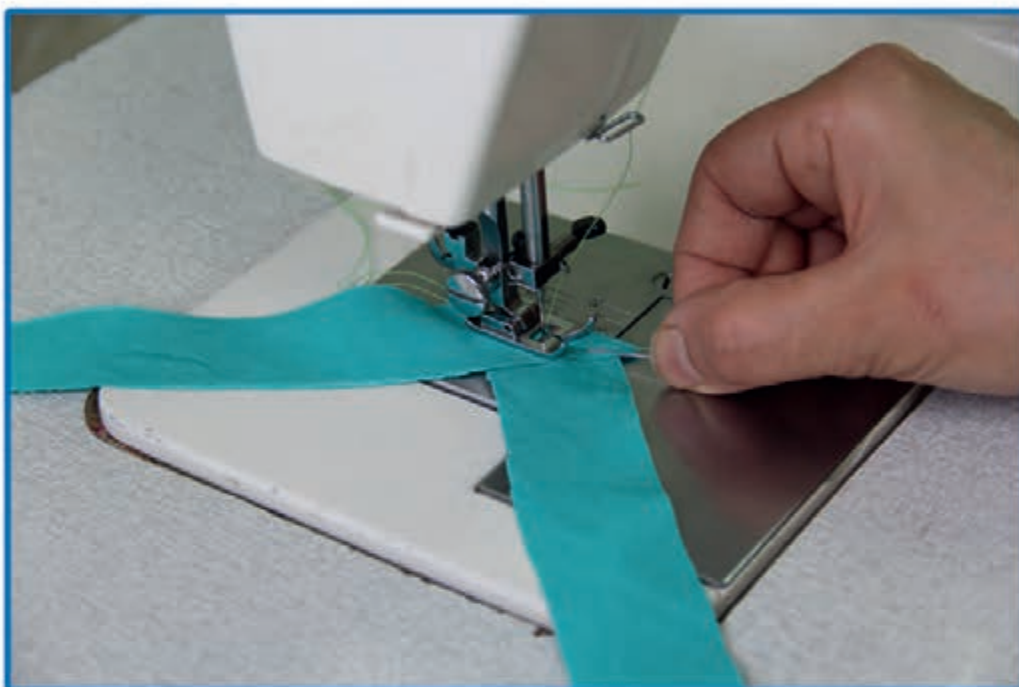

از خط کش نیز می‌توانید به عنوان قالب استفاده کنید.

نکته



نوار مغزی آماده شده را از عرض اتو کنید. 

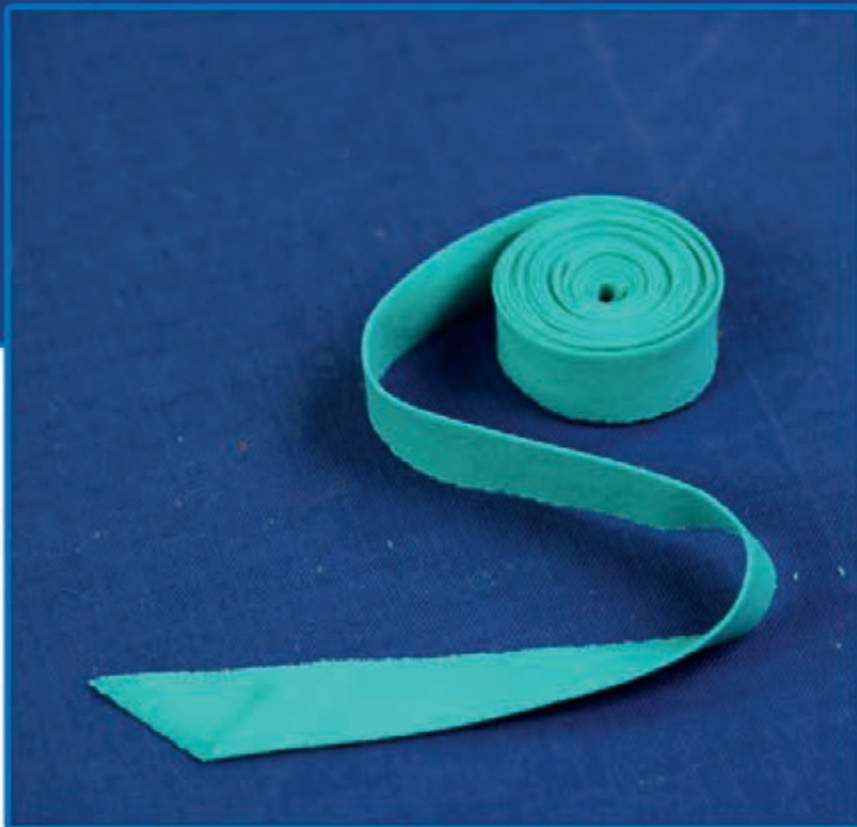

## دوخت مغزی ساده

نوار مغزی آماده شده را بین دو درز قرار دهید.





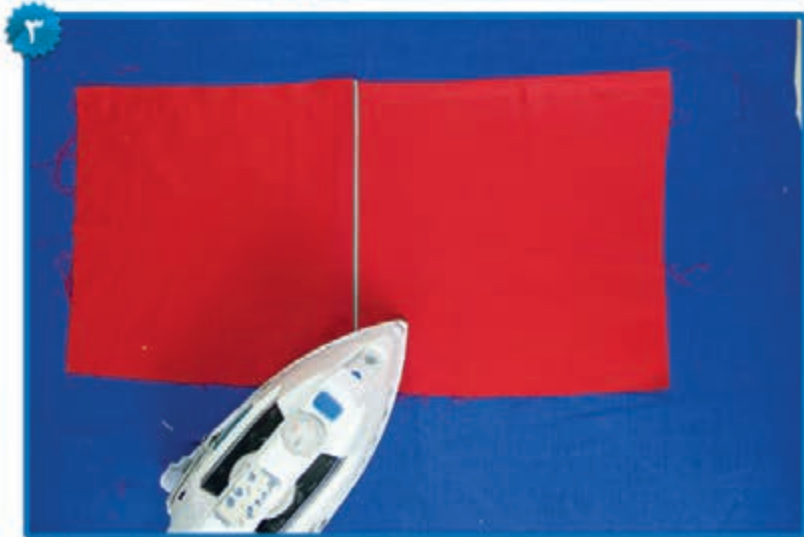
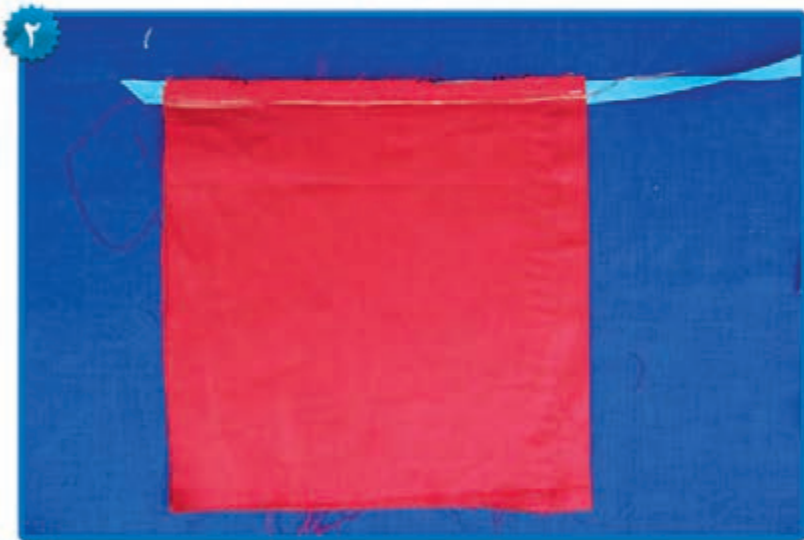
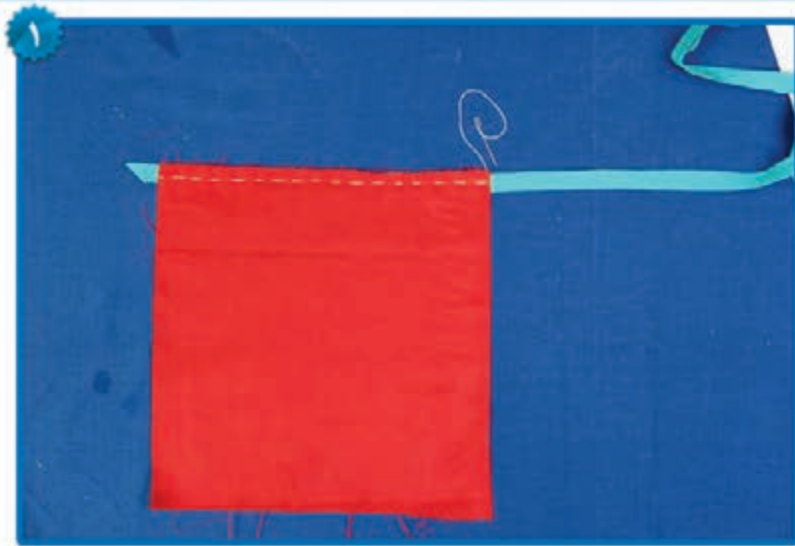

پس از کوک زدن، درز را چرخ کرده و اتو بزنید. 

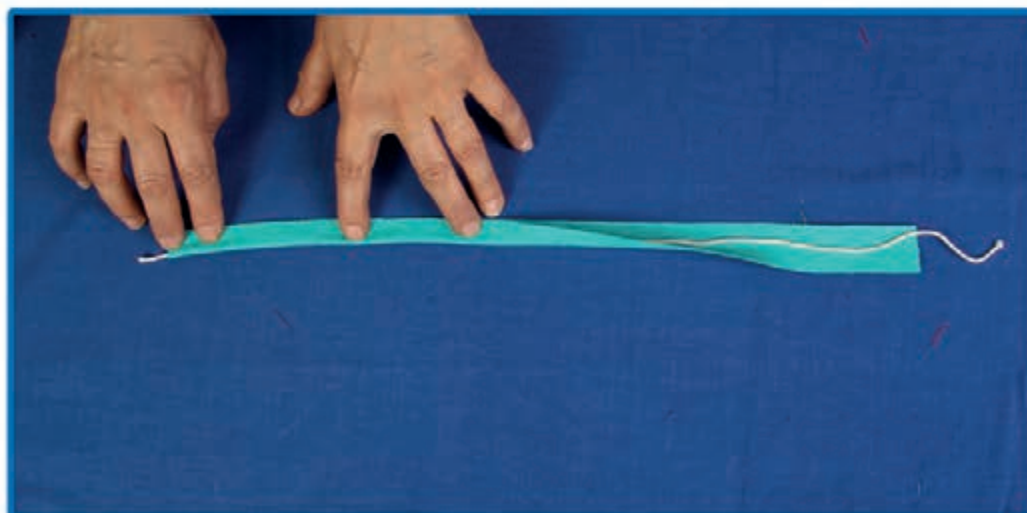
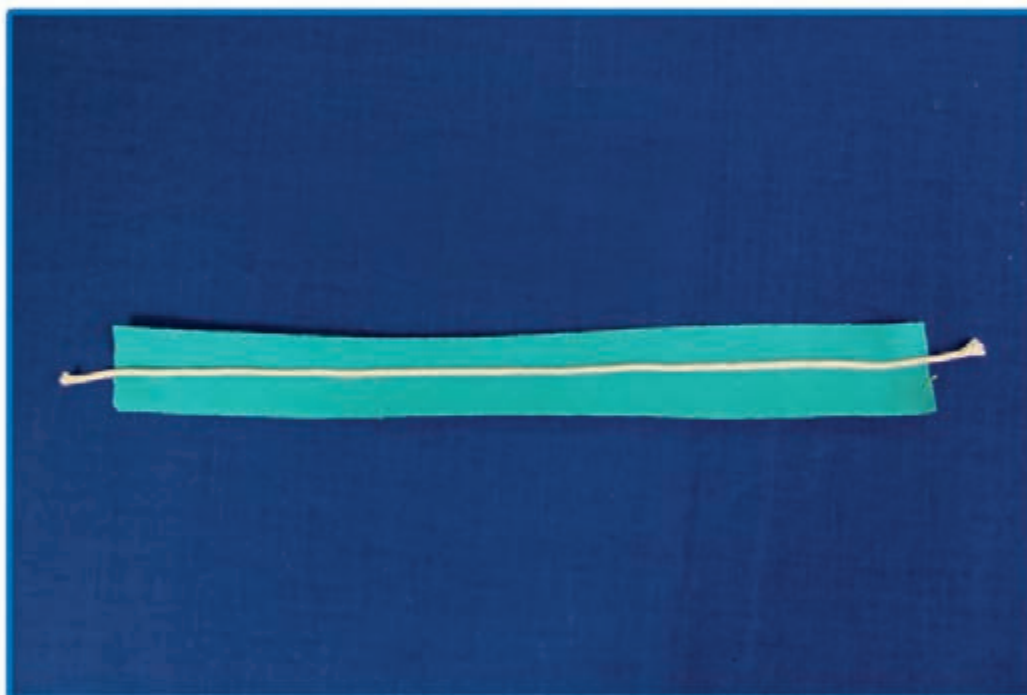

## دوخت مغزی برجسته

دوخت مغزی برجسته مانند مغزی ساده است با این تفاوت که در داخل نوار مغزی قیطان با ضخامت مناسب قرار داده می شود. ✓





در دوخت مغزی برجسته از  
پایه مخصوص آن و یا از پایه  
زیپ نیز می توانید استفاده کنید.

## آماده سازی نوار اریب با پایه



نوار اریب را می توان با استفاده از دستگاه آماده کرد این کار باعث سرعت بخشیدن و بالا بردن دقت در تهیه نوار اریب می شود.





# توردوزی

توردوزی، جهت زیبایی دادن به البسه و پوشاک، سایر دوخت‌ها و کاردستی‌ها استفاده می‌شود. تور در انواع مدل، جنس (نخی، ابریشمی، ارگانزاو...) و رنگ در بازار موجود است.

تور دوزی به روش‌های مختلفی دوخته می‌شود:

✓ توردوزی به روش تکه‌دوزی (موتیف)



✓ توردوزی در قسمت وسط پارچه



✓ توردوزی در لبه پارچه





## تور دوزی

### وسایل و مواد مورد نیاز:

- ✓ انواع تور یک لبه، دولبه (نواردار و ساده)، موتیف و پارچه توری
- ✓ سه قطعه پارچه در ابعاد  $20 \times 20$  سانتی متر
- ✓ قیچی ظریف
- ✓ نخ ماشین دوخت
- ✓ ماشین دوخت خانگی



## « تور دوزی لبه پارچه »

این نوع تور دوزی به دو روش انجام می شود.

### روش اول «تور دوزی لبه پارچه به روش ساده»

مراحل انجام کار



۱. ابتدا لبه پارچه را سر دوزی کنید.





۲. تور را توسط سوزن ته‌گرد بر روی لبه پارچه نصب کنید.



۳. بر روی تور دوخت ساده را انجام دهید سپس لبه دوخته شده را اتو کنید.



## روش دوم « تور دوزی به روش چین دار »

۱. لبه تور را چین سوزنی\* کنید.



۲. تور چین کش شده را با سوزن ته گرد بر روی لبه خارجی پارچه قرار دهید.



\* برای آشنایی با نحوه چین سوزنی کردن به «بخش چین» مراجعه کنید.

۳. بر روی تور در محل مشخص شده دوخت ساده انجام دهید.



۴. تور دوخته شده را اتو کنید.

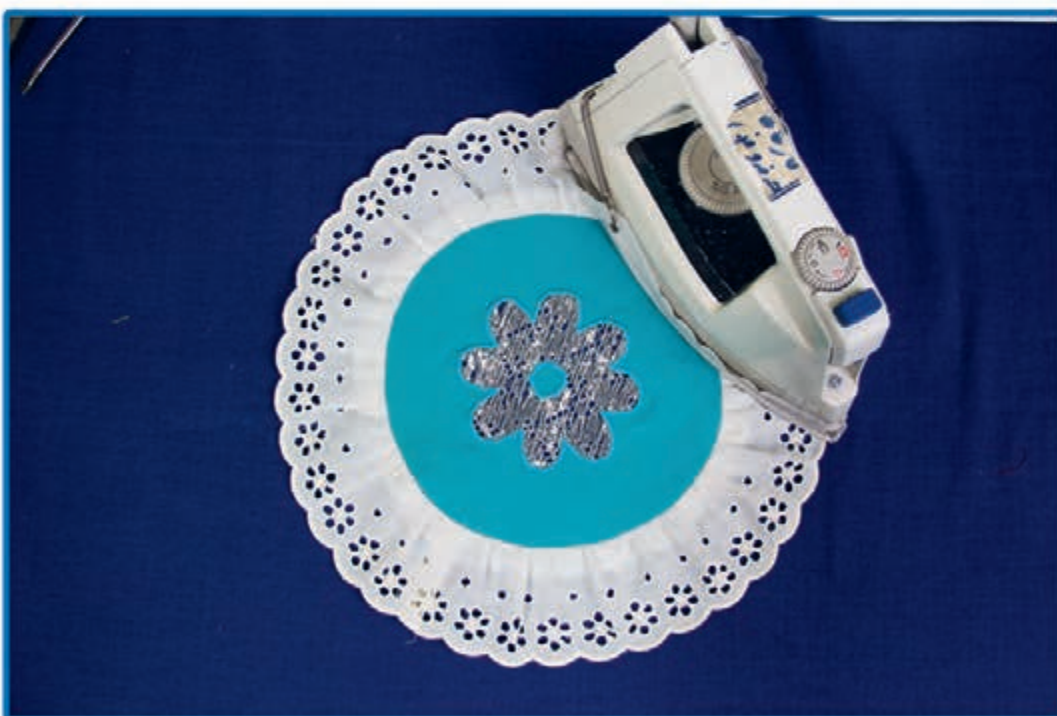

## « توردوزی در قسمت وسط پارچه »

مراحل انجام کار

در این دوخت از پارچه توری استفاده می‌شود.

۱. با دو بار تا زدن پارچه « چهارلا » مرکز پارچه را مشخص کنید و الگو را وسط پارچه بگذارید.



۲. محل قرار دادن تور بر روی پارچه را با استفاده از الگو مشخص کنید.

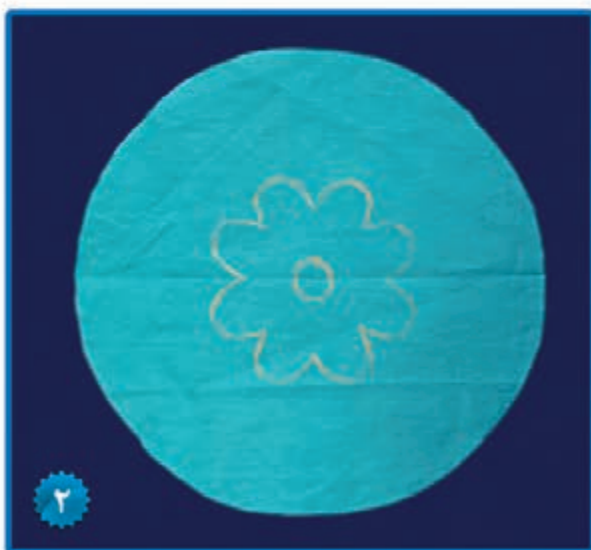

۳. تور را بر پشت پارچه علامت گذاری شده قرار دهید و با سوزن ته گرد آن را ثابت کنید. 

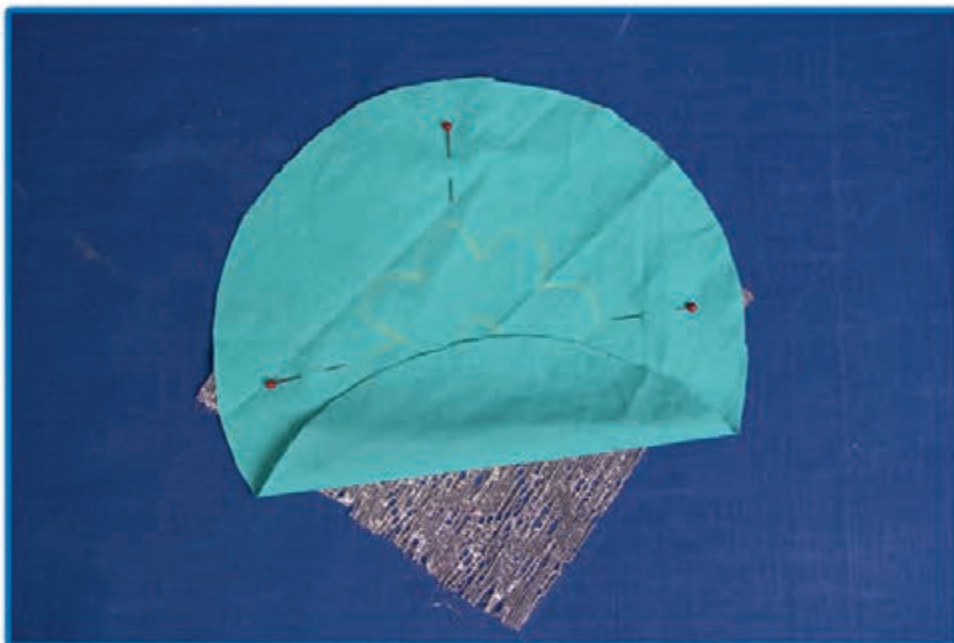

۴. ماشین دوخت خانگی را روی زیگزاگ فشرده تنظیم کرده و دور طرح را بدوزید. 

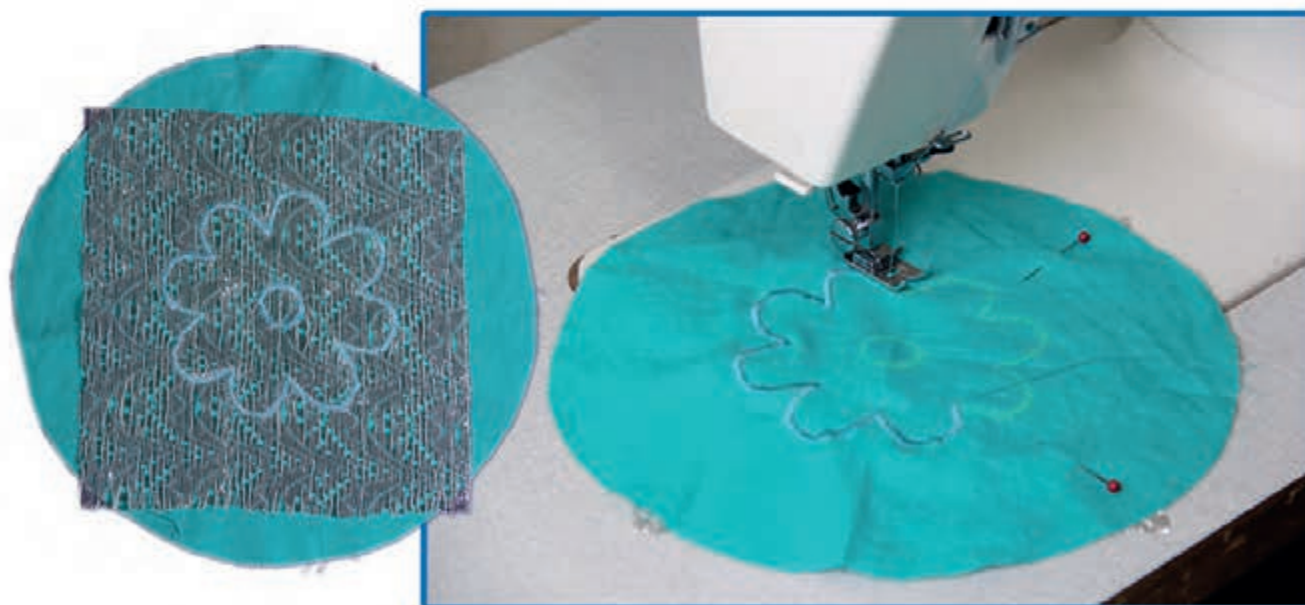

۵. اضافه دور تور را با قیچی ظریف برش بزنید.







۶. پارچه زیر تور را با قیچی ظریف خالی کنید



## توردوزی به روش تکه دوزی (موتیف)

مراحل انجام کار

در این نوع دوخت از تکه‌های آماده (موتیف) استفاده می‌شود.

۱. تکه موتیف را روی قسمت علامت گذاری شده قرار دهید و با سوزن ته گرد آن را به پارچه وصل کنید.



۲. لبه داخلی آن را با دوخت زیگزاگ بدوزید.

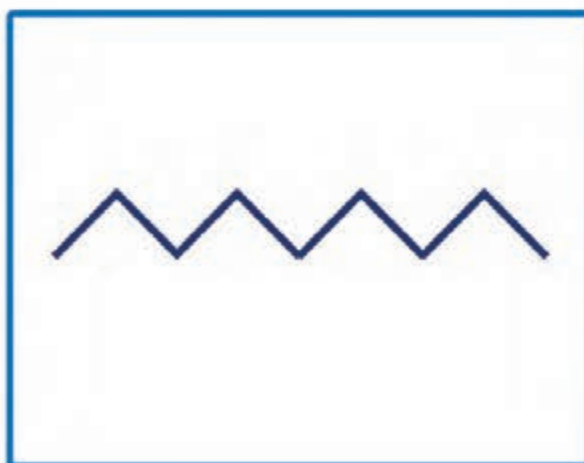
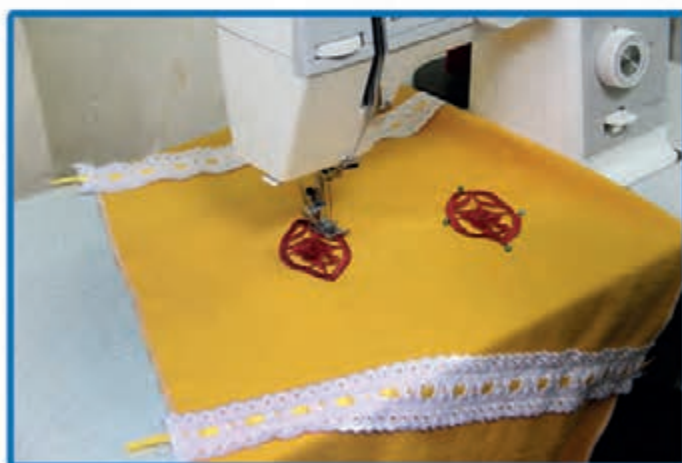

۳. لبه خارجی موتیف را با دوخت ساده بدوزید.

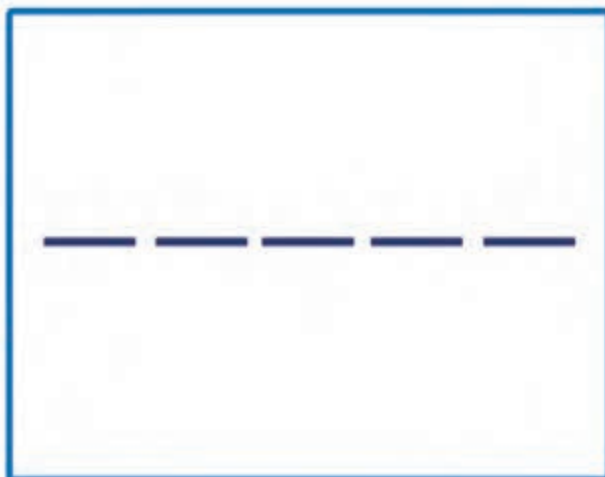
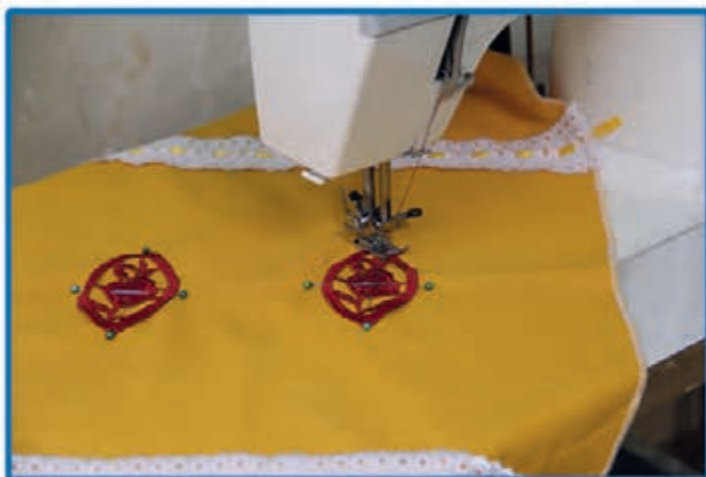

۴. مطابق شکل پارچه زیر موتیف را با قیچی ظریف خالی کنید.



زمان ورزش و نرمش:

هنگام کار، به محض احساس خستگی یا بدن درد ورزش و نرمش‌های مخصوص گردن، کمر و پا را فراموش نکنید.



# پایه رفو

این پایه برای رفوی قسمت هایی از لباس که پاره یا سوراخ شده اند، بسیار کاربردی است.

۱. در ابتدای کار رفو، بهتر است که زیر محل پارگی، لایه چسب نازک چسبانده شود تا از جمع یا چروک شدن پارچه هنگام دوخت جلوگیری شود.

۲. همچنین رنگ نخ باید کاملاً شبیه رنگ پارچه باشد تا کار جلوه ی مناسبی داشته باشد.

۳. پایه را وصل می کنید.

۴. از دوخت ساده استفاده کنید.

۵. توسط دوخت ساده ، کادری دور کار بدوزید تا محدوده دوخت مشخص شود.

۶. در حالی که پدال را به آرامی فشار می دهید، با حرکت دست کار را به چپ و راست و بالا و پایین حرکت می دهید. آنقدر این عمل را تکرار کنید تا محل پارگی پر شود.





## دوخت کش

کش یکی از مواد مصرفی مهم در خیاطی است که مهمترین وظیفه آن جمع کردن پارچه (چین دادن) در قسمت‌های مورد نظر است. انواع دوخت کش به طور مثال؛ در مچ دست، پا و کمر، دهانه کیسه و ... می‌باشد. کش‌ها در انواع مختلف؛ سوزنی (ماسوره‌ای)، قیطانی، نواری (تخت) شلواری موجود است و هر نوع کش روش دوخت متفاوتی دارد.



## دوخت کش سوزنی (ماسوره ای)

### مواد و وسایل مورد نیاز:

- ✓ یک قطعه پارچه در ابعاد  $60 \times 30$  سانتی متر
- ✓ نخ قرقره هم رنگ پارچه
- ✓ کش سوزنی (ماسوره ای)
- ✓ خط کش
- ✓ صابون خیاطی
- ✓ ماشین دوخت خانگی

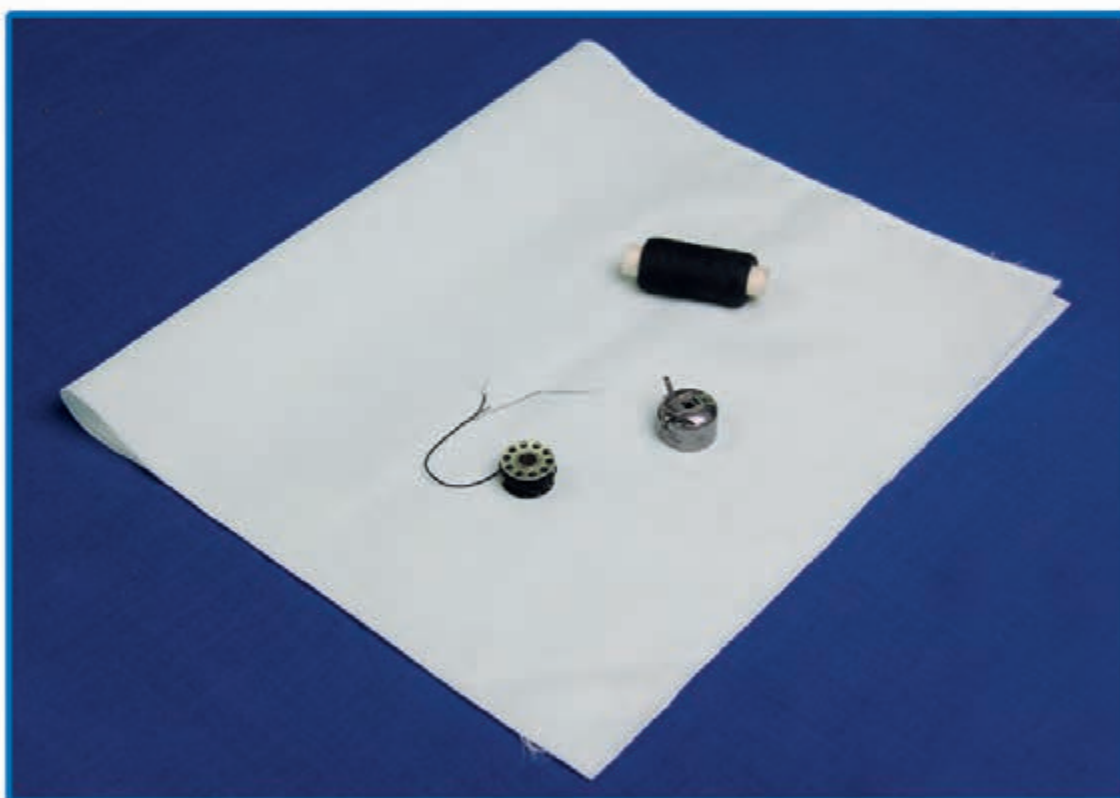

۱. قبل از شروع به کار، لبه‌های پایین و بالای پارچه را به صورت باریک چرخ کنید.



۲. کش را به صورت یکنواخت به دور ماسوره ببیچید.





۳. پیچ ماکو را کمی شل کنید و ماسوره را در آن قرار دهید و کش را از شیار ماکو خارج کنید. 



**نکته**  با دست کشش کش و بیرون آمدن راحت کش از ماکو را امتحان کنید.



۴. با استفاده از خط کش، بر روی پارچه خطوطی با فاصله ۱ الی ۲ سانتی متر بکشید. 

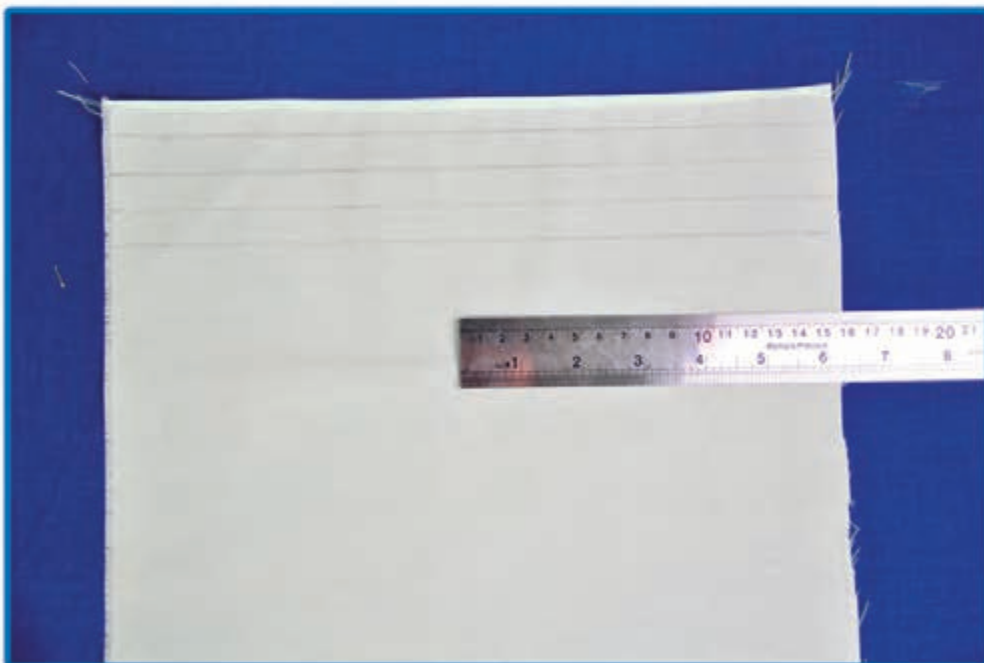



۵. با قرار دادن پارچه در زیر پایه، دوخت را انجام دهید.



دوخت تمام خطوط را از یکطرف شروع کنید.

نکته

در حین انجام دوخت پارچه را صاف و محکم بکشید.

نکته



۶. در پایان هر دو نخ و هر دو کش را به هم گره بزنید.



# ماژیک‌های پاک‌شدنی



از ماژیک‌های پاک‌شدنی برای انتقال الگو بر روی پارچه می‌توان استفاده کرد زیرا با استفاده از آب اثر آن به راحتی از بین می‌رود.

## دوخت کش قیطانی

### مواد و وسایل مورد نیاز:

- ✓ یک قطعه پارچه در ابعاد  $30 \times 50$  سانتی متر
- ✓ نخ قرقره هم رنگ پارچه
- ✓ کش قیطانی
- ✓ خط کش
- ✓ صابون خیاطی
- ✓ پایه قیطان دوز
- ✓ ماشین دوخت خانگی



۱. قبل از شروع به کار، لبه‌های پایین و بالای پارچه را سردوز کنید. ✓



۲. با استفاده از خط کش، بر پشت پارچه خطوطی مستقیم با فاصله ۱ الی ۲ سانتی متر بکشید. ✓



۳. پایه قیطان دوز را نصب کنید.



۴. ماشین را روی دوخت زیگزاگ « باز » تنظیم کنید.

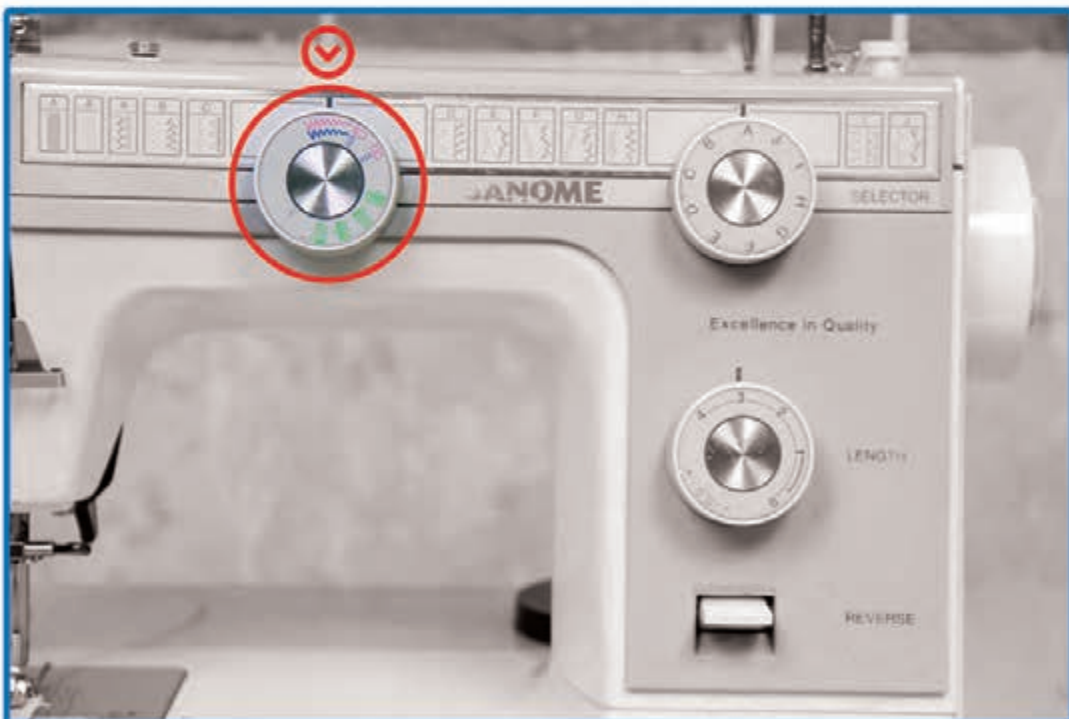

۵. قیطان را بر روی خطوط کشیده شده قرار دهید و روی آن را با دوخت زیگزاک باز بدوزید.

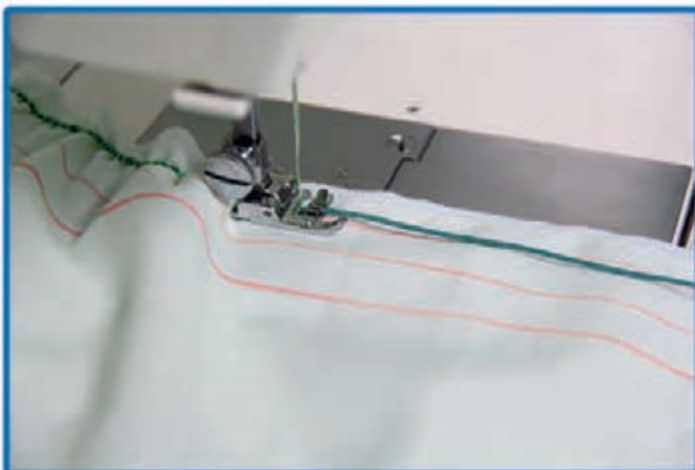
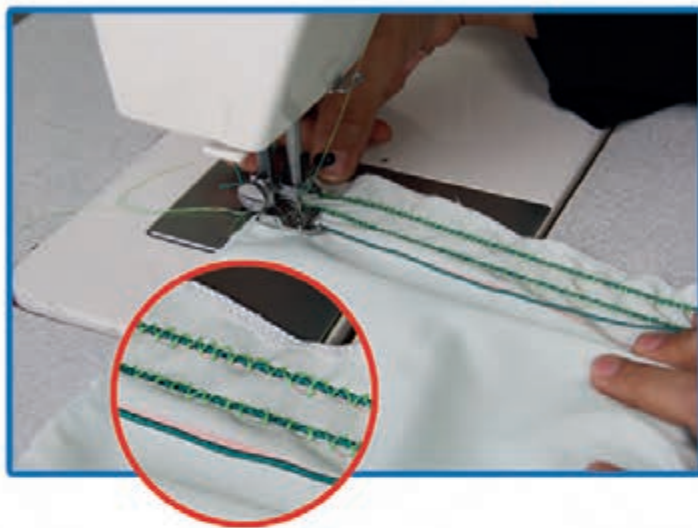

۶. نخ‌های انتهایی چین را با گره زدن محکم کنید.

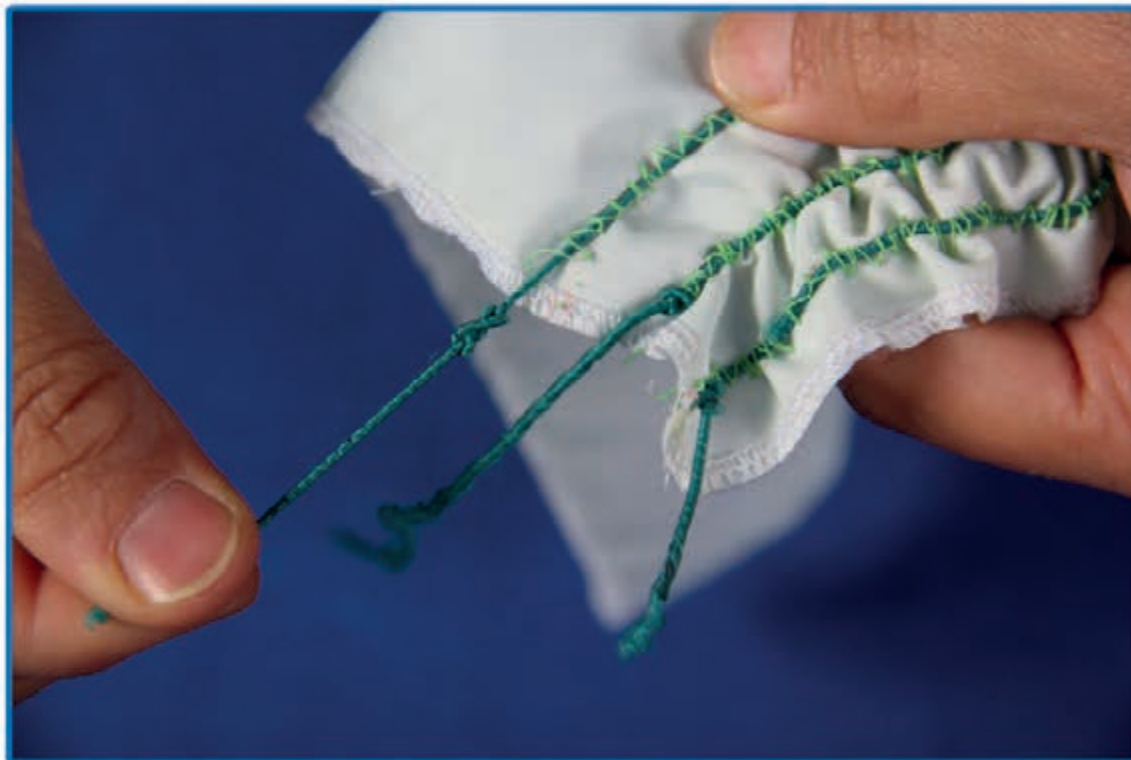

## نکته

در حین انجام دوخت کش قیطان را صاف و محکم بکشید

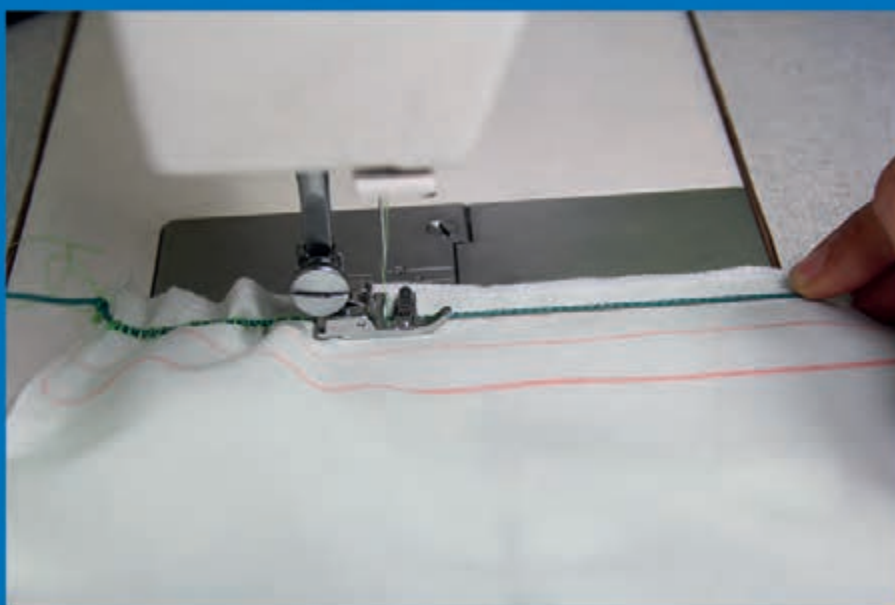

## نکته

برای کنترل کش قیطان، در شروع کار سر آن را گره بزنید

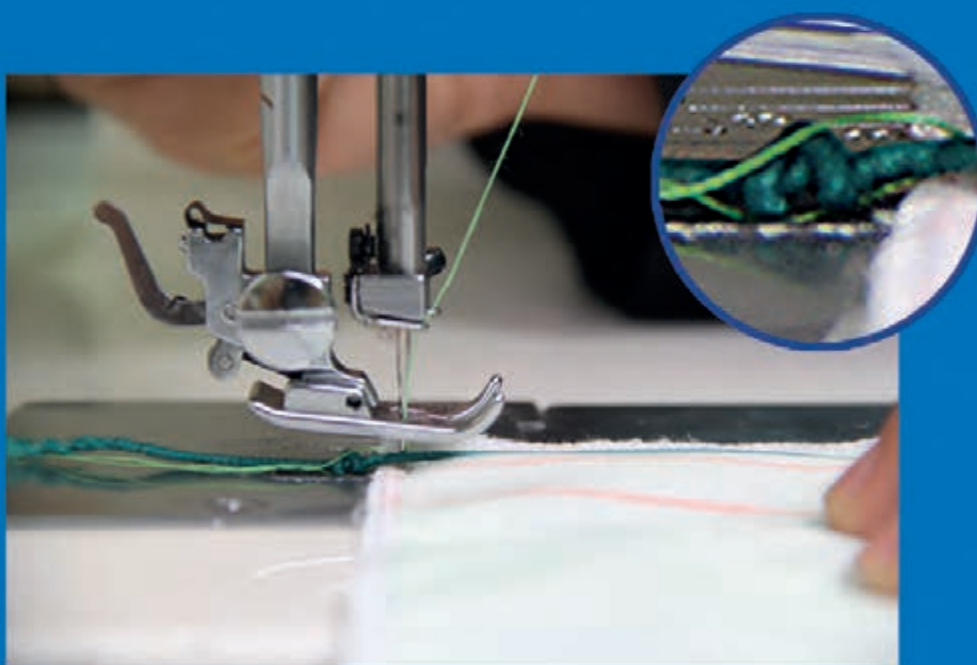





## دوخت کش نواری (تخت)

### مواد و وسایل مورد نیاز:

- ✓ یک قطعه پارچه در ابعاد  $60 \times 40$  سانتی متر
- ✓ نخ قرقره هم رنگ پارچه
- ✓ کش نواری (طرح بافتنی) با عرض سه سانتی متر
- ✓ سوزن ته مرواریدی
- ✓ ماشین دوخت خانگی



۱. قبل از شروع به کار، لبه بالای پارچه را به عرض ۴ سانتی متر تا کرده، اتو زده و کوک بزنید. 



۲) طول کش را در حدود  $\frac{1}{3}$  طول زمینه کار در نظر بگیرید. 



طول پارچه

طول کش

مثال؛ سانتی متر ۳۰ = ۳ ÷ ۹۰ سانتی متر

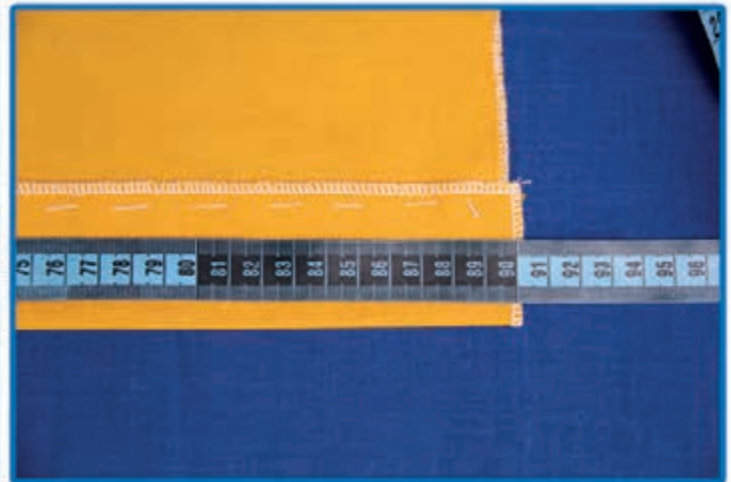
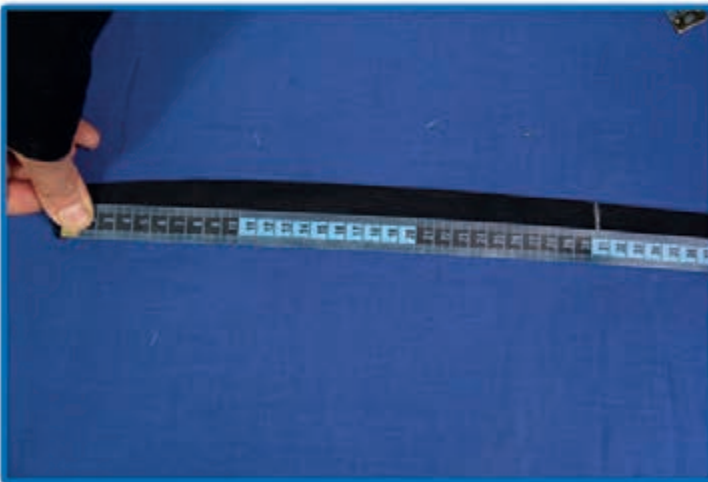

۳. با نخ هم‌رنگ پارچه، نخ زیر و روی  
ماشین دوخت را نخ کنید.



۴. ماشین را روی دوخت بخیه درشت تنظیم کنید.





۵. طول کش را به سه قسمت مساوی تقسیم و علامت گذاری کنید.  
(مشخص کردن نقاط موازنه)



۶. لبه تو گرفته را نیز به سه قسمت مساوی تقسیم و علامت گذاری کنید.  
(مشخص کردن نقاط موازنه)





۷. پارچه و کش را با توجه به نقاط موازنه بر روی هم منطبق کرده و با سوزن ته گرد ثابت کنید. 



۸. پارچه و کش را زیر پایه ماشین دوخت بگذارید و کش ما بین دو سوزن ته گرد را بکشید و چرخ کنید. 

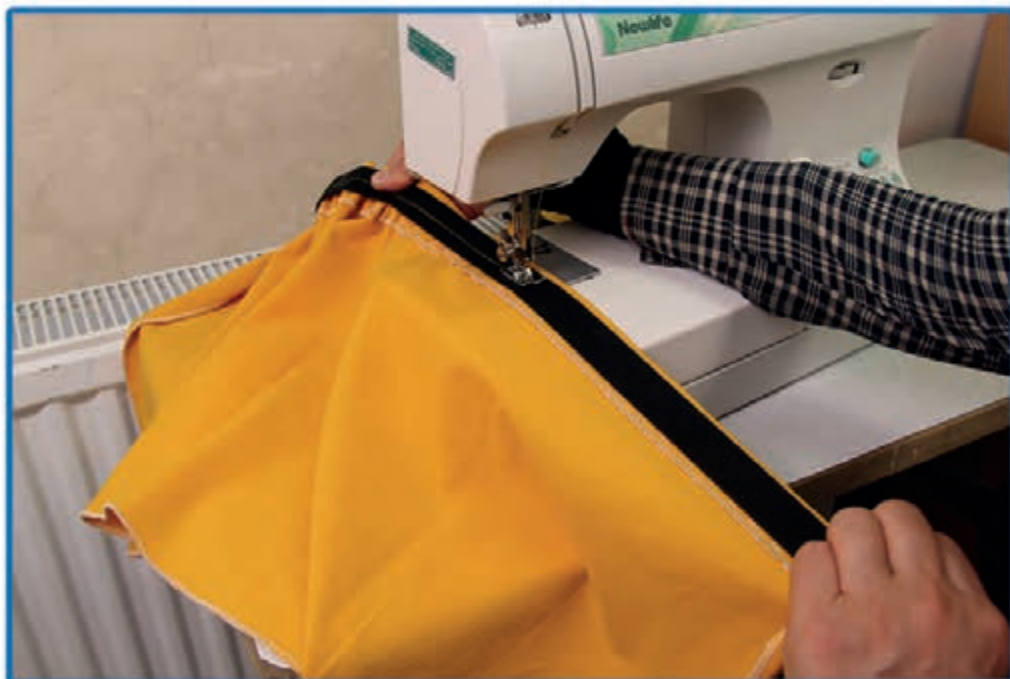

## نکته

ابتدا و انتهای کش را با ماشین دوخت محکم کاری (سرقایمی) کنید و یا در برخی موارد لسه کار را بر روی آن برگردانده و با دوخت بخیه ساده آن ثابت کنید.

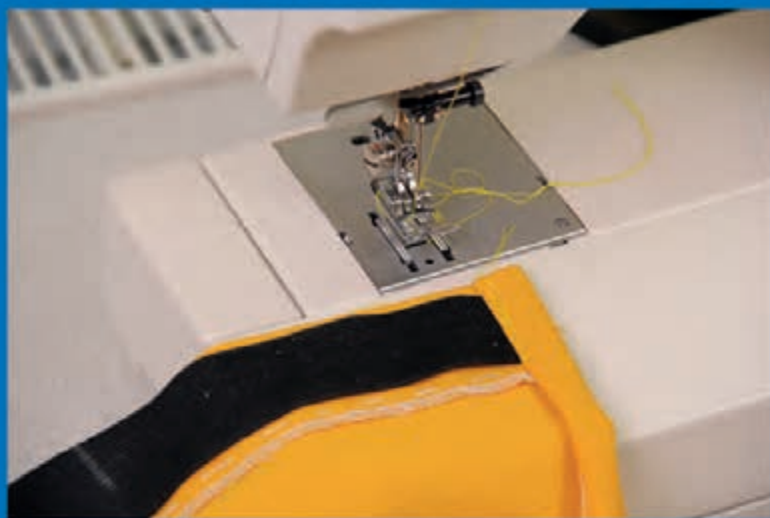

## نکته

برخی کش‌های نواری دارای خطوط مشخص چرخکاری هستند که در هنگام دوخت باید به آن خطوط توجه کرد ولی در مورد آن دسته از کش‌های نواری که دارای خطوط مشخص چرخکاری نیستند باید به کمک خط کش خطوط چرخکاری را بر روی آن رسم کرد.



## رد کردن کش از لیفه

لیفه تونلی است که از پارچه تهیه می‌شود و آن را در جاهای مختلف لباس و سایر پوشاک می‌دوزند و از داخل آن کش، قیطان و نوار رد می‌کنند. لیفه را به دو صورت (۱) لیفه سر خود و (۲) لیفه با پارچه جدا، می‌دوزند.

### مواد و وسایل مورد نیاز:

- ✓ یک قطعه پارچه در ابعاد  $60 \times 40$  سانتی‌متر
- ✓ نخ قرقره هم‌رنگ پارچه
- ✓ کش نواری با عرض دلخواه
- ✓ سوزن ته گرد
- ✓ ماشین دوخت خانگی





۱. پارچه را دولا کنید و با سوزن ته گرد آن را ثابت کنید.

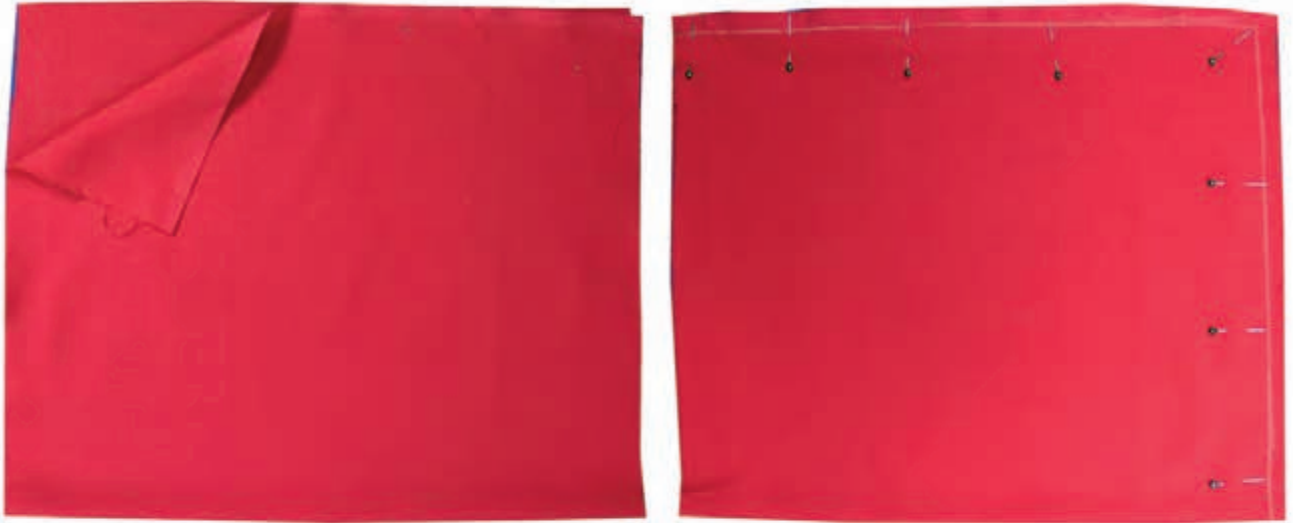

۲. یک طول و عرض آن را چرخ و سردوزی کنید.

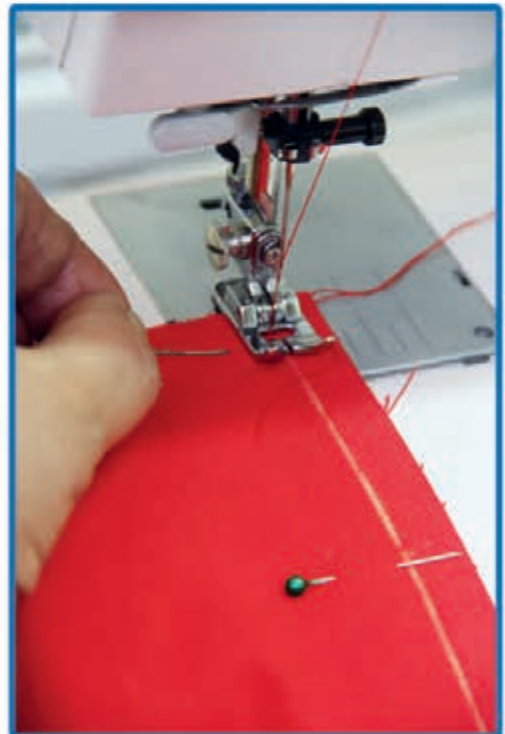

۳. لبه‌ی خارجی را نیز سردوزی کنید.

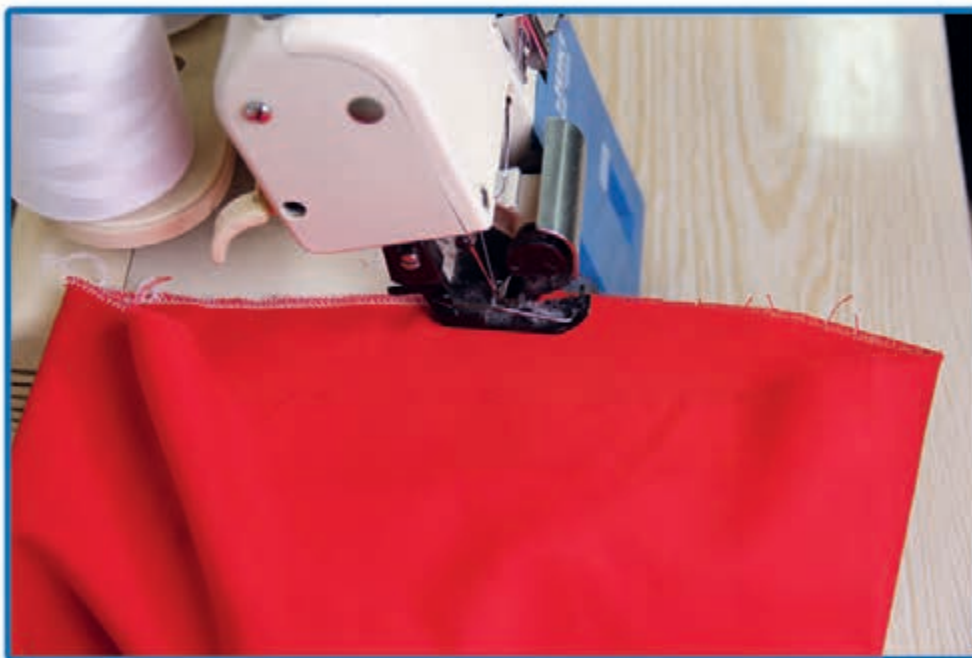

۴. ۲ سانتی متر، از لبه پارچه بالا آمده و علامت گذاری کنید.

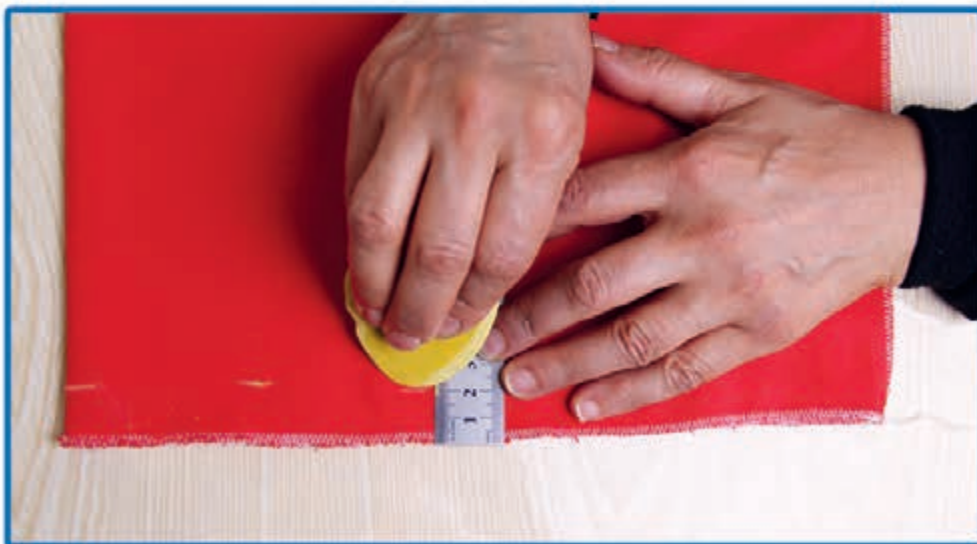

۵. از قسمت علامت گذاری شده لبه پارچه را تا کنید و اتو بزنید.



۶. یک سانتی متر از لبه‌ی سردروزی پایین آمده و چرخ کنید.

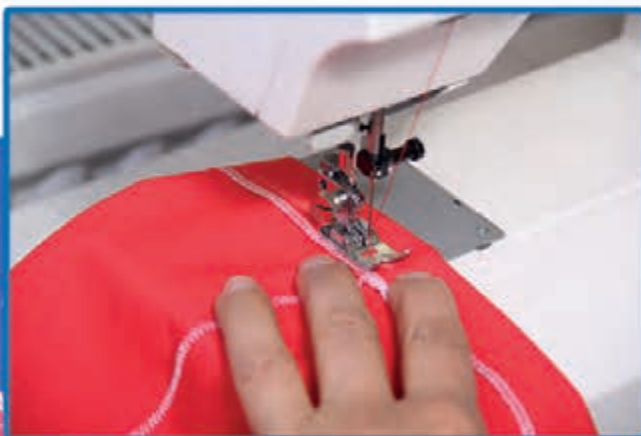
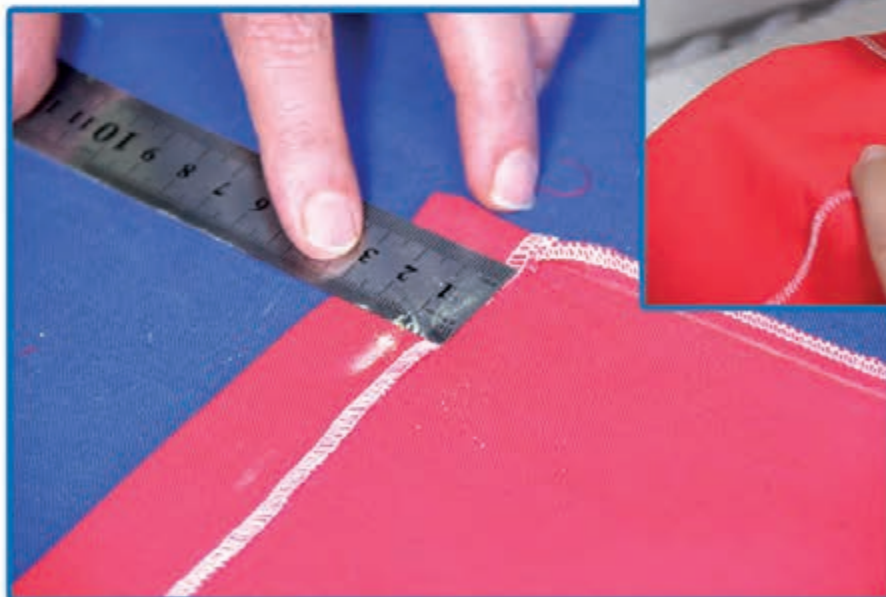

۷. ۱/۵ الی ۲ سانتی متر بین شروع و پایان دوخت را برای عبور کش از لیفه ندوزید. 

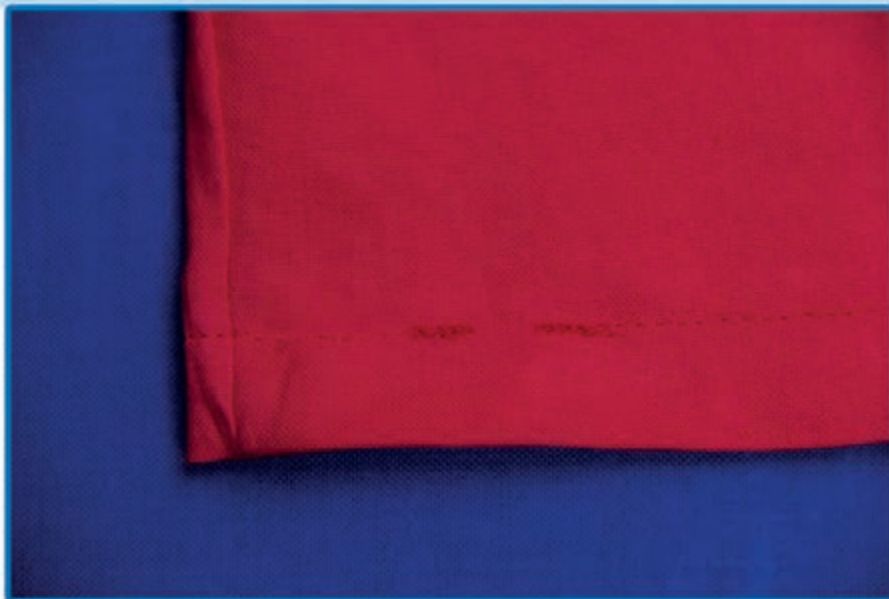

شروع و پایان دوخت را محکم کاری کنید.

نکته 

درلیفه‌های دو سرباز نیاز به ایجاد شکاف نیست  
و کش را می‌توان از ابتدا یا انتهای لیفه رد کرد.

نکته 

۸. باکمک سنجاق قفلی، کش را از محل شکاف داخل لیفه کرده و رد کنید. 





۹. دو لبه کش را به هم بدوزید یا گره بزنید.



بیشترین کاربرد کش شلواری در رد کردن آن از لیفههای پیژاما و شلوارهای کوتاه (شلوارک) است به همین خاطر به نام کش شلواری شناخته می‌شود.

نکته

در صورت استفاده از کش تخت می‌توانید روی کار را یک الی چند بار با توجه به پهنای لیفه و کش چرخکاری کنید.

نکته

# برخی تکنیک ها و دانستنی های ساده خیاطی

## کش دوزی به روش ساده





## دوخت چین

چین دوختی است که باعث جمع شدن قسمت هایی از پارچه می شود. و کاربرد آن بیشتر در دوخت البسه ( به طور مثال؛ لباس کودکان ) و وسایل ( به طور مثال؛ پرده ) می باشد.



## دوخت چین ساده بدون پایه مخصوص

### مواد و وسایل مورد نیاز:

- ✓ قطعه پارچه گلدار در ابعاد  $12 \times 90$  سانتی متر
- ✓ قطعه پارچه ساده در ابعاد  $20 \times 30$  سانتی متر
- ✓ نخ قرقره غیرهمرنگ و همرنگ پارچه
- ✓ سوزن ته مرواریدی
- ✓ سوزن دستی و نخ کوک
- ✓ ماشین دوخت خانگی





۱. پارچه گلدار را از عرض دولا کنید و اتو بزنید. ✓



نوار چین را می‌توان به صورت یک لای نیز تهیه کرد برای آشنایی بیشتر می‌توانید به کتاب آموزش ملحفه درس روبالشی چین‌دار مراجعه کنید.

نکته

۲. ماشین دوخت را روی درجه درشت «دوخت بخیه» تنظیم کنید. ✓





۳. نقاط موازنه را در طول نوار و زمینه کار علامت گذاری کنید (به طور مثال هر قطعه را به سه یا چهار قسمت تقسیم کنید).

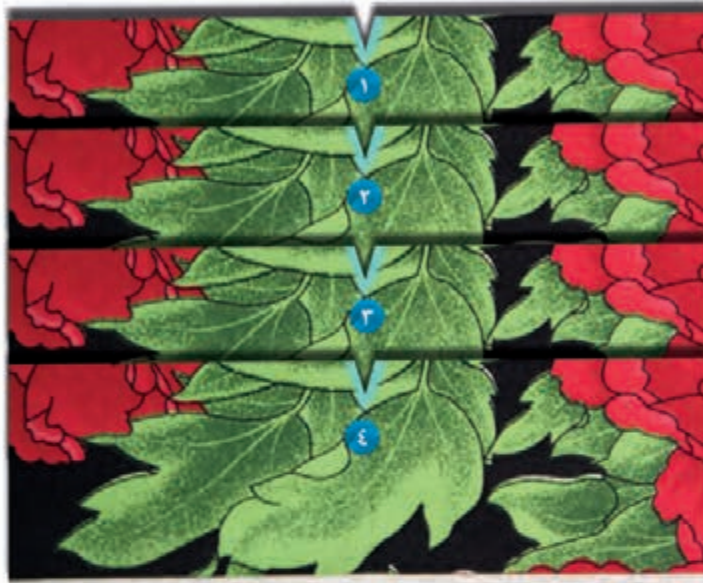

۴. دو ردیف بخیه به فاصله نیم سانتی متر را بر روی دولای باز پارچه گلدار چرخ کنید.

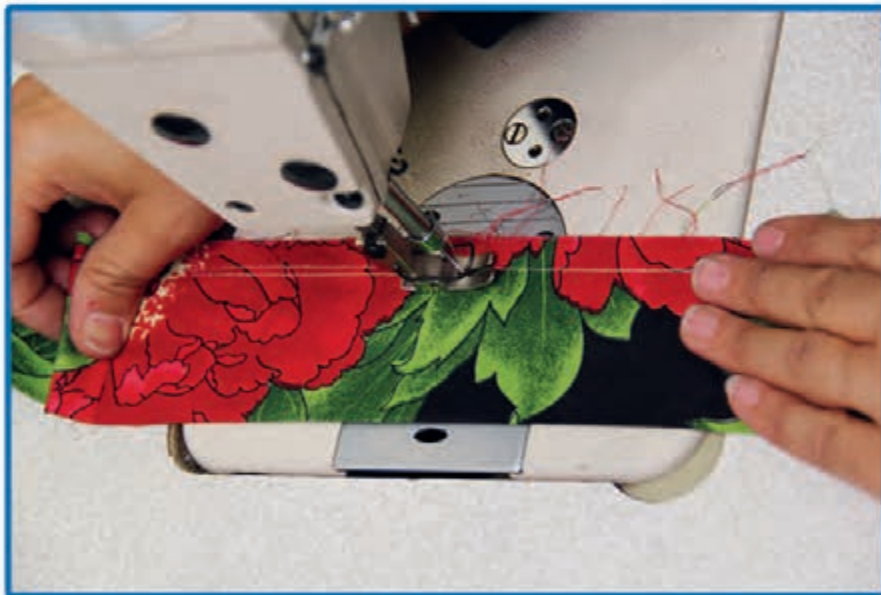

دوخت بخیه را با سرعت و کشیدن دست به صورت یکنواخت انجام دهید تا دوخت بخیه یک دست شود

نکته

۵. دو سر نخها را آزاد کرده، نخها را با هم بکشید تا پارچه چین بخورد.



۶. چینها را مرتب کنید و روی زمینه کار گذاشته، با سوزن ته گرد ثابت کنید.





۷. حد وسط بین دو ردیف دوخت بخیه  
را با دوخت کوچک ثابت کنید.

محل اتصال را به دقت و آرامی بدون جابجا کردن چین‌ها کوچک بزنید

نکته

۹. روی دوخت کوک را چرخ کنید.



۱۰. نخ کوک را بیرون کشیده و پشت و روی کار را با دقت اتو کنید.

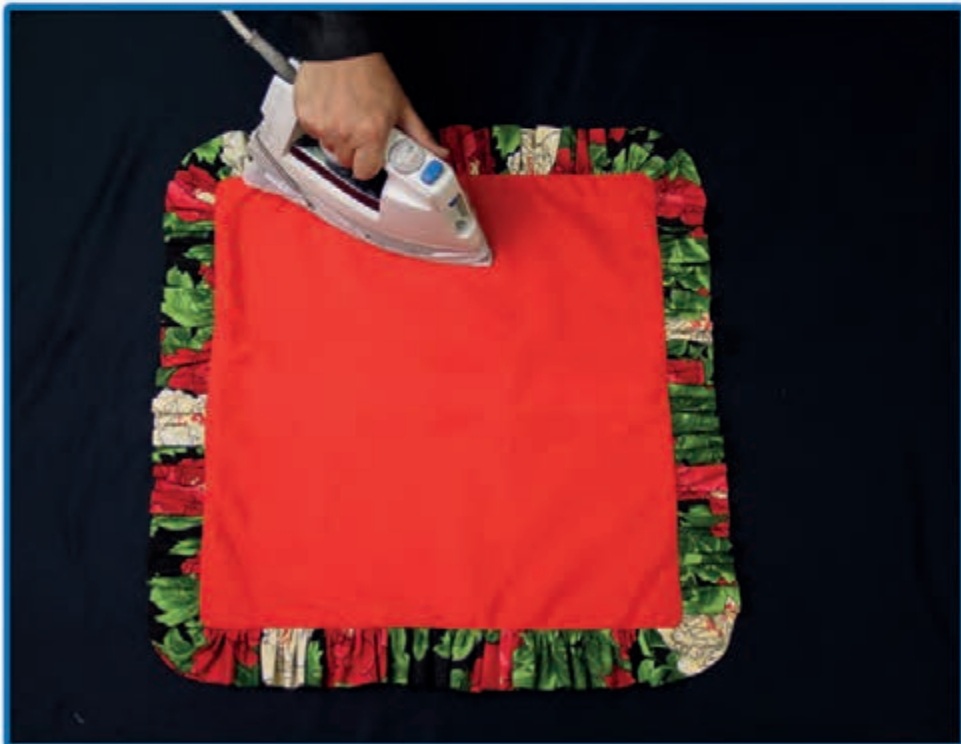

## دوخت چین با کمک قیطان

### مواد و وسایل مورد نیاز:

- ✓ پارچه ضخیم در ابعاد ۱۰۰×۶۰ سانتی متر
- ✓ قیطان به میزان لازم
- ✓ نخ قرقره هم رنگ پارچه
- ✓ ماشین دوخت خانگی

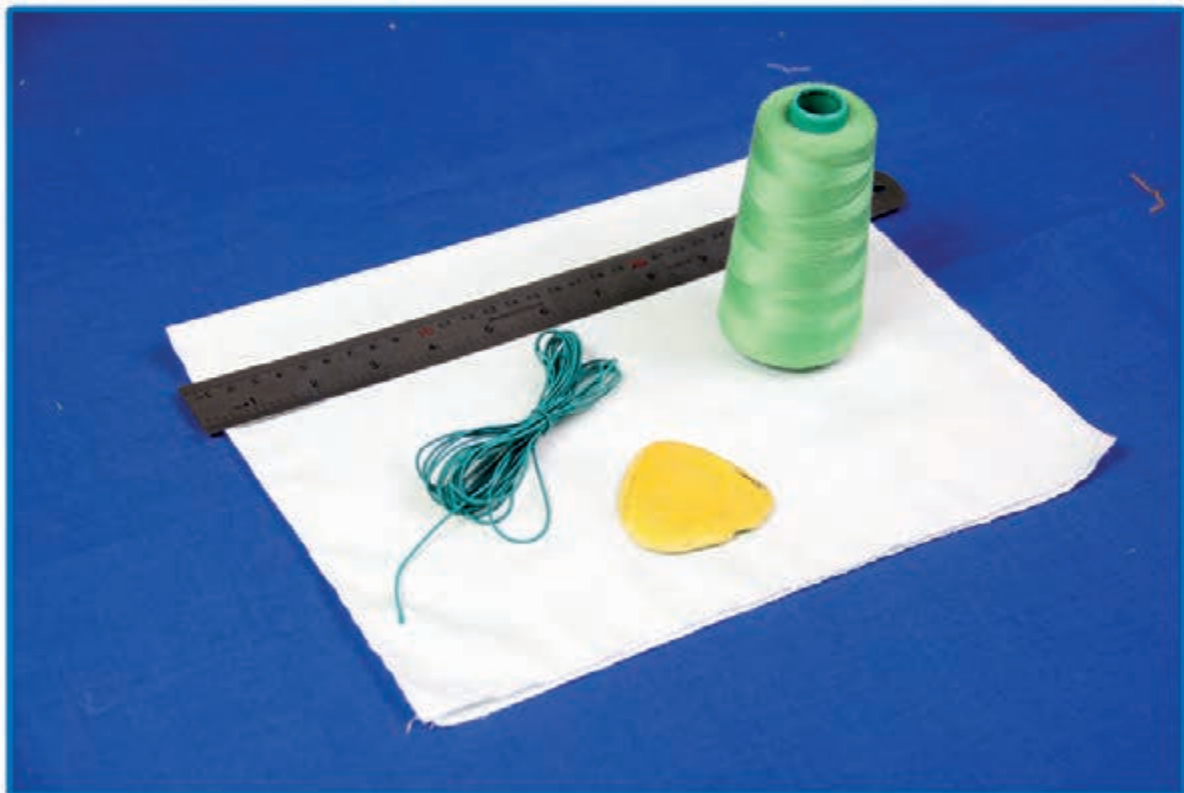

۱) لبه پارچه را سر دوز کنید.



۲) به اندازه دلخواه، از لبه پارچه بالا آمده و علامت گذاری کنید.





۳) از قسمت علامت گذاری، لبه پارچه را تا کنید و اتو بزنید.



۴) ماشین دوخت را بر روی زیگزاک پهن و بلند تنظیم کنید.







۵) روی قسمت تا شده (پشت) نوار قیطان قرار دهید و زیر پایه چرخ گذاشته و چرخ کنید. ✓

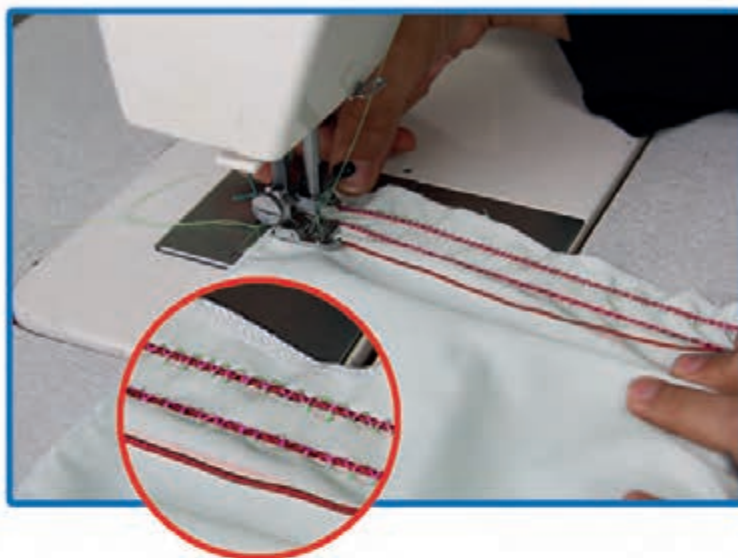

نکته

دقت کنید سوزن ماشین بر روی نوار قیطان قرار نگیرد



۶) قیطان را بکشید تا چین‌ها تشکیل شود. ✓

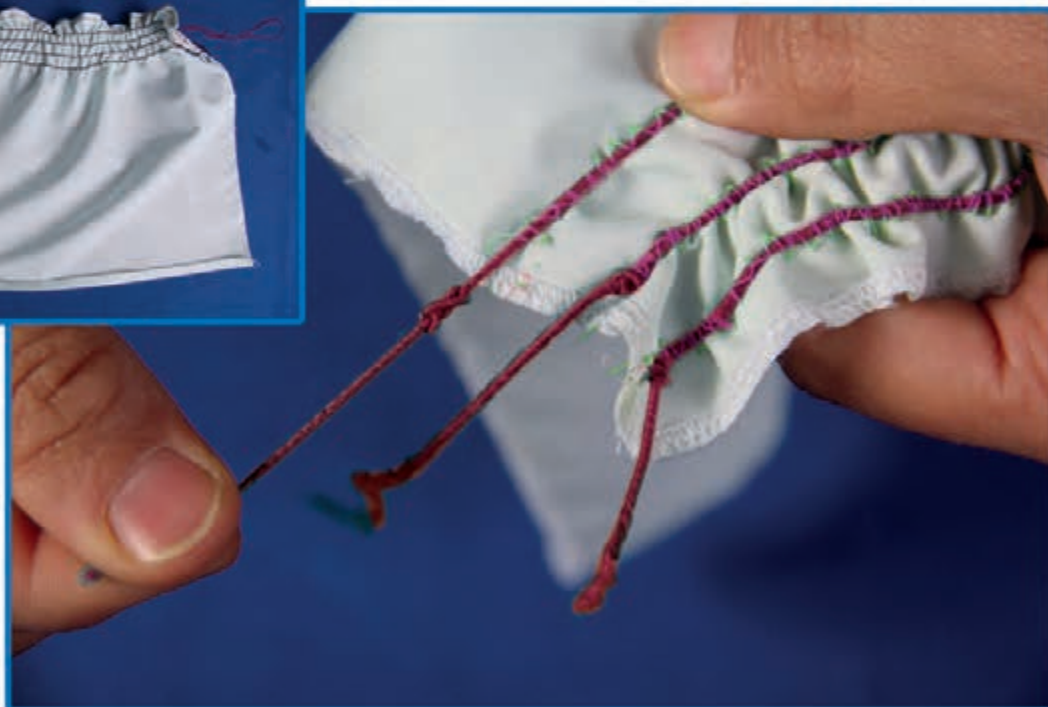

## اصطلاحات در مبحث چین

### چین یک لا

این چین از یک لایه پارچه بریده و تهیه می‌شود. یک طرف نوار لبه دوزی یا سردوزی می‌شود و طرف دیگر پس از دوخت بخیه چین کش می‌شود.





این چین از یک لایه پارچه بریده می‌شود و از وسط تا، و به روی خودش برمی‌گردد  
دوخت بخیه نیز برای چین کش شدن روی دولایه باز انجام می‌شود.  
این نوع چین برای پارچه‌های ظریف یا دوخت‌هایی که لازم است هردو طرف آن  
قابل دیدن باشد، کاربرد دارد.



## «تعیین طول چین»



نوار چین در صورتی که طول چین دو برابر طول زمینه شود «کم چین» و اگر سه برابر طول زمینه شود «پر چین» است.



## «نوار چین چند تکه»



بیشتر مواقع برای نوار چین با طول کافی لازم است چند تکه را به هم بدوزید.

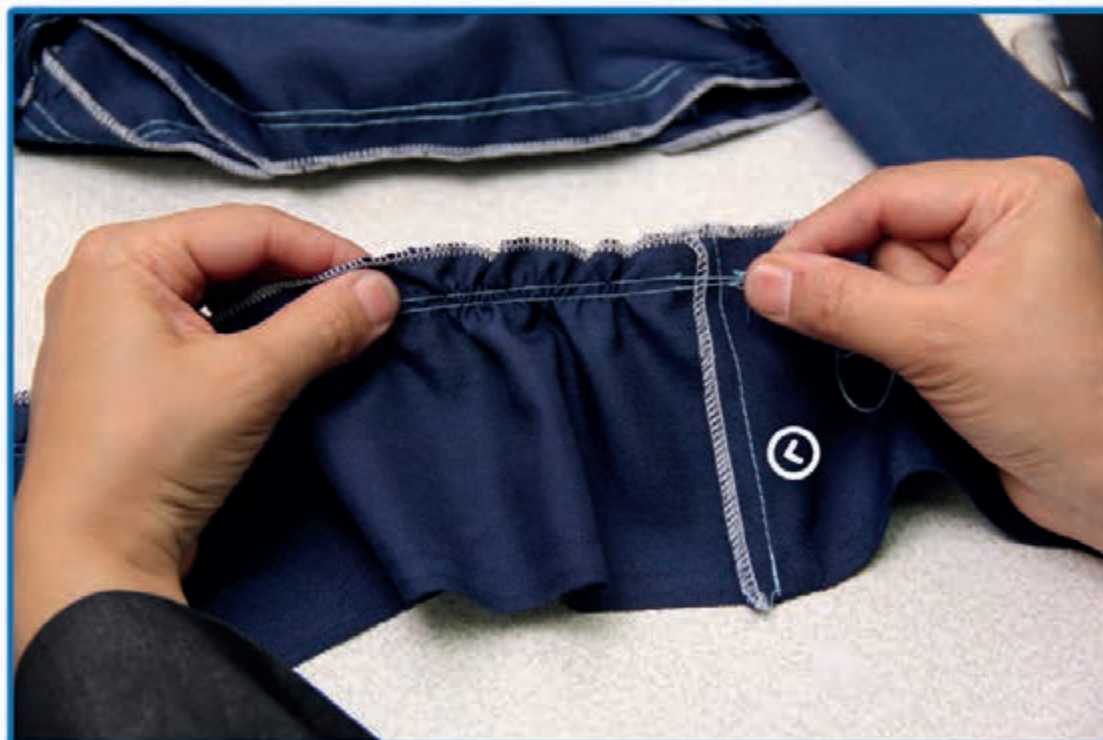



پیلی‌ها تاهایی در پارچه هستند که گشادی را تا رسیدن به اندازه تعیین شده، کنترل می‌کنند.

پیلی ممکن است به صورت تکی، چندتایی یا دسته‌ای می‌باشد.



پلیسه نیز یکی از انواع پیلی است که بیشترین کاربرد آن در دامن و پرده است.



بیشتر پیلی‌ها از تا کردن بر روی خود پارچه تشکیل می‌شود.

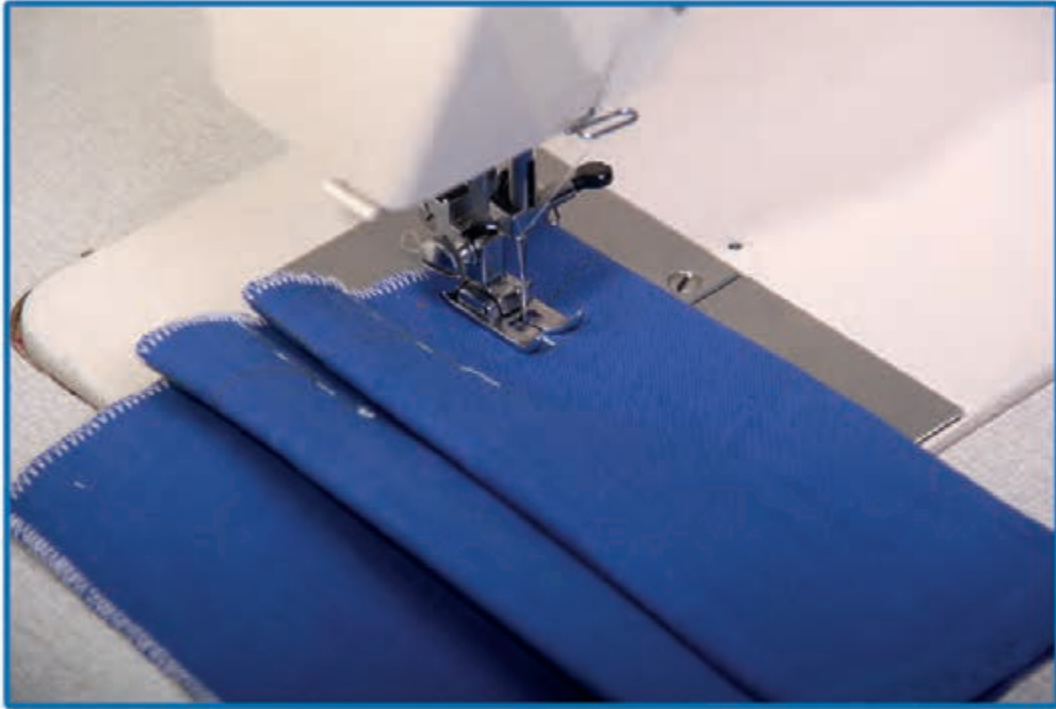

در تشکیل پیلی به دو خط، یعنی خط تا و خط دیگری که خط تا بر روی آن قرار می‌گیرد نیاز است.





## دوخت دکمه، قزن و قفلی

کاربرد اصلی دکمه، قزن و قفلی برای باز  
و بسته کردن لباس و راحت تر پوشیده  
شدن آن می باشد.

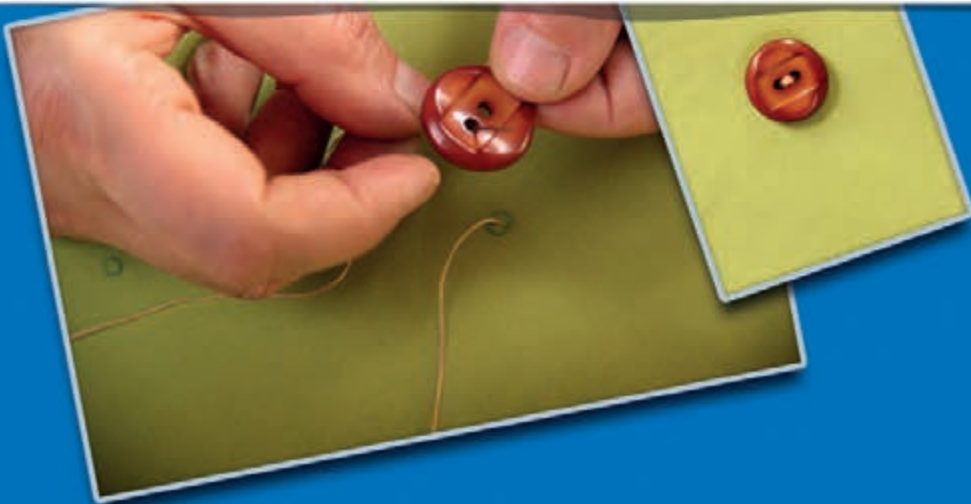

## دکمه

انواع دکمه علاوه بر ایجاد راحتی در باز و بسته کردن البسه و پوشاک، نقش مهمی در تزئین لباس دارد. با استفاده از دکمه می توان کاردستی های زیبایی تهیه کرد.



دکمه ها در انواع مختلف؛ پایه دار و بدون پایه (دو سوراخه - چهار سوراخه)، منگنه ای، فشاری و متری وجود دارد.



دکمه ها دارای جنس های مختلف؛ فلزی، چوبی، پارچه ای، صدفی و ... می باشد.





## دوخت انواع دکمه

مواد و وسایل مورد نیاز:

قیچی ✓  
نخ قرقره ✓  
یک قطعه پارچه ✓

انواع دکمه ✓  
سوزن دستی ✓  
انگشتانه ✓  
بشکاف ✓  
نخ چین ✓

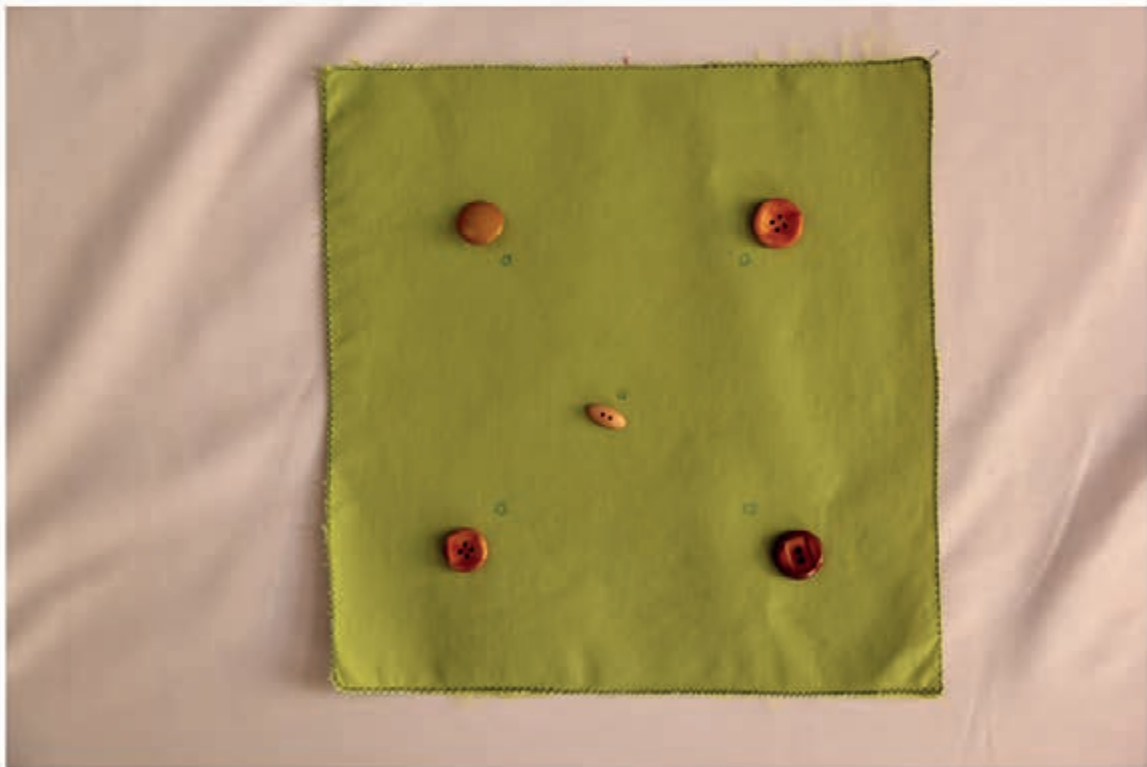

## دوخت دکمه پایه دار



دکمه های پایه دار دکمه هایی هستند که در زیر آنان پایه کوچکی وجود دارد که دارای سوراخی در وسط یا پایین پایه می باشد.

۱. سوزن نخ شده را از قسمت علامت گذاری شده بیرون بیاورید.



۲. پایه دکمه را به سطح علامت گذاری شده نزدیک کنید.



۳. دکمه پایه‌دار را با استفاده از دوخت بخیه (یا بست) بدوزید.

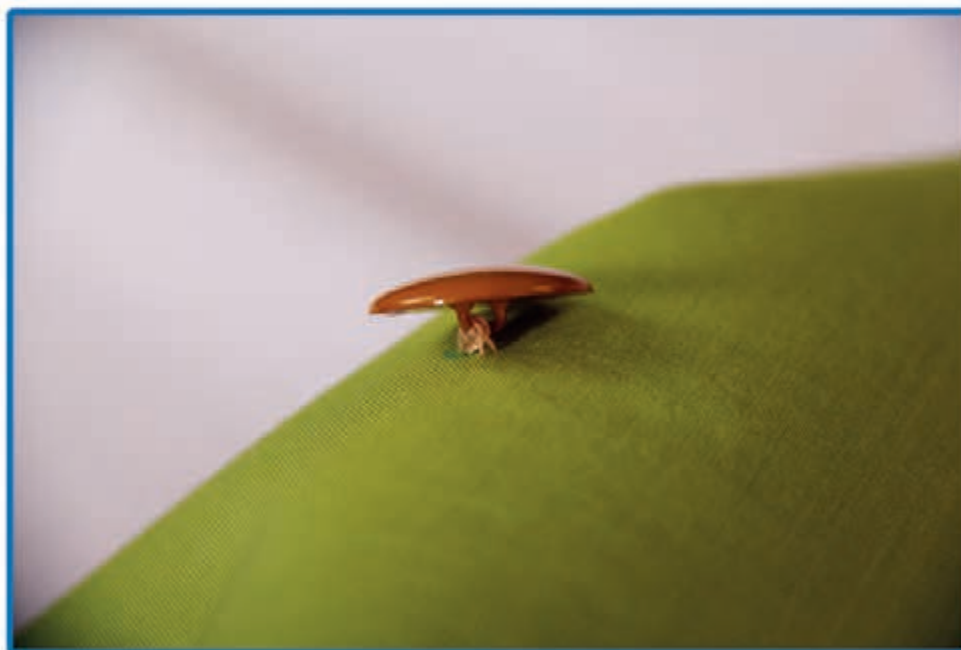
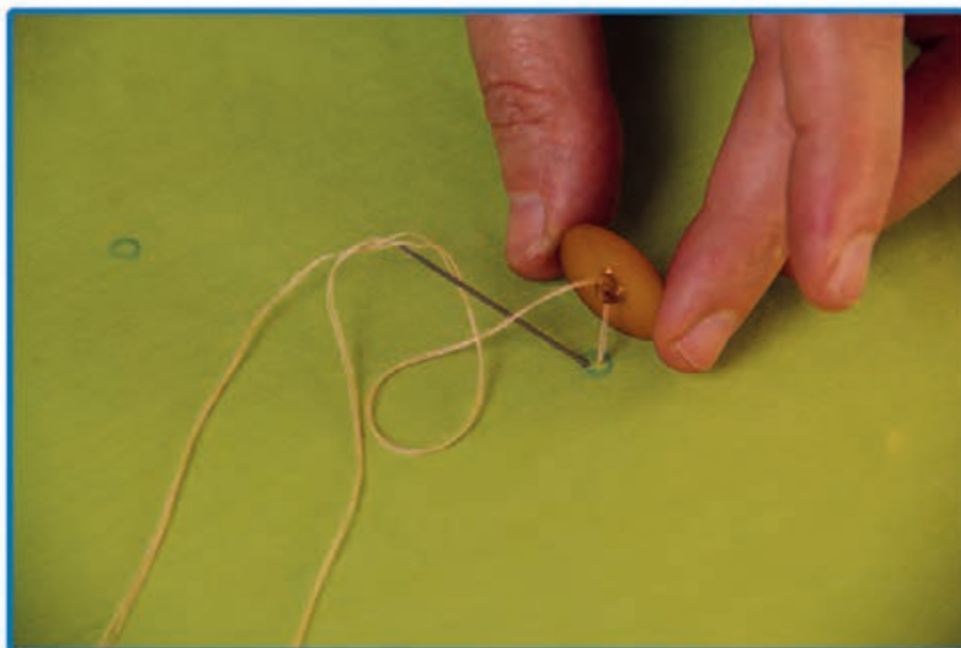

۴. در پایان ادامه نخ را در پشت پارچه، محکم کاری کنید.





## دوخت دکمه دو سوراخه

دکمه دو سوراخه معمولاً به صورت مسطح است و بیشتر از سایر دکمه‌ها کاربرد دارد.

مراحل انجام کار

۱. دکمه را روی سطح علامت‌گذاری شده قرار دهید.



۲. با استفاده از دوخت بخیه دکمه را بدوزید.



در شروع و پایان کار با دوخت بست، آن را محکم کنید.

نکته

## دوخت دکمه چهارسوراخه



- ❑ دکمه چهارسوراخه را روی سطح علامت‌گذاری شده قرار دهید و به صورت موازی یا ضربدر (مقاطع) بدوزید.



## دوخت دکمه دو سوراخه به صورت پایه دار

مراحل انجام کار

1. چوب کبریت یا خلال دندان را با دوخت بست روی سطح علامت گذاری شده ثابت کنید.



2. سوزن و نخ را از سوراخ دکمه عبور دهید و دوخت بخیه را چند بار تکرار کنید.

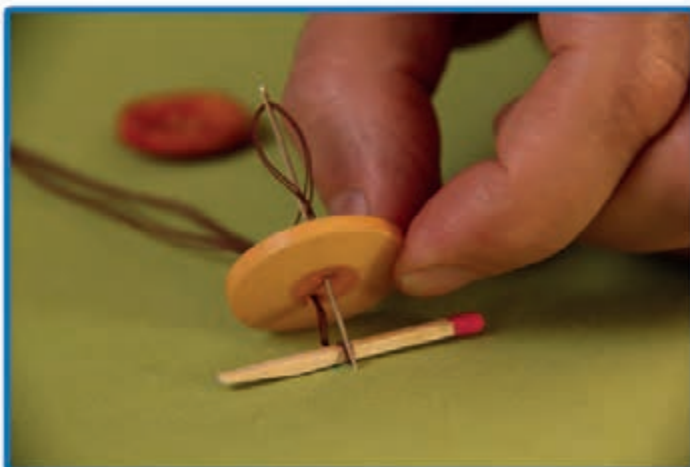

۳. سپس چوب کبریت را خارج کنید و دکمه را بالا بکشید.

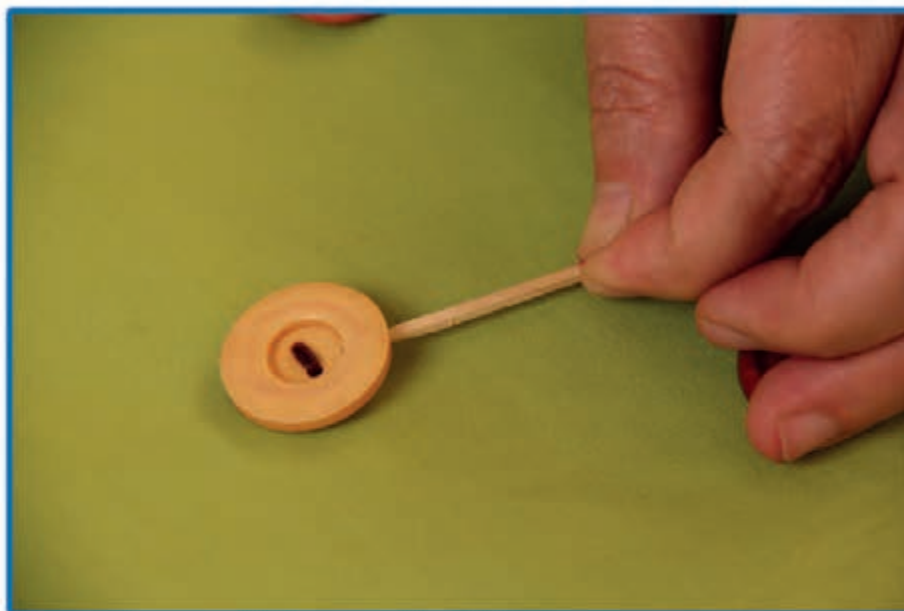

۴. سوزن و نخ را در قسمت زیر دکمه و دور پایه ایجاد شده به طور محکم چندین بار بیچید تا پایه تشکیل شود.





۵. نخ را در پشت پارچه محکم کاری کنید. 



## ④ نکته ایمنی و بهداشتی

اگر در حین کار سوزن یا سنجاق به دستتان فرو رفت، فوراً با داروهای ضد عفونی دستتان را تمیز کنید.



# برخی تکنیک ها و دانستنی های ساده خیاطی

## دوخت دکمه چهارسوراخه به صورت پایه دار

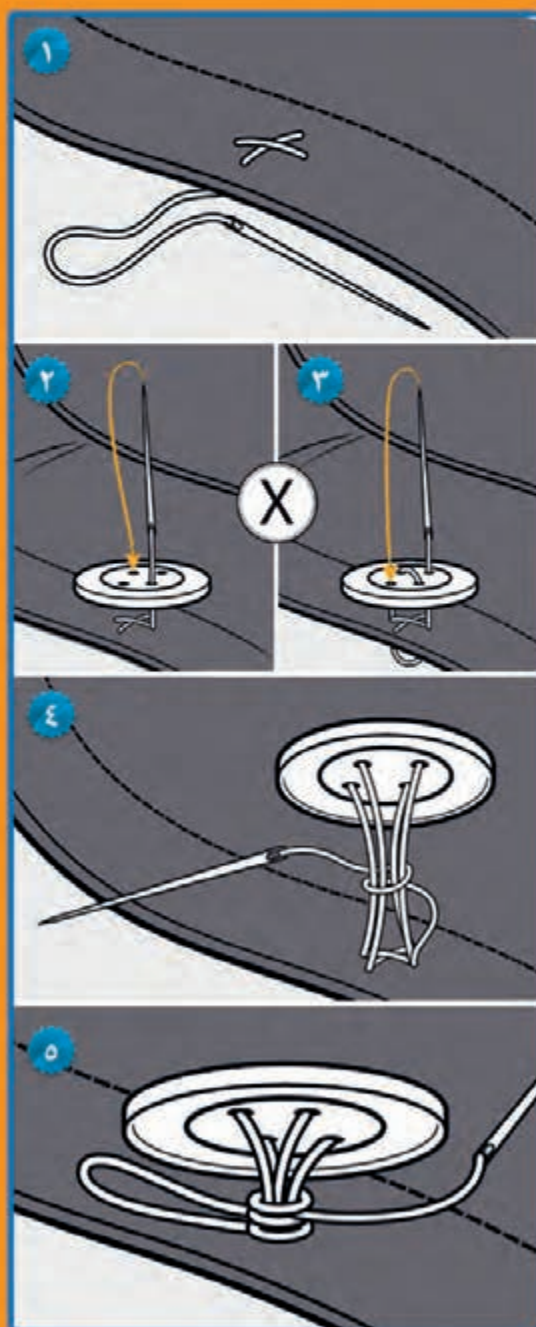

## قزن و قفلی

این وسیله برای باز و بستن کردن قسمتی از لباس به کار می رود. کاربرد آن به صورت تک در نقاطی از لباس مانند؛ کمردامن و شلوار، پشت یقه و... می باشد. قزن و قلابها در شکل ها و طرح های مختلف وجود دارد و به صورت حلقه و قلاب می باشد. قزن در قسمت رویی لباس و قفلی آن در قسمت زیرین لباس دوخته می شود.

### مواد و وسایل مورد نیاز:

نخ چین ✓  
نخ قرقره ✓  
قیچی ✓

انواع قزن و قفلی ✓  
سوزن دستی ✓  
انگشتانه ✓



۱. قزن را در فاصله کمی از لبه چاک با استفاده از دوخت بست یا دندان موشی بدوزید.



۲. سوزن و نخ را چند بار در پارچه فرو برده و از حلقه‌های قزن عبور دهید.



## نوار قزن و قفلی

قزن و قفلی به صورت متری نیز در بازار موجود است. در این نوع، قزن و قفلی‌ها با فاصله معینی مجاور هم و بر روی یک نوار قرار گرفته‌اند و بیشتر برای لبه‌های چاک لباس و پارچه دوخت‌ها، مورد استفاده قرار می‌گیرد. برای دوخت نوار قزن و قفلی از ماشین دوخت استفاده می‌شود.

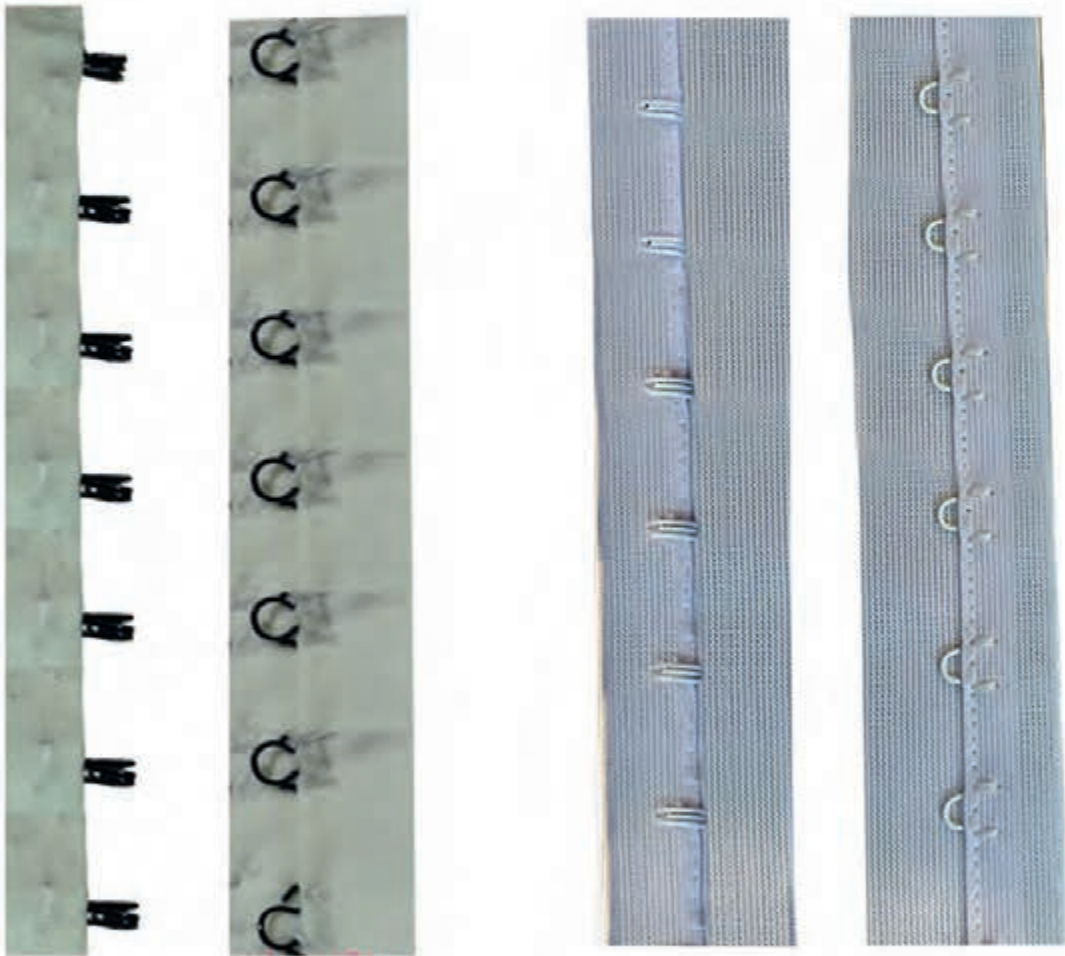

## دوخت دکمه فشاری (پرسی)

دکمه فشاری (پرسی) شامل دو قسمت به نام‌های دکمه برجسته و دکمه فرو رفته است که به وسیله دوخت بست یا دندان موشی بر روی زمینه کار ثابت می‌شود.

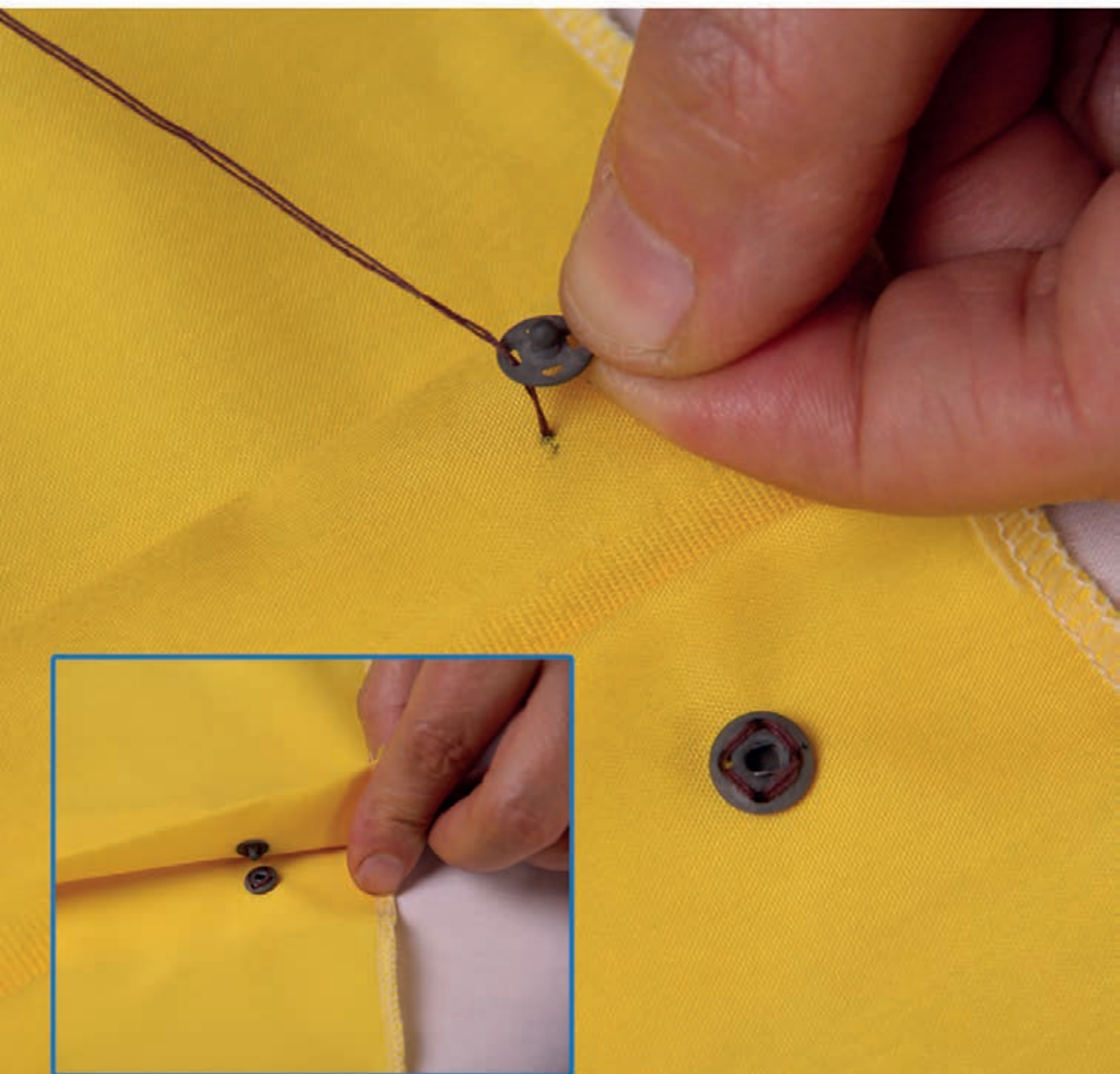

## دو نمونه دکمه فشاری (پرسی)



یک نمونه دکمه فشاری (پرسی) فلزی



یک نمونه دکمه فشاری (پرسی) پلاستیکی

نوع دیگر دکمه فشاری که محکم‌تر است به لباس دوخته نمی‌شود، بلکه به آن منگنه می‌گردد. این نمونه دکمه برای پارچه‌ها و لباس‌های کلفت و ضخیم استفاده می‌شود.

نکته

## نوار دکمه فشاری

دکمه‌های فشاری به صورت متری نیز در بازار موجود است. در این نوع، دکمه‌ها با فاصله معینی مجاور هم و بر روی یک نوار قرار گرفته‌اند و بیشتر برای لبه‌های چاک لباس و پارچه دوخت‌ها، مورد استفاده قرار می‌گیرد. برای دوخت نوار قزن و قفلی از ماشین دوخت استفاده می‌شود.



# برخی تکنیک ها و دانستنی های ساده خیاطی

## نگاهی به برخی از تکنیک های خیاطی



انتخاب و نصب صحیح سوزن ته گرد بر روی زمینه کار (تناسب طول سوزن ته گرد با زمینه کار، نصب صحیح سوزن ته گرد) باعث تمیزی کار و جلوگیری از آسیب رساندن به دستان می شود.



# خود آزمایی

۱. سه وسیله از وسایل دوخت و دوز را بنویسید.

۲. دو نوع از کوک ها را بنویسید.

۳. کوک شُل برای پارچه های ..... استفاده می شود.

۴. برای بندینگ از نوار ..... استفاده می شود.

۵. از بندینگ برای جادکمه استفاده می شود.  صحیح  غلط

۶. برای اتوی جیب، پس از اتوی گرم، از اتوی ..... استفاده می شود.

۷. برای دوخت جای دکمه باید قطر ..... را اندازه گرفت.

۸. دو نمونه از دوخت های تزئینی را نام ببرید.

۹. از دوخت زیگزاگ برای گلدوزی هم استفاده می شود.  صحیح  غلط

۱۰. کدام دوخت نباید از پشت و روی کار دیده شود؟

الف- کوک ساده

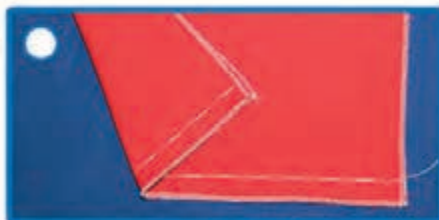

ب- زیگزاگ



د- بخیه

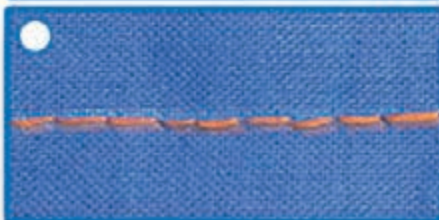

ج- پس دوزی



## خود آزمایی

۱۱. کدام دوخت برای اتصال لبه‌ی پای دامن و شلوار استفاده می‌شود؟

الف- دندان موشی

ج- کوک شل

ب- کوک ساده

د- زیگزاک

۱۲. برای دوخت زیپ، روی کوسن ابتدا .....

الف- زیپ را می‌دوزیم سپس درزها را می‌دوزیم.

ب- درزها را می‌دوزیم سپس زیپ را می‌دوزیم.

ج- درزها را می‌دوزیم و سر دوزی می‌کنیم سپس زیپ را می‌دوزیم.

د- دو طرف کوسن را می‌دوزیم سپس زیپ را می‌دوزیم.

۱۳. یکی از راه‌های تشخیص پشت و روی پارچه چیست؟

الف- از عرض پارچه

ج- از ترکی پارچه

ب- از بیراهه پارچه

د- استحکام پارچه

۱۴. برای چسباندن لایه‌ی چسب به پارچه ..... لایه‌ی چسب را روی پارچه می‌گذاریم.

الف- طرف مات

ج- طرف پشت

ب- طرف روی

د- طرف براق

## خود آزمایی

۱۵. ترکی پارچه چیست؟

- الف) عرض پارچه است.
- ب) لبه‌ی طول پارچه که ریش نمی‌شود.
- ج) بیراهه پارچه است.
- د) اریب پارچه است.

۱۶. در خیاطی از کاغذ برش چه استفاده‌ای می‌شود؟

- الف) برای بسته بندی
- ب) برای نقاشی
- ج) برای رسم الگو
- د) برای اندازه گیری

۱۷. هر گاه بخواهیم دوخت ما از روی پارچه پیدا نباشد، از چه دوختی استفاده می‌کنیم؟

- الف) کوک ساده
- ب) کوک شُل
- ج) پس دوزی
- د) بخیه



۱۸. بندینک از چه قسمتی از پارچه تهیه می‌شود؟

- الف) راستای پارچه
- ب) اریب پارچه
- ج) عرض پارچه
- د) طول پارچه

## خود آزمایی

۱۹. برای دوختن قزن بهترین دوخت چیست؟

- الف- زیگزاک
- ب- کوک زدن
- ج- دندان موشی
- د- بخیه

۲۰. برش لایی چسب برای قطعات مشخص چگونه انجام می‌شود؟

- الف- کوچکتر از الگو
- ب- بزرگتر از الگو
- ج- مطابق با الگو
- د- نصف الگو

۲۱. بعد از کوک زدن درزها چه کاری انجام می‌شود؟

- الف- برش
- ب- چرخکاری
- ج- اتو کشی
- د- پس دوزی

۲۲. بعد از چرخکاری درزهای دوخته شده چه کاری انجام می‌شود؟

- الف- پس دوزی
- ب- چرخکاری
- ج- اتو کشی
- د- لایی کاری

## خود آزمایی

۲۳. کدامیک از موارد زیر برای انتقال خطوط الگو به پارچه صحیح نیست؟

- الف- استفاده از کاربن
- ب- صابون خیاطی
- ج- زیگزاک کردن
- د- کوک شل کردن

۲۴. تصویر زیر کدام دوخت زیپ را نشان می دهد؟



- الف ( دوخت یک طرفه
- ب) دوخت دو طرفه

۲۵. نام دکمه های زیر را بنویسید.





# فصل پنجم

اتوکشی



# هدف‌های رفتاری

فراگیر پس از مطالعه این فصل می‌تواند متناسب با پودمان‌های رشته مهارتی خود به برخی اهداف زیر دست یابد:

با توجه به نوع کار، از انواع اتو ساده، بخار، سرد و پرس استفاده کند.

با توجه به نوع کار، از ابزار و وسایل جانبی (میز اتو، انواع بالشتک، پارچه رو اتویی، زانت و ...) استفاده کند.

با توجه به نوع کار، حرارت و رطوبت اتو را تنظیم کند.

توسط اتو، لایی کاری را انجام دهد.

انواع درزها، چین، پیلی، زیپ، سجاف، ساسون و... را اتو کند.





اتو وسیله‌ای برای بر طرف کردن چین و چروک پارچه است، همچنین اتو یکی از وسایل مهم در هنگام دوخت به شمار می‌رود. برای یادگیری اتوکشی ابتدا باید از پارچه‌های نخی شروع کرد سپس پارچه‌های ابریشمی، پشمی و ... را به کار گرفت.

## انواع اتو



اتو در انواع مختلف برقی ساده، برقی اتوماتیک، برقی بخار، پرس خانگی، ذغالی و ... وجود دارد، که در این جا به چند مورد آن که در کارگاه‌های خیاطی استفاده بیشتری دارد اشاره می‌شود.



## اتوی برقی ساده



در اتوی برقی ساده حرارت فقط با خاموش کردن، کنترل می‌شود.

## اتوی برقی اتوماتیک



در اتوی برقی اتوماتیک میزان حرارت با درجه‌ای که بر روی اتو نصب شده است و با توجه به جنس الیاف پارچه تنظیم می‌شود. به عنوان نمونه برای اتو کردن پارچه پشمی میزان درجه حرارت باید روی عدد ۳ تنظیم شود.



دریچه مخزن آب



مخزن آب

اتوی بخار مانند اتوی اتوماتیک است با این تفاوت که صفحه زیرین اتوی بخار سوراخ‌های متعددی دارد و دارای مخزن آب است که با فشار دادن دکمه مخصوص می‌توان اتو را در حالت بخار قرار داد. اتو بخار به دو شکل مخزن سرخود و مخزن جدا در بازار موجود است.

دریچه های خروج بخار آب



نکته ⌚ هر بار پس از کار با اتوی بخار باید آب آن را خالی کنید.

⌚ در صورت عدم استفاده از دکمه مخصوص بخار، می‌توان از اتوی بخار به عنوان اتوی خشک استفاده کرد.

⌚ در صورت در دسترس نبودن اتوی بخار، می‌توان از آب افشان برای مرطوب کردن پارچه استفاده کرد.



علاوه بر اتو پرس‌های بزرگ، که در خشک شویی‌ها مورد استفاده قرار می‌گیرد. اتو پرس‌هایی در اندازه‌های کوچک نیز طراحی شده است که کار با آن و همچنین جابجایی آن در محیط کارگاه راحت است.



## ابزارهای مخصوص اتو کشی

در فصل دوم کتاب برخی ابزارهای مورد استفاده در اتو کشی به شما معرفی شد. ابزار های مخصوص اتو کشی عبارت اند از:  
میز اتو، ژانت، بالشک های مخصوص ژانت، پارچه مخصوص اتو کشی و تخته مخصوص اتو کردن مخمل، پایه زیر اتو، آبپاش مخصوص خیاطی و اسفنج.





برای اتو کردن پارچه‌های پرزدار و مخمل از تخته مخصوص استفاده می‌کنند، کافی است پارچه را روی سطح سوزنی تخته پهن شود طوری که تمام پرزهایش در فواصل سوزن فرو رود، بعد با ملایمت آن را اتو کنید.

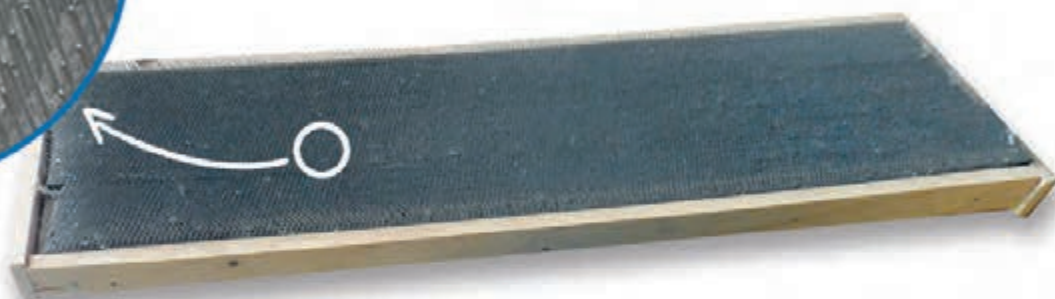
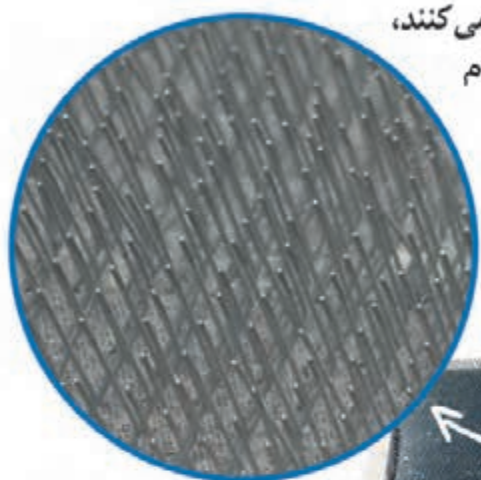

بالشتک‌ها در اندازه و شکل‌های مختلف وجود دارد که برای اتو کردن درزهای منحنی، حلقه آستین، پاچه شلوار و ... استفاده می‌شود.



## پارچه مخصوص اتو کشی



از پارچه مخصوص اتو کشی برای جلوگیری از برق افتادن و سوختن لباس استفاده می شود.  
پارچه رواتویی باید نخی، لطیف و بدون پرز باشد.



# نگاهی به برخی از تکنیک های خیاطی



جهت آسان تر شدن عمل اتو کاری، بهتر است یک ورق فویل آلومینیومی در زیر پوشش میز اتو قرار دهید، در این صورت سخت اتو ترین پارچه ها نیز به راحتی اتو می شوند .

توصیه می شود پارچه های چروک قبل از انجام مراحل انتقال الگو و برش پارچه اتو کشی شود تا علائم الگو به خوبی روی پارچه منتقل شود و برش پارچه به آسانی صورت گیرد.

## اتو کشی پارچه قبل از دوخت

مواد و وسایل مورد نیاز:

- پارچه ✓
- اتوبخار ✓
- میز اتو ✓
- پیمانه ✓
- آب جوشیده سرد شده ✓





۱. قبل از اتوکاری، پایه میز اتو را متناسب با قد خود تنظیم کنید.



۲. متناسب با حجم مخزن اتوی بخار آن را از آب جوشیده یا سرد شده پر کنید.





۳. پارچه را با توجه به راستای پارچه (ترکی پارچه) بر روی میز اتو گذاشته و با دست آن را صاف کنید. 



### نکته

روی پارچه را بر روی میز اتو قرار دهید طوری که پشت پارچه اتو شود.



۴. دو شاخه اتو را به پریز بزنید. 



۵. اتو را بر روی پایه اتو قرار دهید.



۶. به موازات راسته پارچه آن را اتو کنید.



برای رفع چروک پارچه یا خط تا آن، پشت پارچه را اتو بزنید.

نکته

اگر کاغذهای الگوی موجود در کارگاه چروک شده است آن‌ها را اتو بزنید.

تمرین

## اتو کشی لباس

برای زیبا و شکیل شدن برخی از البسه ها به وسیله اتو بر روی آن ها خط تا ایجاد می شود  
به طور مثال آستین کت یا پاچه شلوار .

### ایجاد خط تا

مواد و وسایل مورد نیاز:

- ✓ اتوبخار یا پرسی
- ✓ میز اتو
- ✓ آستین یا پاچه شلوار
- ✓ اسفنج
- ✓ آب



۱. پوشاکی را که نیاز به **خط تا** دارد بر روی میز اتو قرار داده و آن را مرطوب کنید.



۲. تا حد مرطوب شدن به اسفنج آب بپاشید.





۳. با اسفنج محل مورد نظر را مرطوب کنید، سپس اتو بزنید.



اتوی بخار یا پرس به ایجاد خط تا کمک می‌کند.

نکته



برای جلوه بخشیدن به لباس در حین دوخت و پس از اتمام کار، آن را اتو می‌کنیم. اتو کردن صحیح قسمت‌های مختلف لباس احتیاج به تکرار و تمرین زیاد دارد. در این درس به اتوکاری برخی از قسمت‌های لباس پرداخته شده است.

## اتو کاری درز لباس

مواد و وسایل مورد نیاز:

✓ کار در حال دوخت

✓ اتوبخار یا پرس

✓ میز اتو

✓ بالشتک

✓ کاغذ برش





## اتوکاری درز صاف

برای اتوکاری درز صاف، باید درز را از پشت و روی آن اتو کرد.

اتوکاری درز صاف خوابیده



## اتوکاری درز صاف باز



④ نکته اتوی اضافه درزها بر روی بعضی از پارچه ها مانند: ابریشم، ساتن، کرپ و ... منعکس می شود. برای جلوگیری از آن می توانید نواری باریک از کاغذ برش بریده و در زیر ضخامت اضافه درزها قرار دهید.



④ نکته برای اتوی درزهای صاف می توانید از ژانت یا بالشتک نیز استفاده کنید.



## اتو کاری درز منحنی

۱. برای درزهای منحنی از بالشتک استفاده کنید.  
(قبل از اتو کاری درزها باید چرت زده باشد)

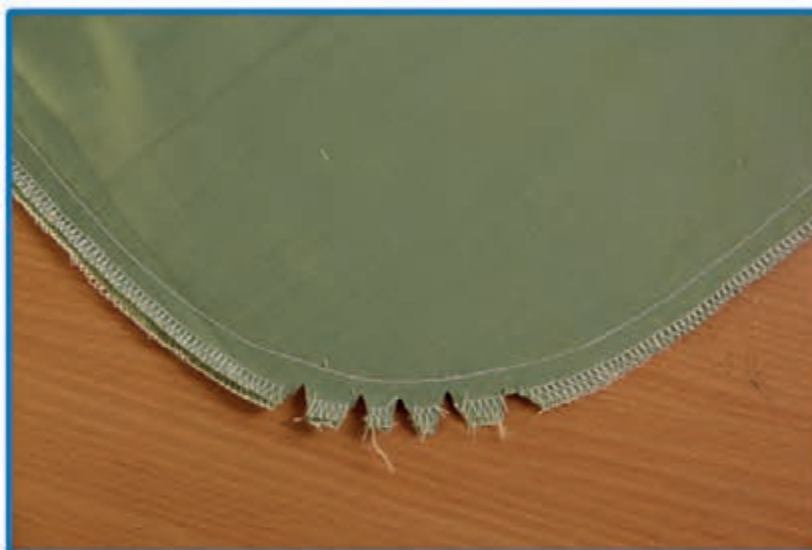

۲. در هر مرحله فقط قسمت کوچکی از طول درزها را اتو کنید تا درزها کشیده نشده و از حالت اصلی خود خارج نشوند (به طور مثال در هر مرحله حدود ۴ تا ۵ سانتی متر از زمینه کار اتو شود).



سعی کنید تمامی کف اتو با پارچه مماس نشود

نکته

# اتوی لایی چسب

مواد و وسایل مورد نیاز:

- ✓ الگو
- ✓ لایی چسب کاغذی
- ✓ پارچه
- ✓ سوزن ته گرد
- ✓ اتوی بخار و سرد
- ✓ میز اتو

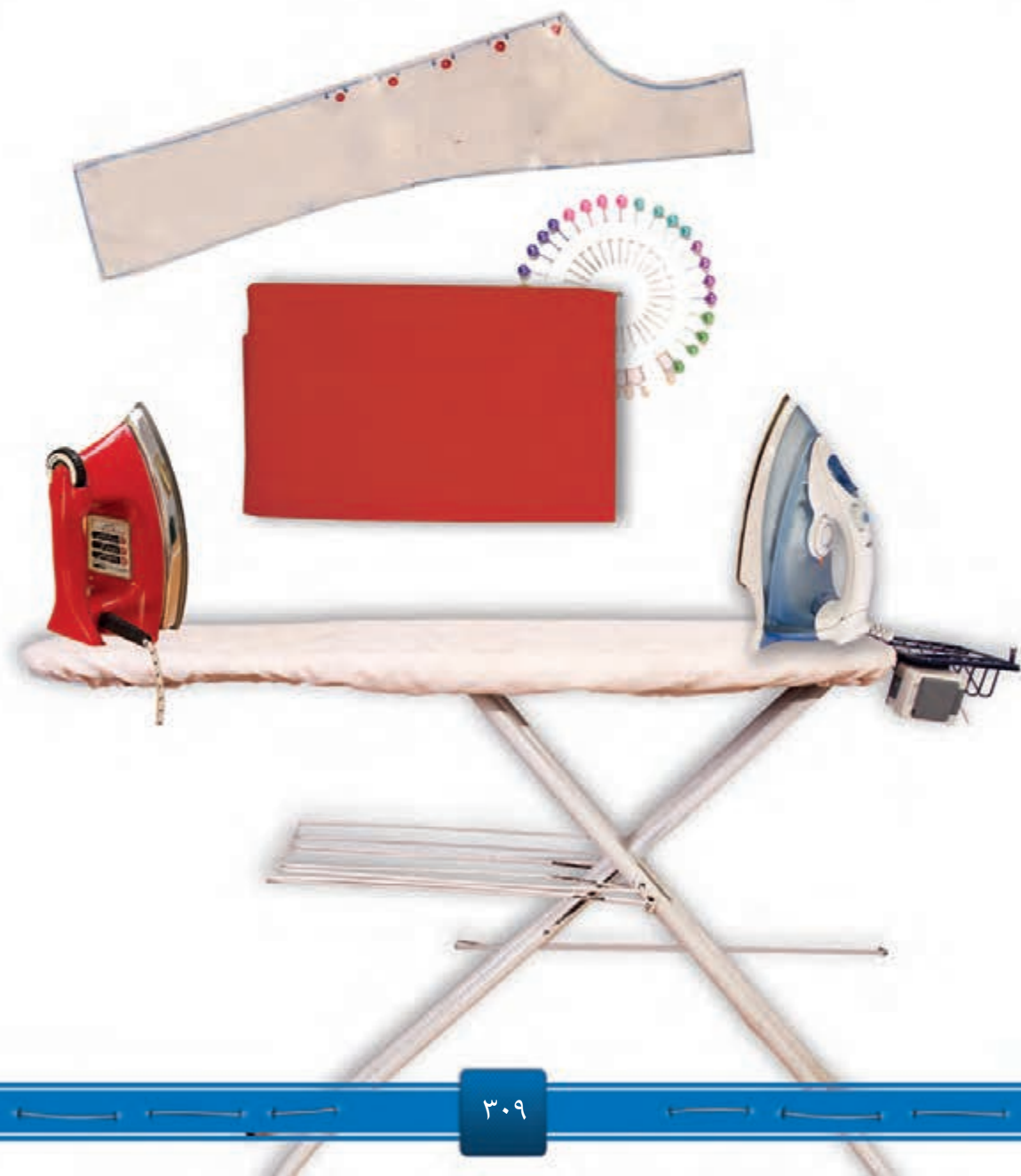

۱. الگو را با استفاده از سوزن ته گرد بر روی لایه نصب کنید.



۲. خطوط دور الگو را با مداد به روی لایه بکشید و لایه را بدون اضافه درز برش بزنید.





۳. قسمت براق لایی چسب را بر پشت پارچه قرار دهید  
(سمت مات لایی باید به طرف رو باشد). 



۴. درجه حرارت اتو را روی درجه متوسط (نایلونی) تنظیم کنید. 





۵. با گذاشتن نوک اتو به لایه مناسب بودن حرارت اتو را امتحان کنید.

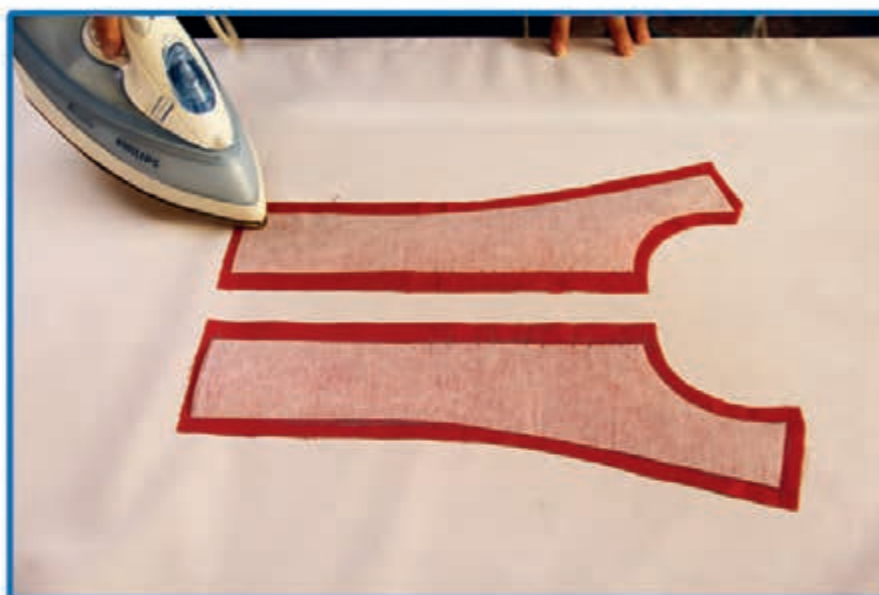

۶. با گذاشتن اتو بر روی لایه، آن را به پارچه بچسبانید.







۷. یک تکه پارچه نخی روی لایه بگذارید، اتو را روی درجه مناسب (نخی) تنظیم کنید و اتو کردن را ادامه دهید.



۸. بلافاصله یک اتوی سرد را بر روی لایه بگذارید تا لایه محکم تر بچسبد.



نکته

هنگام چسباندن لایه، اتو را با فشار به این طرف و آن طرف پارچه نکشید.

# اتوی چین

مواد و وسایل مورد نیاز:

- ✓ کار آماده
- ✓ اتو بخار
- ✓ میز اتو



مراحل انجام کار



۱. آن قسمت از کار را که چین دارد باز کنید و به طور صاف روی میز اتو قرار دهید.



۲. با نوک اتو روی قسمت‌های صاف را اتو کنید، دقت کنید چین‌ها به حالت خوابیده (پیلی) اتو نشود.



۳. با نوک اتو از داخل چین ها به طرف درز از پایین به بالا اتو کنید.



## برخی تکنیک ها و دانستنی های ساده خیاطی

### کاربرد سنگ در اتوکشی



از سنگ برای صاف شدن محل اتوکشی استفاده می شود.  
پس از گذاشتن اتوی داغ بر روی محل اتو کاری باید بلافاصله سنگ سرد  
را بر روی محل اتو کاری گذاشت.

# اتوی پیلی

مواد و وسایل مورد نیاز:

✓ کار آماده

✓ اتو بخار

✓ میز اتو



۱. پس از پیلی زدن پارچه، پیلی‌ها را با دوخت کوچک ثابت کنید.

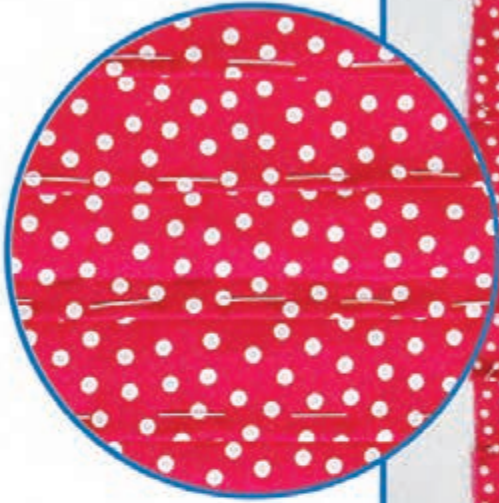

۲. پشت پارچه را بر روی میز اتو قرار داده و آن را با دقت صاف کرده و نظم دهید.





۳. ابتدا پشت و سپس روی پارچه را اتو بزنید .



۴. پس از اتو کردن لبه ی بالایی پیللی را با دوخت بخیه بدوزید.





۵. با دقت نخ کوک را بیرون بکشید .



## ④ بحث گروهی

اگر بعد از هر چند بار کار کردن با اتو، اقدام به تمیز کردن آن نکنید چه اتفاقی برای اتو می افتد؟

# اتوکاری زیپ

۱. پس از دوخت زیپ، لبه‌های دوخته شده را به طور جداگانه اتو بزنید.



۲. زیپ را ببندید و محل دوخته شده را اتو بزنید.



## نکته

هنگام اتوکشی پارچه‌های خاص و ظریف، از پارچه مخصوص استفاده کنید. برای جلوگیری از اثر گذاشتن دندانه‌های زیپ بر روی پارچه‌های خاص و ظریف، میان آن‌ها و پارچه، یک نوار باریک از کاغذ برش قرار دهید.

# کاربرد قالب در اتوکاری

برای اتو کاری برخی از قسمت‌های لباس و پارچه دوخته‌ها نیاز به قالب مقوایی داریم؛ به طور مثال تو گذاشتن لبه‌های پهن در پرده و ملحفه واتوکاری جیب رو.

## مواد و وسایل مورد نیاز:

- ✓ یک قطعه پارچه در ابعاد  $100 \times 50$  سانتی‌متر
- ✓ قالب مقوایی در ابعاد  $50 \times 3$  سانتی‌متر و  $50 \times 15$  سانتی‌متر
- ✓ اتو و میز اتو
- ✓ سوزن ته گرد
- ✓ نخ کوک و ماشین دوخت
- ✓ ماشین دوخت خانگی

## مراحل انجام کار

۱. (با کمک مربی) ابتدا قالب مقوایی با عرض ۳ سانتی متر را آماده کنید. 



۲. این مقوا را بین لبه پارچه قرار دهید و مرحله به مرحله لبه پارچه را بر روی قالب برگردانید و اتو بزنید. 

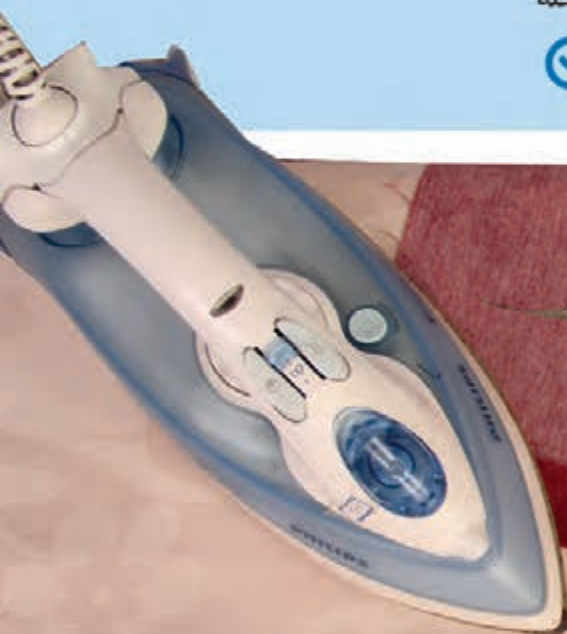



۳. (با کمک مربی) حالا قالب مقوایی با عرض ۱۵ سانتی‌متر را آماده کنید. ✓



۴. مرحله به مرحله لبه پارچه را بر روی قالب برگردانید و اتو بزنید. ✓



نکته

پس از اتو کاری قالب را با دقت بیرون آورده و لبه ی پارچه را با استفاده از ماشین دوخت بدوزید.

## اتوکاری سجافها



۱. سجاف را روی زمینه کار قرار دهید و با سوزن ته گرد و دوخت کوک ثابت کرده و چرخ کنید.

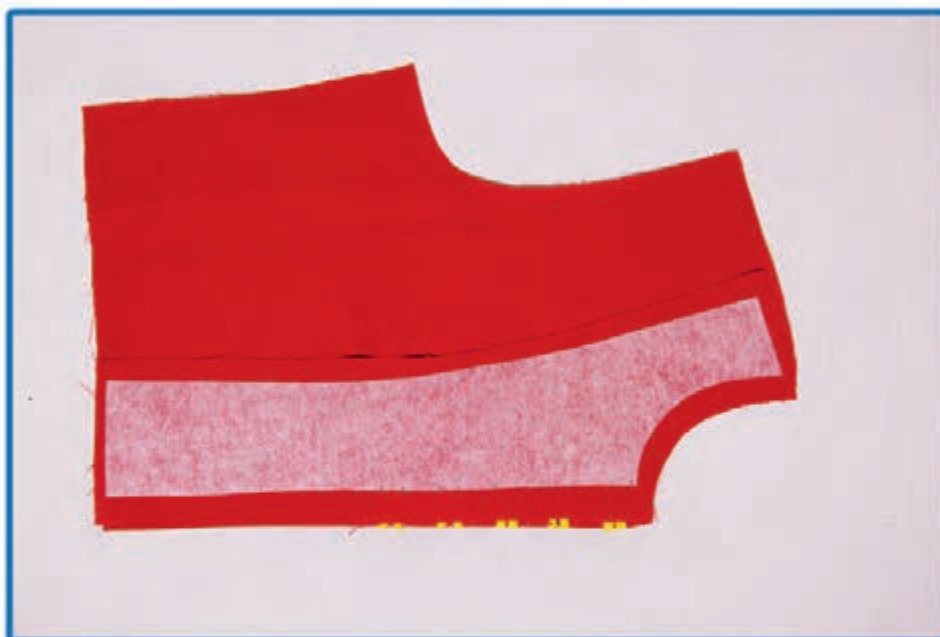

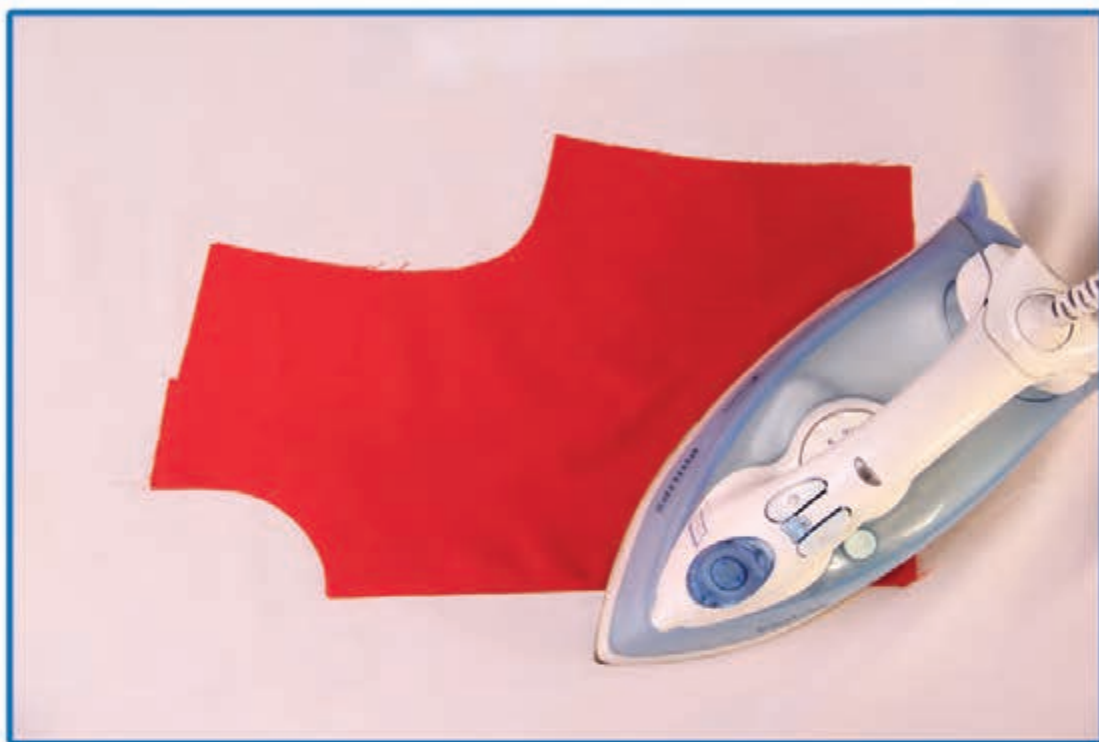

## اتو کاری ساسون نوع اول

۱. ابتدا دو طرف ساسون ها (پنس ها) دوخته شده را از روی خطوط اتو بزنید. ✓



۲. سپس ما بین ساسون و پارچه یک تکه نوار کاغذی قرار داده و ساسون را به یک سمت بخوابانید و آن را اتو کنید. ✓





## اتو کاری ساسون نوع دوم

۱. اگر پارچه لباس ضخیم بود باید با کمک مربی میان ساسون (پنس) را قیچی بزنید.



## اتو کاری ساسون نوع دوم

۲. سپس درزها را به طرفین باز کنید.



۲. بین ساسون و پارچه نوار کاغذی قرار داده و ساسون را اتو کنید.





۴. جهت آسان تر شدن، با نوک اتو درزها را از جهت رأس به انتهای درزها اتو کنید.



نکته

هنگام اتو کاری همه قسمت های لباس بهتر است از پارچه مخصوص (از جنس کتان سفید رنگ و بدون پرز) استفاده کنید.

## نکاتی مهم در اتوکشی

- قبل از اتو زدن پارچه، ابتدا اتوکشی را روی یک تکه از همان پارچه آزمایش کنید.
- اتوکشی را با درجه حرارت کم شروع کنید تا حرارت مورد نظر و مطمئن مخصوص آن پارچه مشخص شود.
- اگر اتوی شما مدرج به درجه حرارت‌های متفاوت با انواع جنس الیاف پارچه بود، از درجه حرارت مخصوص همان جنس پارچه استفاده کنید.
- اغلب میزهای اتو دارای دو روکش هستند: ۱. روکش ثابت که در زیر آن لایه‌ای از پشم شیشه به کار رفته است. ۲. روکش غیر ثابت که از جنس نخ بوده و قابل تعویض است.
- اتو کاری خوب لباس، باعث خوش دوختی لباس و اتوکاری نامناسب باعث بد فرم و کهنه شدن لباس می‌گردد.
- همیشه اتو و میز اتو و ملزومات آن را نزدیک ماشین دوخت بگذارید تا در هنگام دوخت بعد از هر مرحله یا در پایان دوخت محل دوخته شده بلافاصله اتو گردد.



## نکاتی مهم در اتوکشی



● پارچه را قبل از برش اتو کنید.

● کاغذهای الگو را قبل و بعد از ترسیم الگو با حرارت کم اتو کنید.

● درجه حرارت لازم برای هر پارچه به نسبت ضخامت و جنس پارچه تنظیم گردد برای اطمینان از حرارت و گرم شدن یک قطره آب به کف اتو بچکانید اگر آب بدون بخار شدن بر سطح فلزی اتو جاری شود باید کمی صبر کنید تا اتو گرمتر شود اما در صورت تبخیر سریع آب، اتو آماده است.

● هنگام اتو کاری جهت راستای پارچه در نظر گرفته شود و هرگز لباس در جهت بی راه و اریب پارچه اتو کاری نشود زیر این عمل باعث از بین رفتن ترکیب لباس می شود.

● برای وصل کردن لایی چسب به پارچه نیز روش بالا را رعایت کنید.



# خود آزمایی

۱. سه مورد از لوازم اتوکشی را بنویسید.

۲. نام سه نوع اتو را بنویسید.



○ ج : اتوی پرسی



○ ب : اتوی برقی ساده



○ الف : اتوی برقی بخار

۳. درجه کدامیک از اتوها با خاموش و روشن کردن کنترل می‌شود؟

۴. برای جلوگیری از رسوب کردن آب در مخزن اتو باید چه کار کرد؟

۵. از بالشتک برای اتو کردن ..... استفاده می‌شود.

○ الف : درز منحنی      ○ ب : پارچه چروک

۶. چرا در کار اتو کشی باید از پارچه مخصوص اتو استفاده کرد؟

○ الف : برای جلوگیری از برق افتادن پارچه لباس

○ ب : برای رفع چین و چروک پارچه

○ ج : برای ایجاد خط تا در شلوار

۷. کاربرد ژانت را به طور خلاصه بیان کنید.



## خود آزمایی

۸. از تخته مخصوص برای اتوکشی پارچه‌های ..... استفاده می‌شود؟

الف : ساتن       ب : نخی       ج : مخمل

۹. بعد از کار با اتوی بخار باید حتماً .....

الف - درجه اتو را تنظیم کرد.

ب - مخزن آب اتو را خالی کرد تا رسوبات آب در آن جمع نشود.

ج - درجه اتو را کم کرد.

د - مخزن اتو را پر از آب کرد.

۱۰. برای اتوکشی، کدام یک از عبارتهای زیر صحیح است؟

الف) احتیاجی به کنترل درجه حرارت اتو نیست.

ب) هنگام روشن کردن اتو درجه آن را کنترل می‌کنیم.

ج) حرارت اتو را با دست امتحان کنیم.

د) اتو را روی آخرین درجه می‌گذاریم.

۱۱. برای اتو کردن پارچه‌های نازک و نایلونی باید .....

الف) اتو را به طور مستقیم روی پارچه بکشید.

ب) یک پارچه نخی روشن روی پارچه بگذارید و بعد اتو بزنید.

ج) درجه اتو را زیاد کنید.

د) پشت پارچه را اتو بکشید.



## خود آزمایی

۱۲. برای جلوگیری از برق افتادگی ناشی از اتو چه باید کرد؟

- الف) درجه اتو را کم می‌کنیم.
- ب) از اتوی بخار استفاده می‌کنیم.
- ج) از اتوی ساده استفاده می‌کنیم.
- د) از پارچه‌ی رواتویی استفاده می‌کنیم.

۱۳. برای اتو کردن پارچه‌های ضخیم و کتانی بهتر است درجه اتو را .....

- الف) کم کرد.
- ب) ثابت کرد.
- ج) زیاد کرد.
- د) روی درجه مخصوص کتان قرار داد.

۱۴. بعد از پایان اتوکشی ابتدا چه کاری باید انجام دهیم؟

- الف) دو شاخه اتو را از پریز برق جدا کنیم.
- ب) اتو را تمیز کنیم.
- ج) درجه اتو را کم کنیم.
- د) درجه اتو را زیاد کنیم.

## خود آزمایی

۱۵. درجه حرارت اتو باید متناسب با ..... باشد؟

الف) رنگ پارچه

ب) جنس پارچه

ج) ابعاد پارچه

د) طرح پارچه

۱۶. بعد از پایان کار با اتو حتماً .....

الف) درجه اتو را کم کنید.

ب) درجه اتو را زیاد کنید.

ج) دوشاخه‌ای اتو را از پریز برق خارج کنید.

د) اتو را پر از آب کنید.

۱۷. کدام عبارت صحیح است؟

الف) برای اتو کردن چین، باید بین چین‌ها را به آرامی اتو کاری کرد.

ب) برای اتو کردن چین، باید روی درزها و چین‌ها را اتو کرد.

ج) برای اتو کردن چین، فقط درز پایین چین باید اتو شود.

د) برای اتو کردن چین، باید فقط پشت پارچه اتو کاری شود.

## خود آزمایی

۱۸. بعد از چرخکاری درزهای دوخته شده، چه کاری انجام می‌شود؟

○ الف) پس دوزی

○ ب) چرخکاری

○ ج) اتو کشی

○ د) لایی کاری

۱۹. برای اتوکاری جیب با استفاده از قالب، باید از اتوی ..... استفاده کرد.

۲۰. گذاشتن ..... زیر پوشش میز اتو باعث آسان شدن اتو کاری می‌شود.

۲۱. در اتو کشی، به چه نکاتی باید توجه کرد؟

○ الف) احتیاجی به کنترل درجه حرارت اتو نیست.

○ ب) هنگام روشن کردن اتو، درجه آن را کنترل می‌کنیم.

○ ج) حرارت اتو را با دست امتحان کنیم.

○ د) درجه اتو را روی آخرین درجه می‌گذاریم.

## جدول موضوعی مربوط به پودمان‌ها

نام درس	پودمان مرتبط
انتقال الگو	انتقال الگو و برش پارچه
برش پارچه	انتقال الگو و برش پارچه
برش پارچه های نقش دار	برش پارچه های نقش دار
برش پارچه های پرزدار	دوخت پارچه های خاص
انواع دوخت کوک	دوخت تکمیلی با دست و ماشین
دوخت زیگزاک با دست	دوخت تکمیلی با دست و ماشین
دوخت های تزئینی	دوخت تکمیلی با دست و ماشین
محکم کاری با دست و ماشین دوخت	دوخت اولیه با دست و ماشین
دوخت انواع درز	دوخت اولیه با دست و ماشین
دوخت زیگزاک باماشین دوخت	دوخت تکمیلی با دست و ماشین
دوخت سجاف	دوخت تکمیلی با دست و ماشین
دوخت بندینک	دوخت اولیه با دست و ماشین
دوخت جیب	دوخت تکمیلی با دست و ماشین
دوخت با انواع پایه ها	دوخت تکمیلی با پایه های مختلف ماشین دوخت
لایی	چسباندن لایی
لبه دوزی	لبه دوزی
تکه دوزی	کاربری تکه دوزی غیر آماده
دوخت زیپ	دوخت زیپ (۱) و دوخت زیپ (۲)
دوخت نوار اریب، تور، مغزی و روبان	دوخت نوار اریب، تور، مغزی و روبان
دوخت کش	دوخت کش
دوخت چین	دوخت چین
دوخت دکمه قزن و قفلی	دوخت دکمه قزن و قفلی
اتوکشی	اتو کاری تکمیلی

توجه به این نکته ضروری است که این دروس به توضیحات بخشی از عناصر پودمان‌ها پرداخته است و همکاران می‌بایست در آموزش پودمان‌ها به برنامه درسی هر پودمان توجه کافی داشته باشند.