

## بدف کلی: دوخت انواع جادکه



### بدف های رفقاری

انتظار می رود فراگیرنده ، پس از مطالعه ی این واحد درسی بتواند به اهداف ریز دست یابد:

- ۱- اندازه ی دکمه خور را روی لباس های مختلف توضیح دهد.
- ۲- اندازه ی دکمه خور را روی لباس های مختلف ترسیم کند.
- ۳- روش های مختلف دوخت جادکه با دست را انجام دهد.
- ۴- جادکه پارچه ای یک تکه با سجاف آن را بدوزد.
- ۵- دوخت جادکه با چرخ را انجام دهد.
- ۶- مراحل آماده سازی بندینک (تهیه نوار اریب و برش آن) را توضیح دهد.
- ۷- نوار اریب را برای درست کرن بندینک آماده سازد.
- ۸- روش های دوخت نوار بندینک و اتصال آن ، روی لباس را انجام دهد.
- ۹- بندینک دکمه جدا و یک سره را روی لباس وصل می کند.
- ۱۰- بندینک نخ ی را درست کند.

واحد کار نهم: دوخت انواع جا دکمه	پیمانه مهارتی: دوخت انواع لباس زنانه	استاندارد مهارت: نازکدوزی زنانه (درجه ۲) دوخت
شماره شناسایی: ۶۹-۲/۴-۷-۹۱/۴۱ و ۸۸	شماره شناسایی: ۶-۲/۴-۷-۹۱/۴۱ و ۸۸	شماره شناسایی: ۴-۲/۴-۷-۹۱/۴۱ و ۸۸

## تعیین اندازه‌ی دکمه خور- جا دکمه



تصویر ۹-۱

دکمه و جا دکمه به تناسب دوخت و موارد استفاده آن می‌تواند جنبه‌ی بسیار تزئینی داشته باشد. آنچه در مورد دوخت دکمه و جا دکمه باید دقت شود، خرید دکمه قبل از شروع کار است؛ زیرا، اندازه‌ی دکمه خور، جا دکمه و فواصل دوخت دکمه‌ها باید با اندازه‌ی قطر دکمه محاسبه شود.

## اندازه‌گیری دکمه

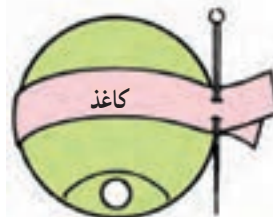

تصویر ۹-۲

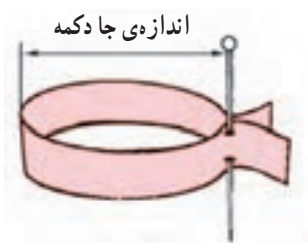

تصویر ۹-۳

نواری به عرض «نیم سانتی متر» از کاغذ بچینید. این نوار را دور دکمه حلقه کنید و دو سر آن را به یکدیگر سنجاق بزنید (تصویر ۹-۲).

حال دکمه را به ملایمت از داخل کاغذ خارج سازید؛ بدون آن که سنجاق کاغذ را باز نمایید. حال کاغذ دولا را «تا» بزنید. بدین ترتیب، فاصله‌ی سنجاق تا «تای» کاغذ اندازه‌ی جادکمه خواهد بود. (اگر دکمه دارای پایه است، کاغذ را روی پایه رد نکنید) (تصویر ۹-۳).



تصویر ۹-۴

قبل از مشخص کردن اندازه‌ی جا دکمه روی پارچه، طول جا دکمه‌ای را که اندازه‌گیری نموده‌اید امتحان کنید. روی یک تکه از پارچه (پارچه‌ای که لباس از آن دوخته شده است) شکافی به اندازه‌ی جا دکمه مورد نظر ایجاد کنید و دکمه را از آن عبور دهید (تصویر ۹-۴).

واحد کار نهم: دوخت انواع جا دکمه	پیمانه مهارتی: دوخت انواع لباس زنانه	استاندارد مهارت: نازکدوزی زنانه (درجه ۲) دوخت
شماره شناسایی: ۶۹-۲/۴-۹۱/۴۱ و ۸۸	شماره شناسایی: ۶-۲/۴-۹۱/۴۱ و ۸۸	شماره شناسایی: ۴-۲/۴-۹۱/۴۱ و ۸۸



تصویر ۹-۵

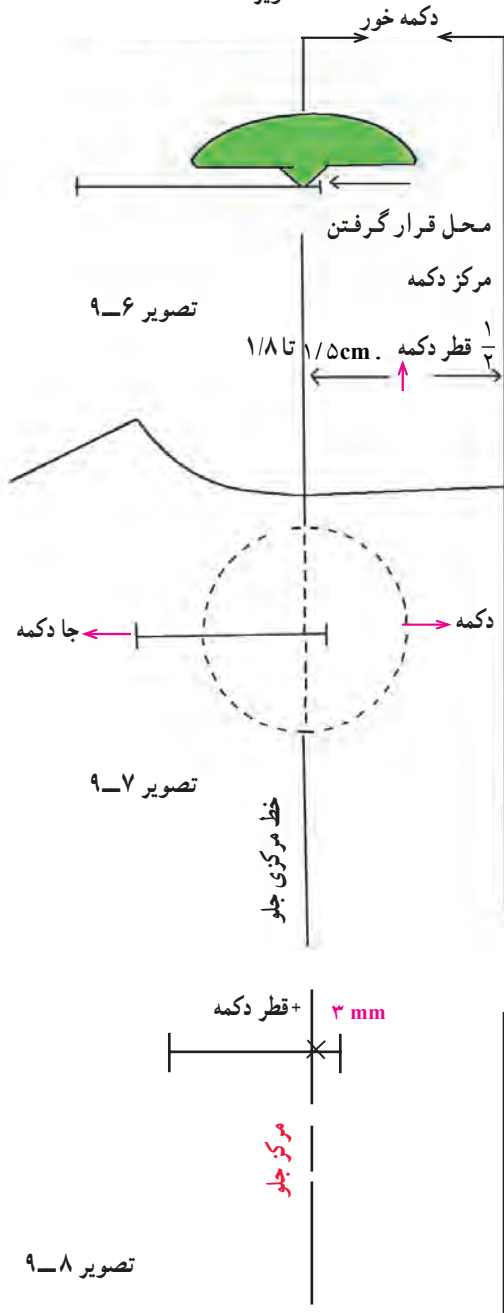

تصویر ۹-۸

## اندازه‌ی دکمه‌خور

اندازه‌ی دکمه‌خور لباس را باید متناسب با قطر دکمه مشخص کرد. نکته‌ی قابل توجه، فاصله‌ی جا دکمه تا لبه‌ی جلوی لباس است. هر دکمه پس از بسته شدن در انتهای جا دکمه قرار می‌گیرد؛ بدین ترتیب پس از بستن دکمه نیمی از جا دکمه نمایان خواهد بود (تصویر ۹-۵).

اندازه‌ی دکمه‌خور به طور معمول برابر با « $\frac{1}{3}$  قطر دکمه به اضافه‌ی  $\frac{1}{5}$  تا  $\frac{1}{8}$  سانتی‌متر» است. (دکمه پس از بسته شدن با لبه‌ی جلو « $\frac{1}{5}$  تا  $\frac{1}{8}$  سانتی‌متر» فاصله دارد.) (تصویر ۹-۶)

\* اندازه دکمه‌خور در مورد دکمه‌های کوچک و ظریف، برابر با « $\frac{1}{3}$  قطر دکمه به اضافه  $\frac{1}{5}$  تا ۱ سانتی‌متر» است.  
\* این اندازه در مورد دکمه‌های درشت برابر با « $\frac{1}{3}$  قطر دکمه به اضافه ۱ تا ۳ سانتی‌متر» است.

دکمه پس از بسته شدن باید روی خط مرکزی جلو واقع شود؛ بدین ترتیب، دکمه را باید روی خط مرکزی جلو بدوزید. (تصویر ۹-۷)

## تعیین طول جا دکمه

اندازه‌ی جا دکمه بسیار مهم است و طول آن باید دقیق باشد تا دکمه به آسانی از آن عبور کند و در عین حال، لباس را بسته نگهدارد.

## طول جا دکمه

به طور معمول، طول جا دکمه «برابر با قطر دکمه به اضافه ۲ تا ۳ میلی‌متر» است. (تصویر ۹-۸)

واحد کار نهم: دوخت انواع جا دکمه	پیمانه مهارتی: دوخت انواع لباس زنانه	استاندارد مهارت: نازکدوزی زنانه (درجه ۲) دوخت
شماره شناسایی: ۶۹-۲/۴-۷-۹۱/۴۱ و ۸۸	شماره شناسایی: ۶-۲/۴-۷-۹۱/۴۱ و ۸۸	شماره شناسایی: ۴/۲-۴۱/۴۱-۷-۹۱ و ۸۸

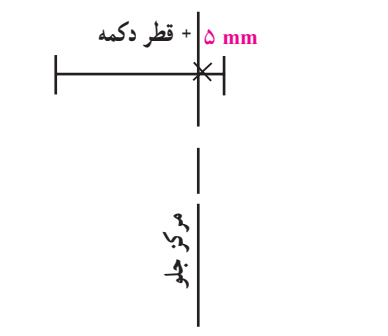

تصویر ۹-۹

◀ پارچه‌های خیلی ضخیم، اگر دکمه از جنس پارچه (دکمه منگنه‌ای روکش پارچه) یا دکمه مخروطی شکل و دارای سطح با برجستگی خیلی زیاد باشد، طول چاک جا دکمه برابر با «قطر دکمه به اضافه‌ی ۵ تا ۳ میلی‌متر» است (تصویر ۹-۹).

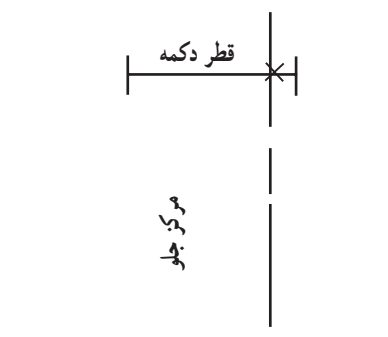

تصویر ۹-۱۰

◀ در دکمه‌های خیلی ریز، طول چاک جا دکمه برابر با «قطر دکمه یا حداکثر ۱ میلی‌متر بیش‌تر از قطر دکمه» است (تصویر ۹-۱۰).

چاکمه مای افقی

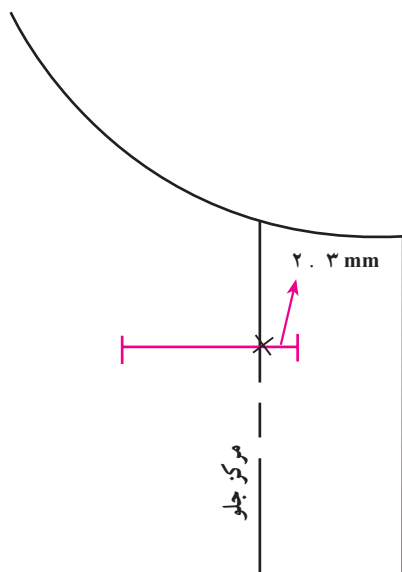

تصویر ۹-۱۲

▲ اندازه‌ی جا دکمه افقی را براساس تعیین طول چاکمه مشخص کنید. سپس از خط مرکزی «۲ تا ۳ میلی‌متر» از سمت راست و بقیه‌ی طول جا دکمه را از سمت چپ خط مرکزی ادامه دهید (تصویر ۹-۱۲).



تصویر ۹-۱۱

▲ جا دکمه‌های افقی از ثابت‌ترین جا دکمه‌ها هستند. این جا دکمه به علت قرارگرفتن در حالت عرضی، امکان جابه‌جایی دکمه را کم می‌کند؛ زیرا، دکمه به راحتی به طرف انتهایی جا دکمه کشیده می‌شود (تصویر ۹-۱۱).

استاندارد مهارت: نازکدوزی زنانه (درجه ۲) دوخت شماره شناسایی: ۸۸ و ۷-۹۱/۴۱/ ۲/۴-۶۹	پیمانه مهارتی: دوخت انواع لباس زنانه شماره شناسایی: ۸۸ و ۷-۹۱/۴۱/ ۲/۴-۶	واحد کار نهم: دوخت انواع جا دکمه شماره شناسایی: ۸۸ و ۷-۹۱/۴۱/ ۲/۴-۶۹
---	--	---



### جا دکمه لای عمودی

این نوع جا دکمه‌ها در دکمه خور جدا یا پیراهن شمیزیه یا وقتی به تعداد زیادی دکمه‌های کوچک برای بستن در لباس نیاز باشد به کار می‌رود. به علت حرکت دکمه در جا دکمه، امکان جابه‌جایی دکمه وجود دارد (تصویر ۹-۱۳).



تصویر ۹-۱۳

### تعیین محل جا دکمه

جا دکمه در لباس‌های جلو باز زنانه، در طرف راست و در لباس‌های پشت باز، در طرف چپ قرار می‌گیرد.

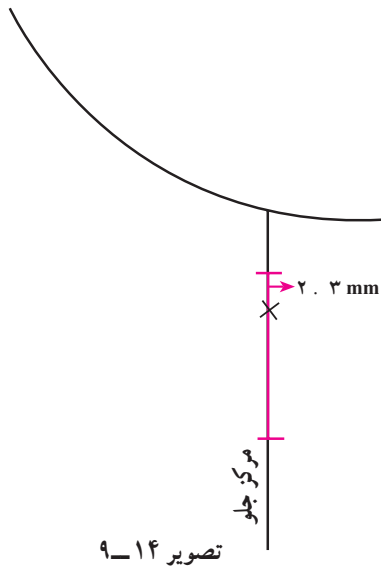

تصویر ۹-۱۴

اندازه‌ی جا دکمه عمودی را براساس تعیین طول جا دکمه مشخص کنید. سپس روی خط مرکزی و نقطه شروع دوخت دکمه به اندازه‌ی «۲ تا ۳ میلی‌متر» بالا رفته نقطه‌ی شروع جا دکمه می‌باشد (تصویر ۹-۱۴).



تصویر ۹-۱۶



تصویر ۹-۱۵

سه محل مهم و اساسی برای قرار گرفتن جا دکمه در یقه، خطوط سینه و کمر است. جا دکمه‌های دیگر نیز در بین این نقاط قرار می‌گیرد (تصویر ۹-۱۶).

جا دکمه روی خط مرکزی جلو یا پشت قرار می‌گیرد (تصویر ۹-۱۵).



واحد کار نهم: دوخت انواع جا دکمه	پیمانه مهارتی: دوخت انواع لباس زنانه	استاندارد مهارت: نازکدوزی زنانه (درجه ۲) دوخت
شماره شناسایی: ۶۹-۲/۴-۹۱/۴۱-۷ و ۸۸	شماره شناسایی: ۶-۲/۴-۹۱/۴۱-۷ و ۸۸	شماره شناسایی: ۴/۲-۹۱/۴۱-۷ و ۸۸

## دوخت جا دکمه



دوخت جا دکمه می تواند جنبه ی تزئینی داشته باشد. آنچه بیش از هر چیز باید مد نظر قرار گیرد، اندازه گیری دقیق و رعایت

ترتیب مراحل دوخت آن است.



تصویر ۱۷-۹

◀ عرض و طول جا دکمه را روی پارچه توسط صابون خیاطی بکشید. صابون را بتراشید تا ضخامت آن باعث تفاوت اندازه ی جا دکمه ها نشود. (فاصله ی جا دکمه از لبه ی جلوی لباس، قبلاً گفته شده است.) از خط مرکزی حدود «۳ میلی متر» به سمت راست، شروع می کنیم و بقیه ی اندازه ی جا دکمه در سمت چپ قرار می گیرد (تصویر ۱۷-۹).

## جا دکمه با دست (روش اول)



◀ اندازه ی جا دکمه را هم چنان که قبلاً گفته شد، در روی پارچه علامت بگذارید و خطوط ترسیمی دور تا دور جا دکمه را به وسیله ی چرخ بدوزید (۲۰ بخیه در ۲/۵ سانتی متر). وسط جا دکمه را چاک دهید. دوخت با چرخ باعث می شود که پارچه پس از چیده شدن ریشه ریشه نگردد (تصویر ۱۸-۹).

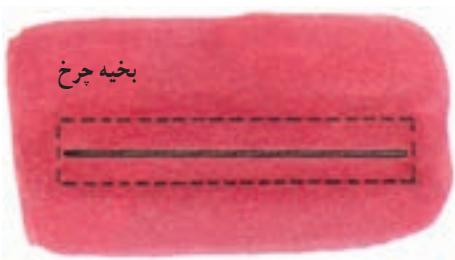

تصویر ۱۸-۹

◀ از نخ ی که هم رنگ لباس است استفاده کنید. نخ باید متناسب با جنس پارچه انتخاب شود. برای پارچه های ضخیم از عمامه ی نخ ی یا «سیگارت\*» مخصوص دوخت جا دکمه و برای پارچه های لطیف تر از الیاف ابریشمی استفاده کنید. در هر حال بهتر است نخ را به صورت یک لا بدوزید (تصویر ۱۹-۹).



تصویر ۱۹-۹

◀ لبه ی بریده شده را پاکدوزی کنید تا از ریشه شدن آن جلوگیری کند (تصویر ۲۰-۹).

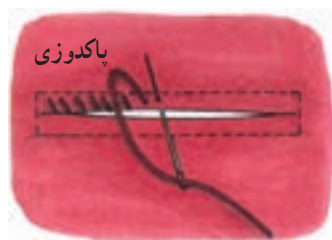

تصویر ۲۰-۹



\* سیگارت: به فرقه های بلندی اطلاق می شود که جنس داخل آن از

مقواست و روی مقوا، نخ پیچیده می شود.

واحد کار نهم: دوخت انواع جا دکمه	پیمانه مهارتی: دوخت انواع لباس زنانه	استاندارد مهارت: نازکدوزی زنانه (درجه ۲) دوخت
شماره شناسایی: ۶۹-۲/۴-۹۱/۴۱ و ۸۸	شماره شناسایی: ۶-۲/۴-۹۱/۴۱ و ۸۸	شماره شناسایی: ۴-۲/۴-۹۱/۴۱ و ۸۸



تصویر ۹-۲۱

▲ روی جا دکمه دندان موشی بزنید (تصویر ۹-۲۱ الف و ب).



تصویر ۹-۲۲

▲ در انتهای چاک، به وسیله نخ بندینکی بزنید؛ بدین ترتیب که چند لا نخ را کنار هم بدوزید، سپس روی نخها را دندان موشی بزنید. برای دوختن، سوزن باید علاوه بر نخ بندینک از ضخامت پارچه نیز بگذرد (تصویر ۹-۲۲ الف و ب).

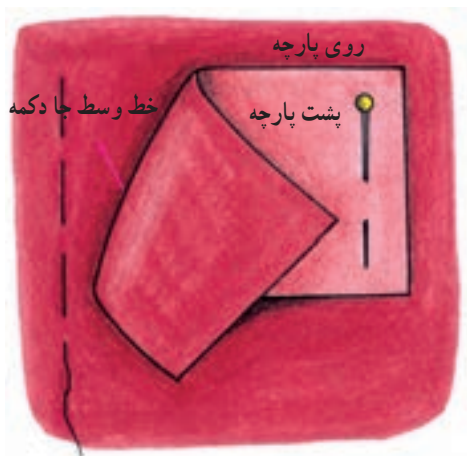

تصویر ۹-۲۳

### جا دکمه پارچه ای یک تکه



این نوع دوخت، معمولترین نوع دوخت جا دکمه پارچه ای است.

◀ خط وسط جا دکمه را یک ردیف شلال بزنید؛ به طوری که حدود و اندازه‌ی آن از قسمت روی پارچه نمایان باشد. تکه‌ای مستطیل به عرض «۵ تا ۶ سانتی متر» و طول «۲/۵ تا ۴ سانتی متر» بلندتر از طول جا دکمه در نظر بگیرید. این تکه را از طرف روبه روی پارچه قرار دهید و سنجاق بزنید. (بهتر است تکه‌ی مستطیلی شکل را برای پارچه‌های ضخیم، چهارخانه و راه راه، به صورت اریب تهیه کنید.) (تصویر ۹-۲۳).

واحد کار نهم: دوخت انواع جا دکمه	پیمانه مهارتی: دوخت انواع لباس زنانه	استاندارد مهارت: نازکدوزی زنانه (درجه ۲) دوخت
شماره شناسایی: ۶۹-۲/۴-۹۱/۴۱/۷-۸۸	شماره شناسایی: ۶-۲/۴-۹۱/۴۱/۷-۸۸	شماره شناسایی: ۴/۲-۹۱/۴۱/۷-۸۸



تصویر ۲۴-۹

◀ قبلاً پشت لباس را در محل جا دکمه‌ها، لایی قرار دهید. اندازه‌ی جا دکمه را روی لباس ترسیم کنید. درجه‌ی ماشین دوخت را روی بخیه‌ی ریز بگذارید (هشت بخیه در یک سانتی‌متر). سپس دورتادور جا دکمه را به صورت مستطیل بدوزید (تصویر ۲۴-۹).

◀ از طرف پشت پارچه، وسط جا دکمه را چاک دهید. خط وسط مستطیل جا دکمه را تا فاصله‌ی «۴ میلی‌متری» از طرفین آن بچینید. سپس دو چاک اریب به هر گوشه بدهید. (تصویر ۲۵-۹ الف) (می‌توانید جا دکمه‌ها را مطابق تصاویر ب و پ چاک دهید).

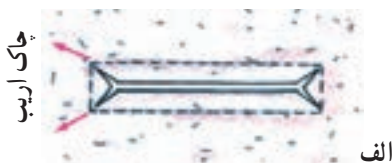

ب) بازکردن چاک راست از وسط، سپس به طرف گوشه‌ها



ب) بازکردن گوشه‌ها از وسط جا دکمه  
تصویر ۲۵-۹

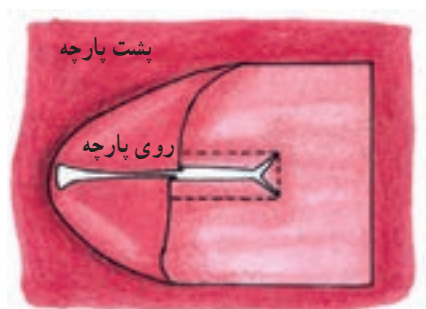

تصویر ۲۶-۹

◀ تکه پارچه‌ی جا دکمه را به آرامی از سوراخ چاک جا دکمه به طرف پشت برگردانید. لبه‌های شکاف را بین انگشتان خود بچرخانید تا درز دقیقاً روی لبه شکاف قرار گیرد (تصویر ۲۶-۹).

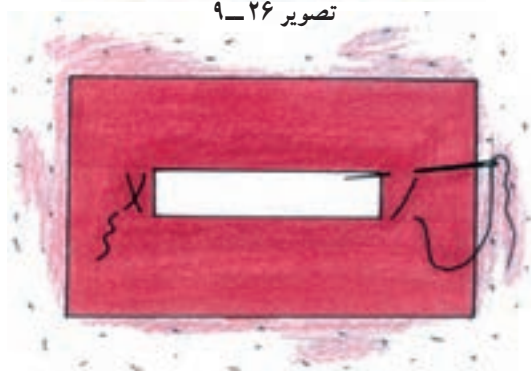

تصویر ۲۷-۹

◀ انتهای جا دکمه را بکشید تا گوشه‌های آن منظم شود. آن را اتو کرده و در طرفین با چند کوک ثابت کنید (تصویر ۲۷-۹).



واحد کار نهم: دوخت انواع جا دکمه	پیمانه مهارتی: دوخت انواع لباس زنانه	استاندارد مهارت: نازکدوزی زنانه (درجه ۲) دوخت
شماره شناسایی: ۶۹-۲/۴/۷-۹۱/۴۱ و ۸۸	شماره شناسایی: ۶-۲/۴/۷-۹۱/۴۱ و ۸۸	شماره شناسایی: ۴/۲/۴۱/۷-۹۱ و ۸۸



تصویر ۲۸-۹

◀ در هر طرف از جا دکمه، پارچه را به صورت یک پیلی دو قلو تا بزنید؛ به طوری که تای پیلی‌ها کاملاً مساوی و درست روی خط وسط جا دکمه قرار گیرد. برای نگه داشتن تای آن، کناره‌های پیلی را با کوک‌های اریب به هم بدوزید (تصویر ۲۸-۹).

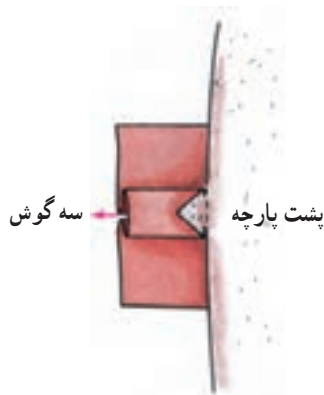

تصویر ۲۹-۹

◀ پارچه‌ها را از سمت روی آن، زیر ماشین دوخت بگذارید و مثلث کوچکی را که در کنار جا دکمه، با پیلی درز بگیرید. درجه‌ی بخیه چرخ را روی ریز (هشت بخیه در یک سانتی متر) بگذارید. این کار را چند بار تکرار کنید (تصویر ۲۹-۹).

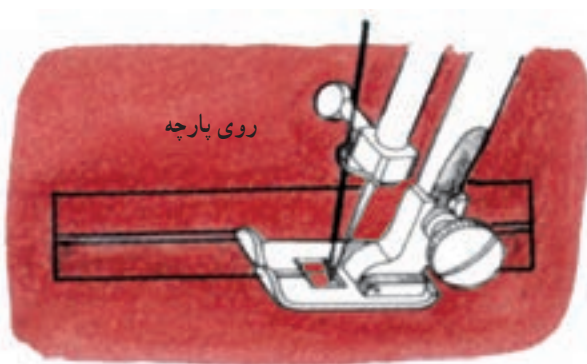

تصویر ۳۰-۹

◀ از سمت روی پارچه، درست در کناره‌ها، جا دکمه را بدوزید (تصویر ۳۰-۹).  
\* دوخت سجاف جا دکمه در مراحل بعدی شرح داده می‌شود.

واحد کار نهم: دوخت انواع جا دکمه	پیمانه مهارتی: دوخت انواع لباس زنانه	استاندارد مهارت: نازکدوزی زنانه (درجه ۲) دوخت
شماره شناسایی: ۶۹-۲/۴-۷۹۱/۴۱ و ۸۸	شماره شناسایی: ۶-۲/۴-۷۹۱/۴۱ و ۸۸	شماره شناسایی: ۴۱/۲/۴-۷۹۱/۴۱ و ۸۸

## روش بیضی شکل:



یکی از روش‌های سریع و آسان بوده و برای پارچه‌هایی که به راحتی «تا» می‌شوند مناسب است.

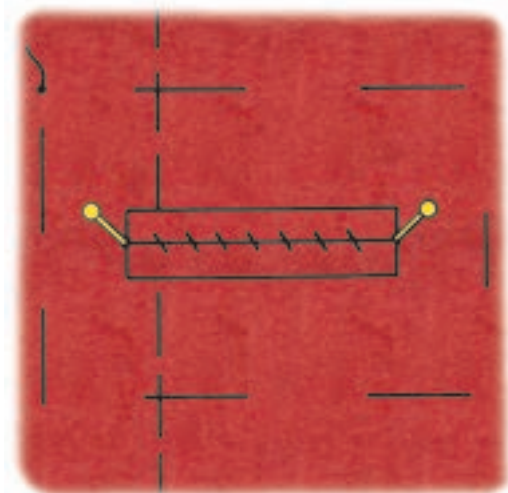

تصویر ۹-۳۱

◀ پس از آن که دوخت جا دکمه به پایان رسید، تکه‌ی سجاف را پشت جا دکمه سنجاق و کوک بزنید. آن‌گاه از دو انتهای سوراخ جا دکمه دو سنجاق به طرف سجاف در پشت لباس فرو برید (تصویر ۹-۳۱).

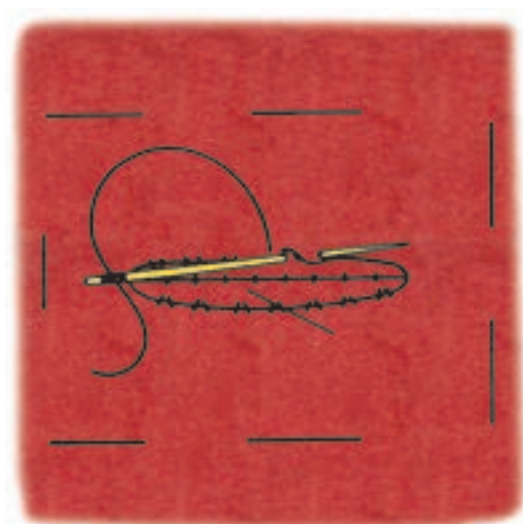

تصویر ۹-۳۳

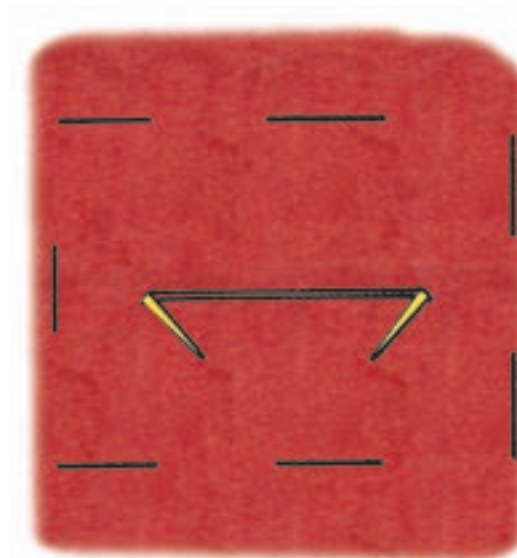

تصویر ۹-۳۲

▲ کناره‌های چاک را به طرف داخل «تا» بزنید؛ به طوری که بیضی شکل شود. آن‌گاه لبه‌ی سجاف را با دقت و با بخیه‌های بسیار ریز پس‌دوزی کنید (تصویر ۹-۳۳).

▲ فاصله‌ی این دو سنجاق سجاف را یک چاک افقی بدهید. این چاک نباید از جا دکمه بلندتر باشد. (تا حد امکان روی راستای پارچه چاک داده شود.) (تصویر ۹-۳۲).

واحد کار نهم: دوخت انواع جا دکمه	پیمانه مهارتی: دوخت انواع لباس زنانه	استاندارد مهارت: نازکدوزی زنانه (درجه ۲) دوخت
شماره شناسایی: ۶۹-۲/۴/۷-۹۱/۴۱ و ۸۸	شماره شناسایی: ۶-۲/۴/۷-۹۱/۴۱ و ۸۸	شماره شناسایی: ۴/۲/۴۱/۷-۹۱ و ۸۸

## اتوکشی در مراحل دوخت جا دکمه



اتوکشی در حین دوختن جا دکمه‌ی پارچه‌ای الزامی است. برای جلوگیری از ایجاد برق روی لباس تعدادی نوار کاغذی را بین سجاف جا دکمه و لباس قرار دهید و از یک پارچه‌ی نرم بین لباس و میز اتو استفاده کنید. حرارت اتو و رطوبت پارچه رواتویی باید با جنس پارچه متناسب باشد.

در هر یک از مراحل زیر به دقت جا دکمه را اتو کنید:

- ۱- بعد از اولین مرحله‌ی دوخت جا دکمه به لباس، آن را اتو نمایید.
- ۲- زمانی که جا دکمه را به طرف پشت برگردانید، دو انتهای مثلثی شکل را با نوک اتو و قسمت بالا و پایین درزها را با پهلوی اتو صاف کنید.
- ۳- بعد از کوک زدن لبه‌ها به یکدیگر، آن را با اتو پرس نمایید.
- ۴- وقتی که لبه‌های سجاف جا دکمه چیده و «تا» می‌شود، آن را اتو کنید.
- ۵- بعد از وصل کامل سجاف جا دکمه، اتوکشی نهایی را انجام دهید (تصاویر ۹-۳۴ و ۹-۳۵).

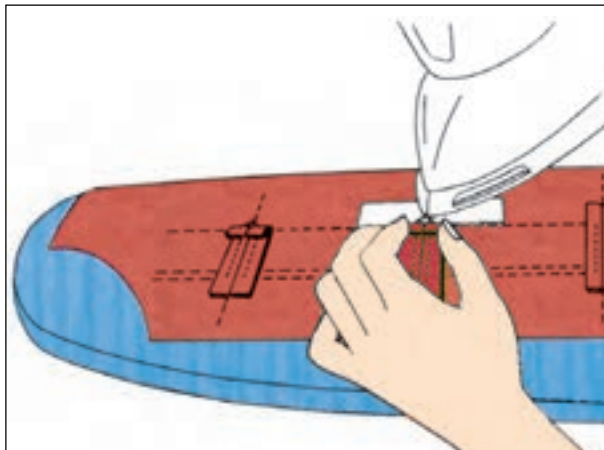

تصویر ۹-۳۴

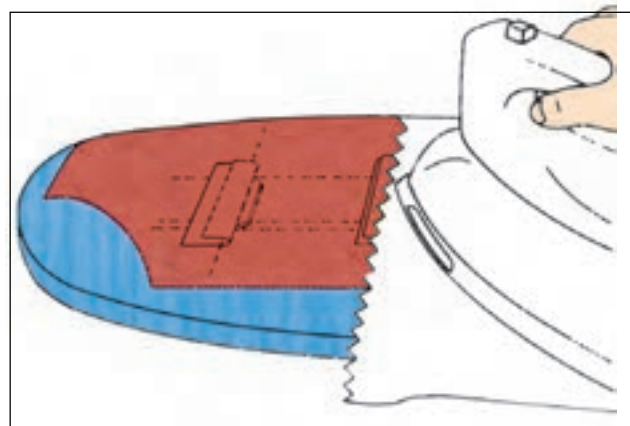

تصویر ۹-۳۵

واحد کار نهم: دوخت انواع جا دکمه	پیمانه مهارتی: دوخت انواع لباس زنانه	استاندارد مهارت: نازکدوزی زنانه (درجه ۲) دوخت
شماره شناسایی: ۶۹-۲/۴-۹۱/۴۱-۷ و ۸۸	شماره شناسایی: ۶-۲/۴-۹۱/۴۱-۷ و ۸۸	شماره شناسایی: ۶۹-۲/۴-۹۱/۴۱-۷ و ۸۸

## روش دوخت جا دکمه با ماشین دوخت

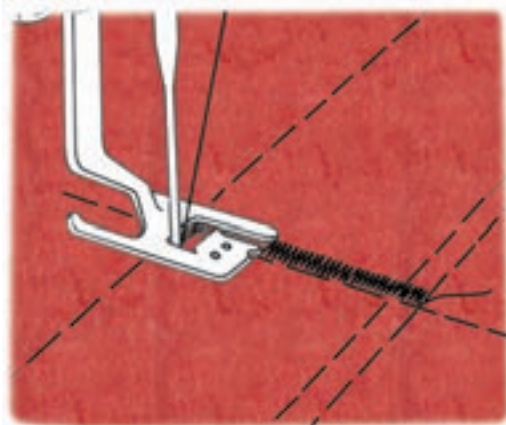

تصویر ۹-۳۷

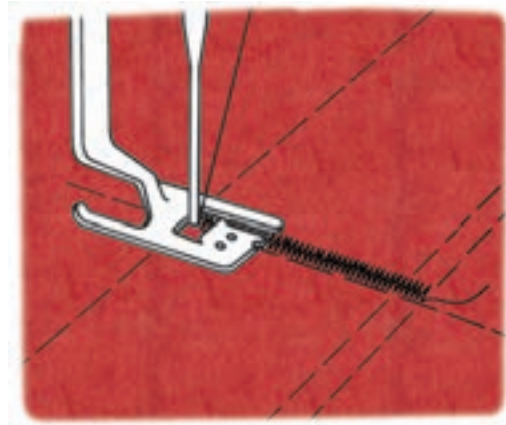

تصویر ۹-۳۶

۲- در انتهای جا دکمه، حدود «۶ بخیه» بزنید (تصویر ۹-۳۷).

۱- پایه‌ی مخصوص دوخت جا دکمه را روی ماشین دوخت سوار کنید. طول زیگزاگ‌ها را روی درجه‌ی ریز قرار دهید، پایه را پایین آورید و دوخت را انجام دهید (تصویر ۹-۳۶).

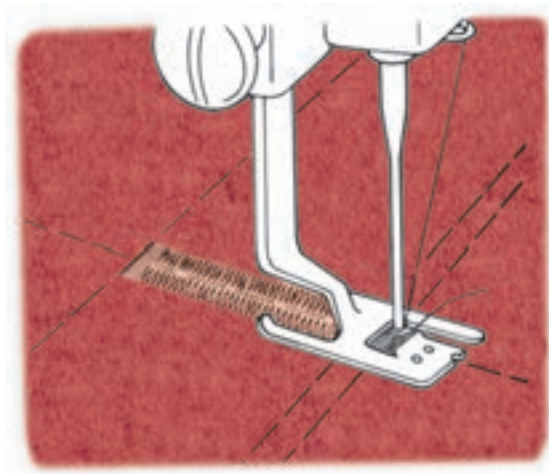

تصویر ۹-۳۹

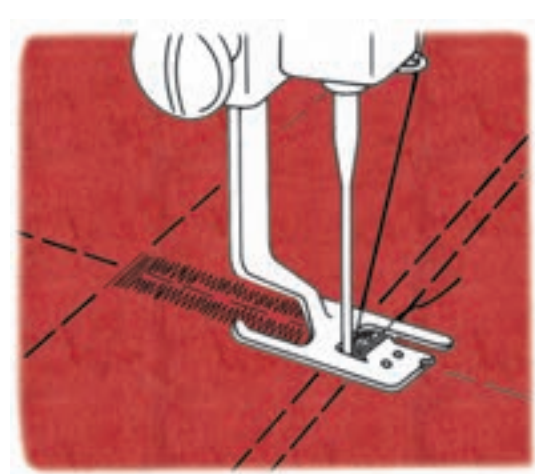

تصویر ۹-۳۸

۴- برای محکم شدن جا دکمه، حدوداً «۶ بخیه» بزنید (تصویر ۹-۳۹).

۳- دوباره درجه‌ی متوسط دوخت را تنظیم کنید. طرف دیگر جا دکمه را موازی با جا دکمه‌ی قبلی بزنید (تصویر ۹-۳۸).



واحد کار نهم: دوخت انواع جا دکمه	پیمانه مهارتی: دوخت انواع لباس زنانه	استاندارد مهارت: نازکدوزی زنانه (درجه ۲) دوخت
شماره شناسایی: ۸۸ و ۷-۹۱/۴۱/۲/۴-۶۹	شماره شناسایی: ۸۸ و ۷-۹۱/۴۱/۲/۴-۶	شماره شناسایی: ۸۸ و ۷-۹۱/۴۱/۲/۴

## استفاده از پایمی مخصوص ماشین دوخت

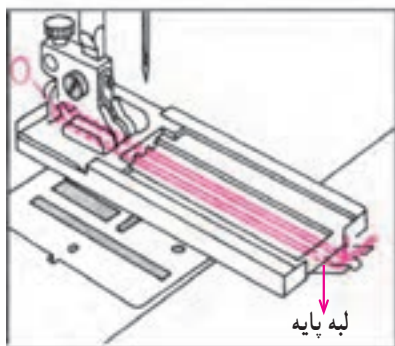

الف

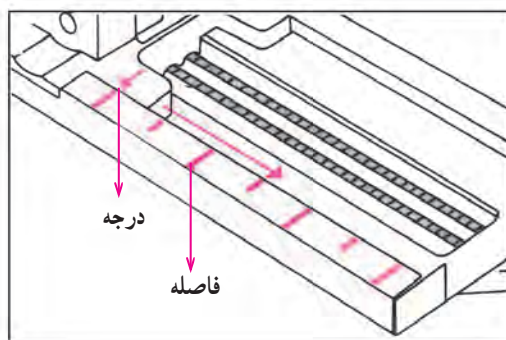

ب

تصویر ۹-۴۰

▲ پایه‌ی مخصوص جا دکمه را روی ماشین دوخت نصب کنید. پایه‌ی مزبور دارای درجه‌بندی است؛ از این رو می‌توانید جا دکمه را با هر طولی که می‌خواهید، بدوزید (تصویر ۹-۴۰ الف و ب).



تصویر ۹-۴۱

## بازگردن چاک جا دکمه



◀ جا دکمه با چرخ باید فقط زمانی که دوخت به پایان می‌رسد، باز شود. در انتهای جا دکمه‌ها دو سوزن را به‌طور مستقیم قرار دهید و دو طرف شکاف را باز کنید. برای این کار می‌توانید از قیچی مخصوص یا بشکاف لباس نیز استفاده کنید (تصویر ۹-۴۱).

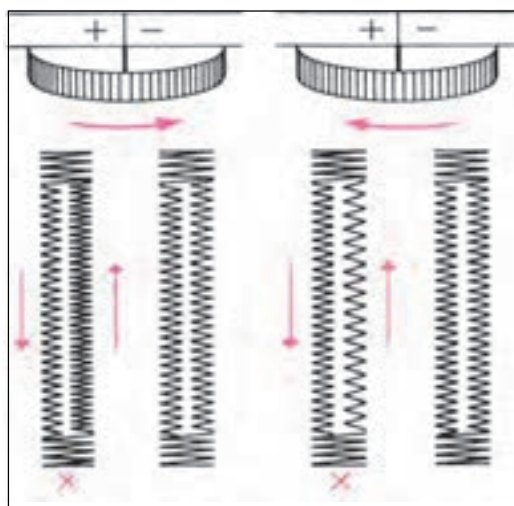

تصویر ۹-۴۲

\* گاهی در فضای بین دوخت جا دکمه همواری و ناصافی به‌وجود می‌آید. این، زمانی است که ماشین دوخت برعکس دوخته می‌شود. برای کنترل آن مکانیزم خاصی در ماشین دوخت همه‌کاره موجود است.

◀ معمولاً در مرحله اول یک طرف را صحیح می‌دوزید، ولی هنگام برگشت در طرف دیگر با مشکل مواجه می‌شوید. برای رفع مشکل مرحله دوم (برگشت)، درجه فشردگی زیگزاگ را تنظیم کنید (تصویر ۹-۴۲).



واحد کار نهم: دوخت انواع جا دکمه	پیمانه مهارتی: دوخت انواع لباس زنانه	استاندارد مهارت: نازکدوزی زنانه (درجه ۲) دوخت
شماره شناسایی: ۶۹-۲/۴-۹۱/۴۱-۷ و ۸۸	شماره شناسایی: ۶-۲/۴-۹۱/۴۱-۷ و ۸۸	شماره شناسایی: ۴-۲/۴-۹۱/۴۱-۷ و ۸۸

## روش تهیه جا دکمه بندینک پارچه‌ای



◀ نوار بندینک را از اربب پارچه‌ای به طول مورد نیاز و «عرض ۳ سانتی متر» بچینید. سپس آن را از عرض «تا» کنید؛ به طوری که روی پارچه در داخل قرار بگیرد. به فاصله‌ی «نیم سانتی متر» از «تای نوار»، آن را چرخ کنید. در موقع چرخ کردن، نوار را به سمت خود بکشید تا به آهستگی از زیر پایه‌ی ماشین دوخت رد شود (تصویر ۹-۴۳).



تصویر ۹-۴۳



تصویر ۹-۴۴

◀ برای به رو برگرداندن نوار، سوزن درشتی را انتخاب کرده، آن را نخ کنید و سر آن را دو بخیه بدوزید تا محکم شود. آن‌گاه از ته، سوزن را وارد نوار نمایید (تصویر ۹-۴۴).

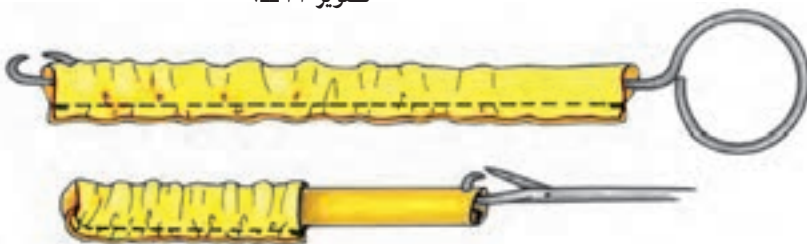

تصویر ۹-۴۵

◀ برای این کار می‌توانید از قلاب ماشین‌های بافندگی که بلند باشد نیز استفاده کنید. قلاب را به سر نوار گیر دهید، سپس قلاب را به طرف بیرون بکشید تا نوار به سمت روی پارچه برگردد (تصویر ۹-۴۵).

استاندارد مهارت: نازکدوزی زنانه (درجه ۲) دوخت شماره شناسایی: ۸۸ و ۷-۹۱/۴۱/ ۲/۴	پیمانه مهارتی: دوخت انواع لباس زنانه شماره شناسایی: ۸۸ و ۷-۹۱/۴۱/ ۲/۴-۶	واحد کار نهم: دوخت انواع جا دکمه شماره شناسایی: ۸۸ و ۷-۹۱/۴۱/ ۲/۴-۶۹
--	--	---

## طریقه‌ی دوخت بندینگ‌های پارچه‌ای



چنانچه دکمه‌ها بزرگ و درشت باشد، بندینگ‌ها را به‌طور مجزا و با فاصله روی پارچه قرار دهید. (اندازه‌ی بندینگ برابر با اندازه‌ی دکمه باشد). بندینگ را باید روی جادرز پارچه قرار دهید و آن را سنجاق کنید (تصویر ۹-۴۶).

\* برای به‌دست آوردن اندازه‌ی صحیح بندینگ‌ها می‌توانید از نوار چسب کاغذی به دو روش استفاده کنید:



تصویر ۹-۴۶

### روش اول



ابتدا روی نوار چسب کاغذی محل بندینگ‌ها را علامت‌گذاری کنید. نوار بندینگ‌ها را روی نوار چسب کاغذی با سنجاق ثابت نمایید. سپس نوار را به فاصله‌ی «۱-۲ میلی‌متر» روی درز لبه‌ی لباس بگذارید (تصویر ۹-۴۷ الف).

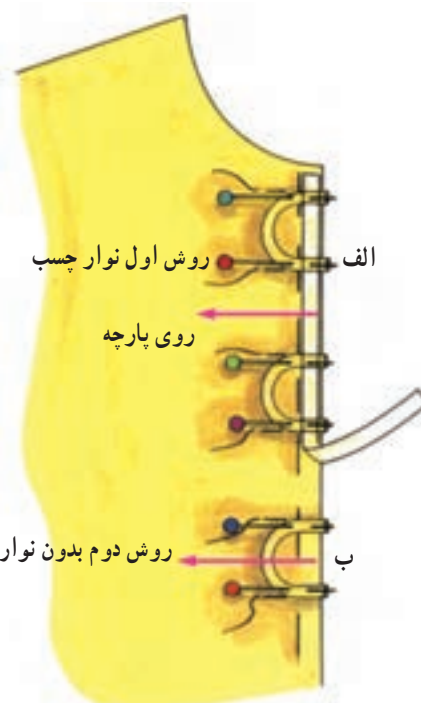

تصویر ۹-۴۷

### روش دوم



نوار بندینگ را روی درز لبه‌ی لباس با سنجاق ثابت کنید. سپس نوار چسب کاغذی را روی بندینگ بگذارید (تصویر ۹-۴۷ ب).

## بندینگ دکمه‌های کوچک



زمانی که دکمه‌های انتخابی شما خیلی کوچک باشند و نزدیک به هم دوخته شوند، بندینگ آن‌ها نیز باید باریک و یک تکه باشد. برای آن که حلقه‌های بندینگ مساوی و یک اندازه به دست آید، آن را روی نوار چسب کاغذی که قبلاً علامت‌گذاری شده - سنجاق و کوک بزنید. سپس کاغذ را روی پارچه بگذارید و کوک بزنید (تصویر ۹-۴۸).



تصویر ۹-۴۸

واحد کار نهم: دوخت انواع جا دکمه	پیمانه مهارتی: دوخت انواع لباس زنانه	استاندارد مهارت: نازکدوزی زنانه (درجه ۲) دوخت
شماره شناسایی: ۶۹-۲/۴/۷-۹۱/۴۱ و ۸۸	شماره شناسایی: ۶-۲/۴/۷-۹۱/۴۱ و ۸۸	شماره شناسایی: ۶۹-۲/۴/۷-۹۱/۴۱ و ۸۸

## بندینگ نخ



این نوع بندینگ با دست بافته می‌شود و معمولاً برای بندینگ کمربند، اتصال آستری به پهلوی لباس، دوختن دکمه‌های پایه‌دار و ... استفاده می‌شود.

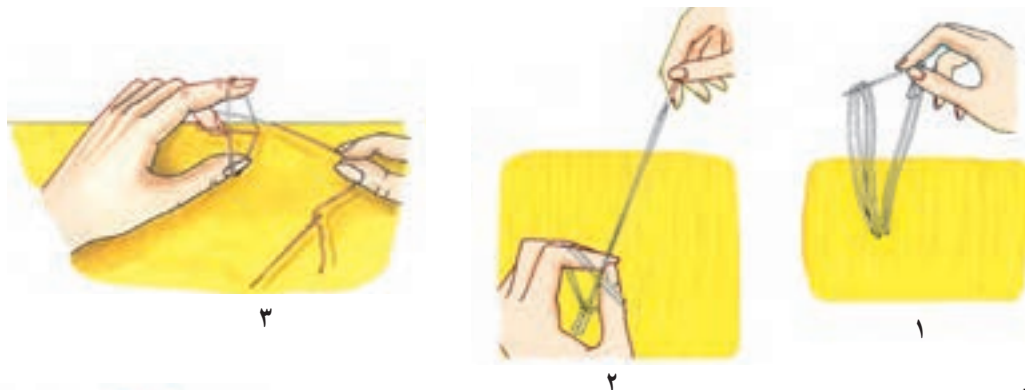

## بندینگ نخ (قلاب با دست)



کافی است هر بار نخ را مانند قلاب از میان حلقه نخ رد کنید تا در طول کافی، بندینگ دوخته شود. پس از به دست آوردن طول کافی بندینگ، انتهای نخ را به طرف پشت ببرید و سر نخ را محکم کنید (تصویر ۴۹-۹، مراحل ۱ تا ۴).



تصویر ۴۹-۹

## بندینگ نخ (بادنمازموشی)

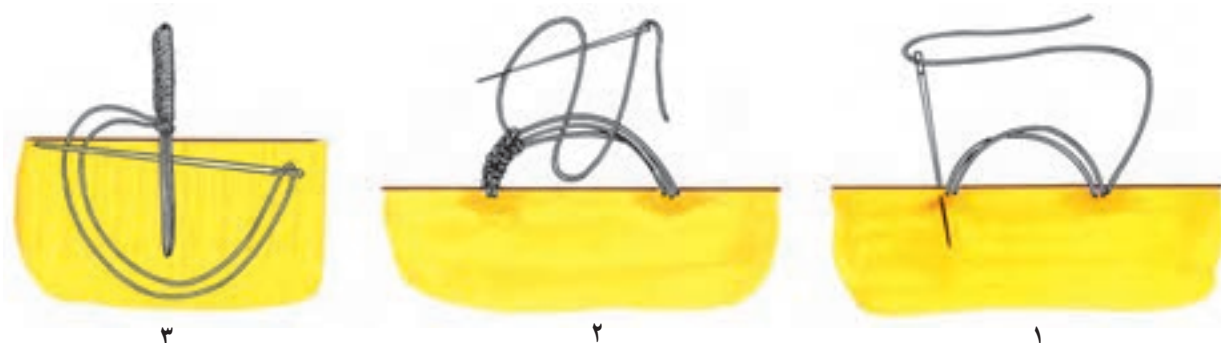

تصویر ۵۰-۹

برای این نوع بندینگ نیاز به نخ عمامه یا سیگارت ابریشمی مخصوص دوخت جا دکمه دارید. ابتدا محل بندینگ‌ها را توسط سنجاق علامت‌گذاری کنید، سپس چند لا نخ را در فاصله آن به صورت حلقه‌ای رد کنید. آن‌گاه روی حلقه‌های نخ را دندان موشی بزنید (تصویر ۵۰-۹، مراحل ۱ تا ۳).

استاندارد مهارت: نازکدوزی زنانه (درجه ۲) دوخت شماره شناسایی: ۸۸ و ۷-۹۱/۴۱/ ۲/۴-۶۹	پیمانه مهارتی: دوخت انواع لباس زنانه شماره شناسایی: ۸۸ و ۷-۹۱/۴۱/ ۲/۴-۶	واحد کار نهم: دوخت انواع جا دکمه شماره شناسایی: ۸۸ و ۷-۹۱/۴۱/ ۲/۴-۶۹
---	--	---



۱- اندازه دکمه خور به طور معمول برابر با «..... دکمه به اضافه ..... سانتی متر» است.

الف) قطر - ۱/۵ تا ۱/۸ (ب)  $\frac{1}{4}$  قطر - ۱/۵ تا ۱/۸

ب) شعاع - ۱/۵ تا ۱/۸ (ت)  $\frac{1}{4}$  شعاع - ۱/۵ تا ۱/۸

۲- اندازه  $\frac{1}{4}$  قطر دکمه به اضافه ۰/۵ تا ۱ سانتی متر در مورد دکمه‌های ..... است.

الف) کوچک و ظریف (ب) درشت (پ) پارچه‌ای (ت) شیشه‌ای

۳- دکمه پس از بسته شدن باید روی کدام خط قرار گیرد؟

۴- ثابت‌ترین جا دکمه‌ها، کدامند؟

۵- سه محل مهم و اساسی برای قرار گرفتن جا دکمه کدام است؟

## خودآزمایی عملی

۱- محل‌های صحیح دکمه و جا دکمه را روی لباس ترسیم کنید.

۲- جا دکمه‌های با دست و مردانه دوز را بدوزید.

۳- جا دکمه پارچه‌ای یک تکه و دو تکه را روی لباس بدوزید.

۴- انواع سجاف‌های پشت جا دکمه را بدوزید.

۵- جا دکمه با چرخ را روی لباس انجام دهید.

۶- تمام مراحل اتوکاری جا دکمه را انجام دهید.

۷- یک بندینک پارچه‌ای متناسب با دکمه بدوزید.

۸- بندینک با نخ آماده کنید و روی لباس وصل نمایید.



## پاسخنامه خودآزمایی نظری

- ۱- ب
- ۲- الف
- ۳- خط مرکزی جلو
- ۴- جا دکمه‌های افقی
- ۵- یقه و خطوط سینه و کمر