

بِسْمِ اللّٰهِ الرَّحْمٰنِ الرَّحِیْمِ

## هنر در خانه (۲)

پایه دهم

دوره دوم متوسطه

شاخه: کار دانش

زمینه: خدمات

گروه تحصیلی: هنر

رشته مهارتی: مدیریت و برنامه‌ریزی امور خانواده

نام استاندارد مهارت مبنا: هنر در خانه

کد استاندارد متولی: ۸۷ - ۳۰/۲ - ف - ه

عنوان و نام پدیدآور: هنر در خانه (۲) [کتاب‌های درسی] شاخه کار دانش... / مؤلف صدیقه آجورلو؛ برنامه‌ریزی محتوا و نظارت بر تألیف: دفتر تألیف کتاب‌های درسی فنی و حرفه‌ای و کار دانش. مشخصات نشر: تهران: شرکت چاپ و نشر کتاب‌های درسی ایران، ۱۳۹۶.  
مشخصات ظاهری: ج ۳.  
شابک: ۹۷۸-۹۶۴-۰۵-۲۲۱۳-۴  
وضعیت فهرست‌نویسی: فیبا  
موضوع: خانه‌داری  
شناسه افزوده: آجورلو، صدیقه، ۱۳۵۰-  
شناسه افزوده: سازمان پژوهش و برنامه‌ریزی آموزشی. دفتر تألیف کتاب‌های درسی فنی و حرفه‌ای و کار دانش  
رده‌بندی کنگره: ۱۳۹۲ ۹۵/۳۲۱/ TX  
رده‌بندی دیویی: ۶۴۸  
شماره کتابشناسی ملی: ۲۲۷۷۵۱۴



وزارت آموزش و پرورش  
سازمان پژوهش و برنامه‌ریزی آموزشی

نام کتاب :	هنر در خانه (۲) - ۳۱۰۲۰۲
پدیدآورنده :	سازمان پژوهش و برنامه‌ریزی آموزشی
مدیریت برنامه‌ریزی درسی و تألیف :	دفتر تألیف کتاب‌های درسی فنی و حرفه‌ای و کار دانش
شناسه افزوده برنامه‌ریزی و تألیف :	صدیقه آجورلو، زینت فرقاتیان (اعضای گروه تألیف) - مریم شبانی (ویراستار فنی) - حسین داوودی (ویراستار ادبی)
مدیریت آماده‌سازی هنری :	اداره کل نظارت بر نشر و توزیع مواد آموزشی
شناسه افزوده آماده‌سازی :	توفیق علایی (صفحه‌آرا) - سیده فیروزه هاشمی (طراح جلد)
نشانی سازمان :	تهران : خیابان ایرانشهر شمالی - ساختمان شماره ۴ آموزش و پرورش (شهیدموسوی) تلفن : ۸۸۸۳۱۱۶۱-۹، دورنگار : ۸۸۳۰۹۲۶۶، کد پستی : ۱۵۸۴۷۴۷۳۵۹
ناشر :	وب‌گاه : <a href="http://www.irtextbook.ir">www.irtextbook.ir</a> و <a href="http://www.chap.sch.ir">www.chap.sch.ir</a> شرکت چاپ و نشر کتاب‌های درسی ایران : تهران - کیلومتر ۱۷ جاده مخصوص کرج - خیابان ۶۱ (دارو پخش) تلفن : ۴۴۹۸۵۱۶۱-۵، دورنگار : ۴۴۹۸۵۱۶۰، صندوق پستی : ۱۳۹-۳۷۵۱۵
چاپخانه :	شرکت چاپ و نشر کتاب‌های درسی ایران «سهامی خاص»
سال انتشار و نوبت چاپ :	چاپ اول ۱۳۹۶

کلیه حقوق مادی و معنوی این کتاب متعلق به سازمان پژوهش و برنامه‌ریزی آموزشی وزارت آموزش و پرورش است و هرگونه استفاده از کتاب و اجزای آن به صورت چاپی و الکترونیکی و ارائه در پایگاه‌های مجازی، نمایش، اقتباس، تلخیص، تبدیل، ترجمه، عکس برداری، نقاشی، تهیه فیلم و تکثیر به هر شکل و نوع بدون کسب مجوز ممنوع است و متخلفان تحت پیگرد قانونی قرار می‌گیرند.

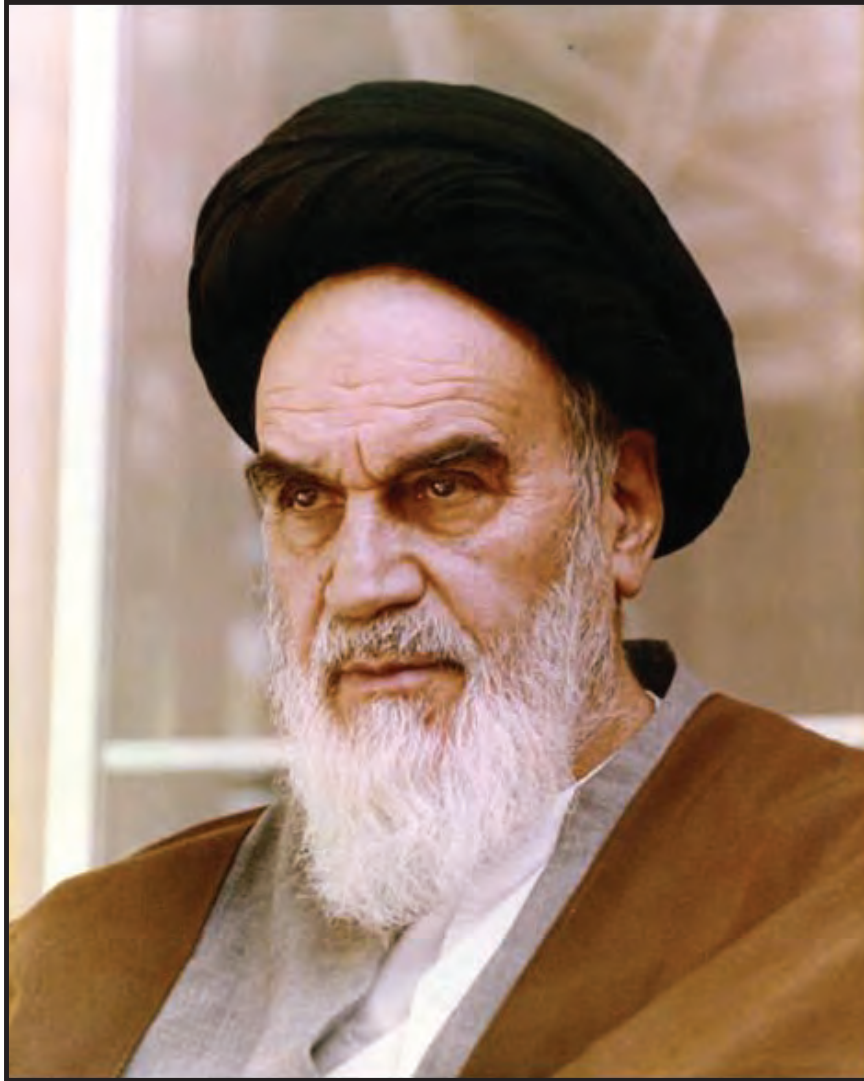

شما عزیزان کوشش کنید که از این وابستگی بیرون آید و احتیاجات کشور خودتان را برآورده سازید، از نیروی انسانی ایمانی خودتان غافل نباشید و از اتکای به اجانب پرهیزید.

امام خمینی (ره)

همکاران محترم و دانش‌آموزان عزیز :

پیشنهادات و نظرات خود را درباره محتوای این کتاب به نشانی  
تهران - صندوق پستی شماره ۴۸۷۴/۱۵ دفتر تألیف کتاب‌های  
درسی فنی و حرفه‌ای و کار دانش، ارسال فرمایند.

[tvoccd@roshd.ir](mailto:tvoccd@roshd.ir)

پیام‌نگار (ایمیل)

[www.tvoccd.medu.ir](http://www.tvoccd.medu.ir)

وب‌گاه (وب‌سایت)

محتوای این کتاب در دومین جلسه مورخ ۱۳۸۷/۱۱/۲۰ کمیسیون تخصصی رشته مدیریت  
و برنامه‌ریزی خانواده شاخه کار دانش دفتر تألیف کتاب‌های درسی فنی و حرفه‌ای و کار دانش با  
عضویت: بتول عطاران، محبوبه خلفی، مزده سعیدی‌نژاد، محمدرضا صادق پورسعید، نبی‌الله مقیمی و  
سید رحمان هاشمی تأیید شده است.

## فهرست مطالب (بخش اول)

- مقدمه
- راهنمای استفاده از پودمان
- هدف کلی
- **واحد کار اول** - وسایل مورد نیاز در هنر خیاطی (ص ۱۲)
- هدف‌های رفتاری
- پیش‌آزمون
- مقدمه
- ۱-۱ نحوه‌ی استفاده از وسایل مورد نیاز خیاطی
- ۱-۱-۱ وسایل برش
- ۱-۱-۲ وسایل اندازه‌گیری
- ۱-۱-۳ وسایل علامت‌گذاری
- ۱-۱-۴ وسایل دوخت
- ۱-۱-۵ انواع نخ دوخت
- ۱-۱-۶ لایی
- ۱-۱-۷ اتو
- ۱-۱-۸ جالباسی
- ۱-۱-۹ وسایل اتوکشی
- چکیده
- آزمون پایانی نظری واحد کار اول
- آزمون پایانی عملی واحد کار اول
- **واحد کار دوم** - چگونگی کار با چرخ خیاطی و نگه‌داری و رفع عیوب اولیه‌ی آن (ص ۲۸)
- هدف‌های رفتاری
- پیش‌آزمون
- مقدمه
- ۲-۱ ماشین‌های دوخت
- ۲-۲ روش راه‌اندازی و کار با ماشین دوخت
- ۲-۲-۱ محافظ چرخ خیاطی
- ۲-۲-۲ پدال چرخ
- ۲-۲-۳ کلید روشن و خاموش
- ۲-۲-۴ ماکو و ماسوره
- ۲-۲-۵ سوزن و روش جا انداختن آن در ماشین دوخت
- ۲-۲-۶ کار پیش‌بر
- ۲-۳ تمیز کردن چرخ و طرز روغن کاری آن
- ۲-۴ دلایل بروز بعضی از عیوب در چرخ خیاطی
- چکیده
- آزمون پایانی نظری واحد کار دوم
- آزمون پایانی عملی واحد کار دوم
- **واحد کار سوم** - انواع دوخت‌های اولیه در خیاطی (ص ۴۵)
- هدف‌های رفتاری
- پیش‌آزمون
- مقدمه
- ۳-۱ انواع دوخت‌های اولیه
- ۳-۱-۱ کوک ساده
- ۳-۱-۲ کوک شُل یا کوک راهنما
- ۳-۱-۳ پس‌دوزی
- ۳-۱-۴ زیگزاگ
- ۳-۱-۵ بخیه
- ۳-۲ انواع درزها
- ۳-۲-۱ درز ساده
- ۳-۲-۲ درز دوبله
- ۳-۲-۳ درز منحنی
- ۳-۲-۴ درز مغزی‌دار
- ۳-۲-۵ درز مغزی‌دار برجسته
- ۳-۲-۶ درز شکسته
- ۳-۳ انواع دوخت
- ۳-۳-۱ دوخت دودرزه
- ۳-۳-۲ دوخت دندان موشی (جادکمه)
- ۳-۳-۳ دوخت درز با کاغذ
- ۳-۳-۴ دوخت جادکمه
- ۳-۴ روش دوخت زیپ
- ۳-۵ روش تعویض زیپ در لباس (زیپ دامن)
- ۳-۶ روش اتوکشی قسمت‌های مختلف لباس
- ۳-۷ تمیز کردن کف اتو
- چکیده
- آزمون پایانی نظری واحد کار سوم

آزمون پایانی عملی واحد کار سوم

● **واحد کار چهارم** - تهیه‌ی الگو و دوختِ سرویس آشپزخانه

(ص ۶۷)

هدف‌های رفتاری

پیش‌آزمون

مقدمه

۴-۱ دوخت سرویس آشپزخانه

۴-۱-۱ روش درست کردن نوار اریب

۴-۱-۲ الگوهای شطرنجی

۴-۱-۳ دستکش فر

۴-۱-۴ روقوری

۴-۱-۵ دستگیره

۴-۱-۶ دم‌کنی

۴-۱-۷ پیش‌بند

چکیده

آزمون پایانی نظری واحد کار چهارم

آزمون پایانی عملی واحد کار چهارم

● **واحد کار پنجم** - روش اندازه‌گیری و برش چادر و مقنعه و

پیژاما (ص ۷۶)

هدف‌های رفتاری

پیش‌آزمون

مقدمه

۵-۱ برش و دوخت چادر

۵-۱-۱ چادر دو گوشه

۵-۲ برش و دوخت مقنعه

۵-۳ برش و دوخت پیژاما

۵-۴ الگو و دوخت پیش‌بند غذای کودک

۵-۵ زیرپوش با شورت سرهمی و آستین بلند و کوتاه

چکیده

آزمون پایانی نظری واحد کار پنجم

آزمون پایانی عملی واحد کار پنجم

● **واحد کار ششم** - تهیه‌ی الگوی ساده (ص ۹۳)

هدف‌های رفتاری

پیش‌آزمون

مقدمه

۶-۱ الگوی دامن

۶-۱-۱ روش اندازه‌گیری دامن

۶-۱-۲ روش ترسیم الگوی اولیه‌ی دامن

۶-۲ اساس بالاتنه

۶-۲-۱ روش اندازه‌گیری بالاتنه

۶-۲-۲ روش ترسیم الگوی بالاتنه جلو

۶-۲-۳ روش ترسیم الگوی بالاتنه پشت

۶-۲-۴ روش کنترل خط پهلوی کمر

۶-۲-۵ روش کنترل کمر

۶-۲-۶ انتقال پنس سرشانه به خط پهلو

۶-۲-۷ رسم الگوی اولیه‌ی آستین

۶-۲-۸ تبدیل الگوی اولیه‌ی بالاتنه به پیراهن

۶-۳ آستین پیراهن

چکیده

آزمون پایانی نظری واحد کار ششم

آزمون پایانی عملی واحد کار ششم

● **واحد کار هفتم** - الگوهای آماده در خیاطی (ص ۱۱۵)

هدف‌های رفتاری

پیش‌آزمون

مقدمه

۷-۱ الگوهای آماده و روش به کار بردن آن

۷-۱-۱ روش تطبیق اندازه‌ی شخص با سایز

۷-۱-۲ روش کپی‌برداری و استفاده از نقشه

۷-۱-۳ راهنمای علایم موجود در روی الگو

۷-۱-۴ تطبیق الگوهای آماده با اندازه‌های بدن

۷-۱-۵ نحوه‌ی قراردادن الگو روی پارچه

چکیده

آزمون پایانی نظری واحد کار هفتم

آزمون پایانی عملی واحد کار هفتم

● **واحد کار هشتم** - کاربرد رنگ در لباس (ص ۱۲۸)

هدف‌های رفتاری

پیش‌آزمون

مقدمه

۸-۱ رنگ‌شناسی

۸-۱-۱ چرخه‌ی رنگ

۸-۱-۲ رنگ‌های اولیه یا اصلی

۸-۱-۳ رنگ‌های ثانویه

۸-۱-۴ رنگ‌های میانه

۸-۱-۵ رنگ‌های سرد و گرم

۸-۱-۶ رنگ‌های متضاد (مکمل)

۸-۲ رنگ و لباس

۸-۳ عوامل موثر بر انتخاب رنگ

۸-۳-۱ اثر نور

۸-۳-۲ سطح بافت پارچه

۸-۳-۳ میزان سن

۸-۳-۴ نوع اندام

۸-۳-۵ رنگ پوست و مو

۸-۳-۶ موقعیت و فصل

۸-۴ تاثیر خطوط و جنس و نقش پارچه‌های مختلف بر روی اندام

۸-۵ طرح‌های پارچه

۸-۵-۱ پارچه‌های ساده

۸-۵-۲ پارچه‌های راه راه

۸-۵-۳ پارچه‌های نقش دار

۸-۵-۴ پارچه‌های چهارخانه

چکیده

آزمون پایانی نظری واحد کار هشتم

آزمون پایانی عملی واحد کار هشتم

● **واحد کار نهم** - شناسایی الیاف نساجی (ص ۱۳۹)

هدف‌های رفتاری

پیش آزمون

مقدمه

۹-۱ تعریف الیاف

۹-۱-۱ الیاف طبیعی

۹-۱-۲ الیاف مصنوعی

۹-۲ علایم بین‌المللی (برچسب) نگهداری از پوشاک

۹-۳ نحوه‌ی شست و شو و مراقبت و نگهداری از منسوجات

۹-۳-۱ پارچه‌های پنبه‌ای

۹-۳-۲ پارچه‌های کتان

۹-۳-۳ روش آهار زدن پارچه

۹-۳-۴ پارچه‌های پشمی

۹-۳-۵ شست و شوی منسوجات نایلونی

۹-۴ روش برطرف کردن لکه‌ی روی لباس

۹-۴-۱ تعریف لکه

۹-۴-۲ تعریف لکه‌گیری (لکه‌زدایی)

۹-۴-۳ انواع لکه

چکیده

آزمون پایانی نظری واحد کار نهم

آزمون پایانی عملی واحد کار نهم

● **واحد کار دهم** - روش اندازه‌گیری و برش و دوخت چند نوع

پرده‌ی ساده (ص ۱۴۸)

هدف‌های رفتاری

پیش آزمون

مقدمه

۱۰-۱-۱ روش اندازه‌گیری پرده

۱۰-۱-۲ انتخاب میل پرده و نصب آن

۱۰-۲-۱ میل پرده‌ی فلزی معمولی

۱۰-۲-۲ میل پرده‌ی گرد

۱۰-۲-۳ میل پرده‌های تزئینی

۱۰-۳ نوار پرده

۱۰-۴ گیره‌ی پرده

۱۰-۵ نوار سربی

۱۰-۶ تور و نوارهای تزئینی

۱۰-۷ پارچه‌ی پرده‌ای

۱۰-۸ روش برش و دوخت پرده

۱۰-۹ روش اندازه‌گیری والان

۱۰-۹-۱ محاسبه‌ی اندازه‌ی والان

چکیده

آزمون پایانی نظری واحد کار دهم

آزمون پایانی عملی واحد کار دهم

## فهرست مطالب (بخش دوم)

مقدمه (ص ۱۶۸)	۱۷-۲-۱ دوخت تار عنكبوتی
راهنمای استفاده از پودمان مهارتی (ص ۱۶۹)	۱۸-۲-۱ دوخت با بست
هدف کلی (ص ۱۷۱)	۱۹-۲-۱ توپردوزی گل‌های بزرگ
● <b>واحد کار اول -</b> توانایی شناخت وسایل گلدوزی و دوخت‌های	بیشتر بدانید
اولیه‌ی گلدوزی و ابریشم‌دوزی (ص ۱۷۳)	چکیده
هدف‌های رفتاری	آزمون نظری واحد کار اول
پیش‌آزمون	آزمون عملی واحد کار اول
مقدمه	● <b>واحد کار دوم -</b> توانایی دوخت انواع تکه‌دوزی و
۱-۱ وسایل گلدوزی	چهل تکه‌دوزی (ص ۲۰۰)
۱-۱-۱ سوزن	هدف‌های رفتاری
۱-۱-۲ قیچی	پیش‌آزمون
۱-۱-۳ انگشتانه	مقدمه
۱-۱-۴ نخ	۱-۲-۱ آشنایی با هنر تکه‌دوزی
۱-۱-۵ کارگاه	۲-۲ روش‌های مختلف تکه‌دوزی
۱-۱-۶ پارچه	۲-۲-۱ روش ساده
۱-۱-۷ شیوه‌ی طراحی و نقش‌اندازی روی پارچه	۲-۲-۲ روش مُعَرَق
۱-۲ دوخت‌های اولیه	۲-۲-۳ روش نمدی
۱-۲-۱ دوخت شلال ساده	۲-۲-۴ روش مُرْصَعی
۱-۲-۲ شلال پیچ	۲-۳ آشنایی با هنر چهل تکه‌دوزی
۱-۲-۳ بخیه‌ی ساده	۱-۳-۲ وسایل مورد نیاز در چهل تکه‌دوزی
۱-۲-۴ بخیه‌های تزئینی	۲-۴ دیگر وسایل مورد نیاز
۱-۲-۵ بخیه‌ی رومانی	۲-۵ طریقه‌ی بُرش قطعات
۱-۲-۶ پردوزی (ساتن)	۲-۶ اتصال دادن قطعات
۱-۲-۷ توپردوزی ساده	بیشتر بدانید
۱-۲-۸ زنجیره‌ی تک قلاب	چکیده
۱-۲-۹ زنجیره‌ی رومی	آزمون نظری واحد کار دوم
۱-۲-۱۰ زنجیره‌ی دوبل (دوتایی)	آزمون عملی واحد کار دوم
۱-۲-۱۱ دوخت جا دکمه (دندان موشی)	● <b>واحد کار سوم -</b> شناخت وسایل اولیه و اصول اولیه‌ی بافت با
۱-۲-۱۲ ساقه‌دوزی	دو میل و چند میل (ص ۲۱۷)
۱-۲-۱۳ زیگزاگ ساده	هدف‌های رفتاری
۱-۲-۱۴ گره فرانسوی	پیش‌آزمون
۱-۲-۱۵ گره رکوکو	مقدمه
۱-۲-۱۶ ستاره‌دوزی	وسایل و ابزار مورد نیاز در بافتنی



۳-۱-۱ نخ بافتنی

مشخصات انواع نخ بافتنی

۳-۱-۲ میل بافتنی

اصول اولیه بافت با دو میل

۳-۲-۱ روش عملی سرانداختن

۳-۲-۲ بافت از رو

۳-۲-۳ بافت ساده

۳-۲-۴ تور باف

۳-۲-۵ بافت از زیر

۳-۲-۶ راهنمای جدول علایم

۳-۲-۷ بافت کشیافت

۳-۲-۸ کم کردن دانه

۳-۲-۹ اضافه کردن دانه

۳-۲-۱۰ کور کردن دانه

۳-۲-۱۱ بافت جودانه

کفش کودک

۳-۴ بافت جوراب

روش انتقال نقشه و طرح به بافت

۳-۶ توصیه‌های لازم در بافتنی

- چکیده

آزمون نظری واحد کار سوم

آزمون عملی واحد کار سوم

● **واحد کار چهارم - شناخت وسایل و اصول اولیه بافتنی**

(ص ۲۳۲)

هدف‌های رفتاری

پیش آزمون

مقدمه

۴-۲ وسایل اولیه بافتنی

۴-۱-۱ قلاب

۴-۱-۲ نخ

روش بافت با قلاب

۴-۲-۱ دانه اول زنجیره

۴-۲-۲ پایه کوتاه

۴-۲-۳ پایه بلند

۴-۲-۴ پایه دوتایی

۴-۳ بافت به صورت چهار گوش

کادر بافی

۴-۴ بافت به صورت گرد در قلاب بافی

۴-۵ توصیه‌های لازم در قلاب بافی

چکیده

آزمون نظری واحد کار چهارم

آزمون نظری واحد کار چهارم

پیوست‌ها

پاسخنامه

منابع

برای مطالعه بیشتر

● **پیوست‌ها (ص ۲۴۱)**

پاسخنامه‌ی پیش آزمون‌ها (بخش اول) (ص ۲۴۲)

پاسخنامه‌ی آزمون‌های پایانی نظری (بخش اول) (ص ۲۴۴)

منابع بخش اول (ص ۲۴۹)

پاسخنامه‌ی پیش آزمون‌ها (بخش دوم) (ص ۲۴۹)

پاسخنامه‌ی آزمون‌های پایانی نظری (بخش دوم) (ص ۲۵۰)

منابع بخش دوم (ص ۲۵۲)

## مقدمه

لباس یکی از اساسی‌ترین نیازهای انسان در زندگی است و در طول تاریخ نیز، همواره دست‌خوش تغییرات و تحولات بسیار شده است. براساس همین تغییرات، در تمام دوره‌ها دواخت و دوز از مهارت‌های تحسین‌برانگیز بوده است. مدیر خانواده کسی است که بتواند نیازهای اساسی خانواده را با شرایط و امکانات خود بشناسد و با برنامه‌ریزی دقیق برای برآوردن آن‌ها بکوشد و کانون خانواده را حفظ کند. هدف از ارائه‌ی این پیمانه‌ی آموزشی تلاش در جهت تأمین نیازهای خانواده است. در این کتاب سعی شده است با آموزش فنون صحیح خیاطی، قدمی در جهت خودکفایی نسبی در خانواده برداشته، هم‌چنین به هنرجویان کمک شود تا نقش خود را در ارتباط با مدیریت خانواده بشناسند و نیازهای دواخت و دوز را به شیوه‌ای مطلوب برآورند. آموزش مهارت خیاطی زمانی کارآمد خواهد بود که با حفظ ارزش‌های فردی، در خانواده از لحاظ مادی و معنوی تأثیر به‌سزایی داشته باشد.

## مؤلف

## راهنمای استفاده از پودمان

از آنجا که دختران امروز، مادران فردای جامعه خواهند بود، به دست آوردن مهارت‌های لازم در زمینه‌ی مدیریت و برنامه‌ریزی خانواده برای داشتن خانواده‌ی سالم و توسعه‌ی اجتماعی و اقتصادی کشور نقش به‌سزایی دارد. از این رو، رشته‌ی مهارتی “مدیریت و برنامه‌ریزی خانواده” در شاخه‌ی کاردانش با افزایش توانمندی دختران در خصوص برنامه‌ریزی امور خانواده، خوداشتغالی و تأسیس کارگاه‌های خانگی، افزایش خوداتکایی و اعتماد به نفس و ارتقای سطح سلامت خانواده، از اهمیت خاصی برخوردار است.

“مدیریت و برنامه‌ریزی امور خانواده”، “مهارت‌های سالم زیستن” و “هنر در خانه” سه استاندارد مهارتی این رشته هستند که براساس مجموعه‌ای به هم پیوسته از پودمان‌های مهارتی تهیه و تنظیم شده‌اند.

مجموعه‌ی پودمان‌های استاندارد “مدیریت و برنامه‌ریزی امور خانواده”، هنرجو را قادر می‌کند براساس نیازهای خانواده و با توجه به درآمد و شرایط اقتصادی، اجتماعی و فرهنگی برنامه‌ریزی امور خانوادگی خود را برعهده گیرد، توازن در دخل و خرج را رعایت کند، از عهده‌ی تعلیم و تربیت فرزند برآید، از حقوق خود و خانواده بهره‌مند شود و روابط سالم انسانی و اخلاقی را برقرار سازد.

مجموعه‌ی پودمان‌های استاندارد “مهارت‌های سالم زیستن” هنرجو را قادر می‌کند، مهارت‌های لازم را برای تأمین سلامت خانواده در زمینه‌های مختلف بهداشتی مانند بهداشت فردی، بهداشت محیط، بهداشت مواد غذایی، بهداشت روانی، نظام عرضه‌ی خدمات بهداشتی و درمانی، بهداشت مادر و کودک، بهداشت بلوغ، بهداشت سالمندان، کمک‌های اولیه، حوادث خانگی، شناسایی برخی بیماری‌ها، مراقبت از بیماران و آموزش بهداشت در محیط خانه و خانواده به کار بندد.

مجموعه‌ی پودمان‌های استاندارد “هنر در خانه”، هنرجو را قادر می‌کند مهارت‌های آشپزی، شیرینی‌پزی، پذیرایی از میهمان، خیاطی، گلدوزی، بافتنی، گلسازی، آراستگی شخصی، چیدمان وسایل منزل، کاربرد و نگهداری لوازم خانگی و پرورش گل و گیاه را در منزل به کار بندد.

توصیه می‌شود برای استفاده از پودمان‌های مهارتی به منظور اجرای مطلوب آموزش‌ها به نکته‌های زیر توجه کنید:

با مطالعه‌ی هدف کلی، فهرست وسایل و تجهیزات موردنیاز، جدول زمان‌بندی و مهارت‌های پیش‌نیاز برنامه‌ی

آموزشی خود را تنظیم کنید.

● پیش آزمون‌های ابتدای هر واحد کار را بررسی کنید. این کار اطلاعات و مهارت‌های ورودی را ارزیابی و برای شروع برنامه‌ی آموزشی انگیزه و تمرکز بیشتری ایجاد می‌کند.

● به انتظارهای آموزشی هر واحد کار با مطالعه‌ی دقیق هدف‌های رفتاری توجه کنید.

● محتوای آموزشی هر واحد کار براساس روش‌های فعال یاددهی - یادگیری تدوین شده و شامل پرسش‌های انگیزشی، فعالیت‌های عملی، مباحث نظری، جدول‌ها، نمودارها و تصاویر مرتبط با موضوع است که با توجه به هدف‌های رفتاری تدوین شده‌است.

● به منظور افزایش بازدهی آموزشی توصیه می‌شود، کارهای عملی فردی و گروهی را در کنار مطالعه‌ی مطالب نظری انجام دهید. این فعالیت‌های عملی شامل بازدید، تحقیق، تمرین عملی و ... است.

● در هر واحد کار مطالبی تحت عنوان "بیشتر بدانید" گنجانده شده که مطالعه‌ی آن صرفاً برای کسب اطلاع بیشتر توصیه می‌شود و جزء برنامه‌ی آموزشی نیست.

● در هر واحد کار، نکته‌هایی با اهمیت بیشتر با عنوان "توجه"، "نکته" و "آیا می‌دانید" طراحی شده که نشان‌دهنده‌ی تأکید بر اهمیت مطلب است.

● در پایان هر واحد کار، چکیده‌ی واحد کار، آزمون‌های پایانی نظری و عملی برای ارزشیابی بخش‌های نظری و عملی مطرح شده‌است.

● پاسخنامه‌ی پیش آزمون و آزمون پایانی نظری هر واحد کار در بخش پیوست‌ها آمده است. توصیه می‌شود به منظور ارزیابی میزان یادگیری محتوای هر واحد کار ابتدا به پرسش‌ها پاسخ دهید، بعد به پاسخ نامه مراجعه کنید. چنانچه پاسخ‌دهی شما به آزمون پایانی رضایت بخش نبود، پیش از آغاز واحد کار بعدی مجدداً آن را مطالعه کنید.

● در بخش پیوست‌ها پس از معرفی منابع مؤلف یا مؤلفان، بخش دیگری نیز با عنوان "برای مطالعه‌ی بیشتر" آمده است. در این بخش کتاب‌ها، نرم افزارها و پایگاه‌های اینترنتی که به یادگیری بیشتر هنرجو کمک می‌کند، معرفی شده است. چنانچه این منابع برای هر واحد کار متفاوت باشد، در پایان آن واحد ذکر می‌شود.

امیدواریم که هنرجویان عزیز در به‌دست آوردن مهارت‌های لازم علاقه‌مندانه بکوشند تا مادرانی آگاه، خانواده‌ای سالم و صاحب فرزندان تندرست شوند.

### هدف کلی:

هدف از ارائه‌ی این پودمان، آموزش هنر خیاطی و دوخت و دوز و نیز روش نگهداری، شست و شو، و لکه‌بری از روی بعضی از پارچه‌ها در خانواده است.

# واحد کار اول

وسایل مورد نیاز در هنر خیاطی





### فهرست تجهیزات و مواد مصرفی

ردیف	نام تجهیزات	فعالیت عملی ۱	فعالیت عملی ۲	فعالیت عملی ۳	فعالیت عملی ۴
۱	قیچی ساده	×		×	×
۲	قیچی کوچک	×			
۳	قیچی برش پارچه (ضخیم)	×			
۴	قیچی زیگزاگ	×			
۵	کاتر مخصوص برش پارچه	×			
۶	بشکاف	×			×
۷	خط کش		×		×
۸	گونیا		×		
۹	پیستوله		×		
۱۰	خط کش موازنه		×		
۱۱	رولت		×		
۱۲	کاربن مخصوص خیاطی		×		
۱۳	گچ خیاطی (مل)		×		×
۱۴	سنجاق		×		×
۱۵	سوزن		×		×
۱۶	سوزن نخ کن		×		×
۱۷	انگشتانه		×		×
۱۸	نخ قرقره		×		×
۱۹	لایی		×		×
۲۰	اتو			×	×
۲۱	کش قیطانی		×		
۲۲	نخ کوک				×
۲۳	میز اتو			×	

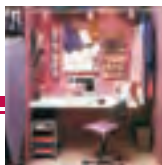

### هدف‌های رفتاری

انتظار می‌رود هنرجو، پس از گذراندن این واحد کار، بتواند به هدف‌های زیر دست یابد:

- ۱- وسایل مورد نیاز خیاطی را نام ببرد.
- ۲- انواع وسایل اندازه‌گیری را نام ببرد و کاربرد هر یک را توضیح دهد.
- ۳- وسایل برش را نام ببرد و کاربرد هر یک را شرح دهد.
- ۴- انواع وسایل علامت‌گذاری را در خیاطی نام ببرد.
- ۵- از وسایل و ابزار دوخت و دوز در خیاطی استفاده کند.
- ۶- انواع نخ را در خیاطی نام ببرد و کاربرد هر یک را توضیح دهد.
- ۷- اتو و میز اتو و کاربرد آن را توضیح دهد.
- ۸- لایی و کاربرد آن در خیاطی را شرح دهد.

### پیش‌آزمون واحد کار اول

- ۱- کاربرد قیچی زیگزاگ را در خیاطی توضیح دهید؟
- ۲- کدام گزینه نشان‌دهنده‌ی کاربرد خط کش موازنه در خیاطی است؟  
الف) قرینه کردن پنس‌ها      ب) رسم خط راه  
ج) علامت‌گذاری جادکمه      د) هر سه گزینه
- ۳- در چه نوع پارچه‌ای از قرقره‌ی نایلونی می‌توان استفاده کرد.  
الف) الیاف طبیعی      ب) الیاف مصنوعی
- ۴- مشخصات نخ کوک را توضیح دهید؟
- ۵- انواع وسایل علامت‌گذاری را در خیاطی نام ببرید؟
- ۶- انواع وسایل اندازه‌گیری را نام ببرید؟





### مقدمه

را برای برش، با ضخامت پارچه، تنظیم کرد.  
**یاد آوری:** هیچ گاه قیچی را با تیغه‌های باز به طرف دیگری نگیرید. همیشه بعد از کار، تیغه‌ها را ببندید، سپس قیچی را در جای مخصوص خود بگذارید. هیچ گاه با قیچی مخصوص پارچه کاغذ را نبرید، زیرا قیچی کُند می‌شود. همیشه برای برش کاغذ و پارچه از قیچی مخصوص هر یک استفاده کنید.



قیچی انواعی مختلف دارد.

**الف) قیچی ساده:** طراحی و شکل این قیچی صاف و حلقه‌های دسته‌ی آن هم اندازه است. معمولاً این نوع قیچی پشت و رو ندارند و دو طرف آن شبیه یکدیگر است. (شکل ۱-۱)



شکل ۱-۱

**ب) قیچی کوچک:** کاربرد این قیچی در برش تکه‌های کوچک یا شکافتن درزها و دوخت‌های ظریف است. این قیچی به دو شکل است.

اولین قدم در هر کار فراهم کردن ابزار کار مناسب و آشنایی با کاربرد صحیح آن‌هاست. در این صورت، کار سریع‌تر و راحت‌تر انجام می‌پذیرد. داشتن محیطی تمیز و دل‌نشین هنگام دوخت و دوز باعث می‌شود که فرد کار دل‌خواه خود را با دقت و سرعت به نتیجه برساند. وسایل خیاطی باید دارای مکانی مناسب و مرتبط باشد، تا از ریخت و پاش و شلوغی و گم شدن آن‌ها جلوگیری شود. بنابراین، داشتن جعبه‌ای مناسب برای نگه‌داری وسایل دوخت و دوز در هر خانه لازم است.

### ۱- ابزار کار و نحوه‌ی استفاده از وسایل

#### خیاطی:

#### ۱-۱ وسایل برش

**۱-۱-۱ قیچی:** یکی از ابزارهای خیاطی که به طور مداوم مورد استفاده قرار می‌گیرد قیچی است. به همین سبب باید هنگام خرید آن دقت فراوان کرد. از مشخصه‌ی قیچی خوب، داشتن تیغه فولادی است که قابلیت تیز کردن داشته باشد. هنگام خرید برای مطمئن شدن از تیز بودن قیچی با برش چند تکه پارچه، با ضخامت‌های مختلف، آن را امتحان کنید. قیچی را باید در جای خشک نگه‌داری کنید تا زنگ نزنند. تیغه‌های قیچی به کمک پرچ یا پیچ و مهره به یکدیگر وصل می‌شود. بهترین نوع آن قیچی‌ای است که تیغه‌های آن به کمک پیچ و مهره به یکدیگر وصل شده است، زیرا می‌توان تیغه

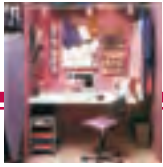

شکل ۱-۳

**د) قیچی زیگزاگ:** لبه‌ی این قیچی به شکل زیگزاگ است و برای برش پارچه‌هایی که هنگام برش سریع ریش ریش می‌شوند به کار می‌رود. کاربرد دیگر آن تمیز کردن جای درزها در دوخت است. (شکل ۱-۴)



(شکل ۱-۴)

**ه) کاتر مخصوص برش پارچه:** این وسیله یک دسته با تیغه‌ای گرد دارد (تقریباً شبیه رولت) و بیش تر برای پارچه‌هایی که به دقت زیاد نیاز دارد به کار برده می‌شود. مثل برش پارچه برای تکه‌دوزی - چهل تکه. برش با این وسیله باعث می‌شود که پارچه صاف وبدون ریش شدن برش بخورد. (شکل ۱-۵)



(شکل ۱-۵)

اگر قیچی دارای تیغه با نوک گرد باشد برای شکافتن درزها به کار برده می‌شود. چنانچه دارای تیغه با نوک تیز و برنده باشد برای باز کردن جادکمه و برش برودری‌های مختلف به کار می‌رود. (شکل ۱-۲)



شکل ۱-۲

**ج) قیچی برش پارچه‌های ضخیم:** شکل ظاهری این قیچی با قیچی‌های دیگر کمی متفاوت است. بالاتر از جای اتصال دو تیغه‌ی این قیچی کمی خمیدگی وجود دارد. این خمیدگی باعث می‌شود. که تیغه‌های قیچی هنگام برش کاملاً روی میز قرار گیرد. چنانچه قیچی این خمیدگی را نداشته باشد برش مشکل خواهد بود. حلقه‌های قیچی یکی بزرگ‌تر از دیگری است. در حلقه‌ی کوچک قیچی انگشت شست و در حلقه‌ی بزرگ آن انگشت‌های دوم و سوم دست قرار می‌گیرد. امروزه برای افراد چپ دست قیچی مخصوصی ساخته‌اند که می‌توانند به راحتی از آن استفاده کنند. (شکل ۱-۳)

۱- نوعی سوزن‌دوزی است که به شکل‌های مختلف و زیبا روی پارچه می‌دوزند و سپس فضای مابین دوخت‌ها را با قیچی برش می‌زنند و خالی می‌کنند.

## هنر در خانه جلد (۲)

وسایل مورد نیاز در هنر خیاطی



پلاستیکی دارد و به سبب انعطاف پذیری و نرمی برای اندازه گیری مناسب است. طول آن ۱۵۰ سانتی متر است. در یک روی آن هر ۱۰ سانتی متر یک رنگ و روی دیگر رنگ دیگری دارد. پس از هر بار استفاده متر را جمع کنید و در جایگاه خود قرار دهید. (شکل ۱-۷)



شکل ۱-۷

### توجه!

هر متر ۱۰۰ سانتی متر و هر سانتی متر ۱۰ میلی متر است. در ترسیم الگو، اندازه‌ها حتی یک میلی متر هم باید محاسبه و ترسیم شود.

**۲-۲-۱ خط کش:** این وسیله در اندازه‌های کوتاه به طول ۱۵-۲۰ سانتی متر تا طول یک متر از جنس‌های مختلف (چوبی، فلزی و پلاستیکی) ساخته می‌شود. کاربرد این خط کش در ترسیم الگو است. خط کش باید مدرج و لبه‌ی آن صاف باشد تا هنگام ترسیم، خطوط صاف رسم شود. از خط کش‌هایی که به شکل تی (T) ساخته می‌شوند، برای ترسیم خطوط عمود و طول

**(و) بشکاف:** کاربرد بشکاف در خیاطی بسیار است. گاهی برای شکافتن درزها و زمانی برای باز کردن جادکمه از آن استفاده می‌کنند. هنگام استفاده از بشکاف باید دقت کرد. وگرنه امکان دارد باعث سوراخ شدن پارچه شود. دقت کنید، پس از استفاده از بشکاف سرپوش آن را بگذارید، سپس آن را در جایگاه اصلی خود قرار دهید. (شکل ۱-۶)



شکل ۱-۶

### فعالیت عملی ۱

به کمک تجهیزاتی که کار با آن‌ها را آموزش دیده‌اید، تمرین کنید، از جمله تیغه‌های قیچی را از نظر برش امتحان نمایید.

## ۲-۱ وسایل اندازه گیری

**۱-۲-۱ متر خیاطی:** وسیله‌ای است برای اندازه گیری که در مراحل مختلف (اندازه گیری پارچه، اندام و...) به کار گرفته می‌شود. این وسیله روکش مشمع یا

۱- بشکاف: شکافنده، شکافنده

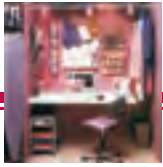

۴-۲-۱ پیستوله<sup>۱</sup>: نوعی دیگر از خط کش است که در خیاطی برای طراحی خطوط منحنی، مثل حلقه‌ی گردن، حلقه‌ی آستین یا خط کمر، می‌توانیم از آن استفاده کنیم. پیستوله در سه اندازه‌ی بزرگ، متوسط و کوچک در بازار موجود است. (شکل ۱-۱۰)



شکل ۱-۱۰

۵-۲-۱ خط کش موازنه: در وسط این خط کش، درجه‌ای متحرک تعبیه شده و کاربرد آن در اندازه‌گیری و قرینه‌کردن پنس‌ها، خط راه و جا دکمه است. (شکل ۱-۱۱)



شکل ۱-۱۱

### ۳-۱ وسایل علامت‌گذاری

از این وسایل برای تسهیل کار استفاده می‌کنند. با

۱- پیستوله نوعی خط کش است که برای ترسیم منحنی‌های نامنظم به کار می‌رود. (pistolet).

کادر الگو استفاده می‌کنند. باید مراقب بود که لبه‌ی خط کش با جایی برخورد نداشته باشد، و گرنه تا لبه‌ی آن آسیب می‌بیند و ناصاف می‌شود. (شکل ۱-۸)



(شکل ۱-۸)

۳-۲-۱ گونیا: از این وسیله برای گونیا کردن زاویه در ترسیم الگوها استفاده می‌کنیم در رسم خطوط کوتاه کاربرد بهتری دارد. (شکل ۱-۹)



(شکل ۱-۹)

## هنر در خانه جلد (۲)

وسایل مورد نیاز در هنر خیاطی



**۳-۳-۱ گچ خیاطی (مل):** مل نوعی گچ خیاطی است که برای رسم خطوط یا هر نوع علامت گذاری روی پارچه به کار می‌رود. مل به شکل‌های مختلف یافت می‌شود. معمولی‌ترین آن به شکل ورقه‌ی سه گوش یا مربع است. گاهی مل را می‌توان به صورت مداد تهیه کرد.

استفاده از این وسیله برای علامت گذاری باعث می‌شود که کار سریع‌تر و راحت‌تر صورت پذیرد. چنانچه علامتی اشتباه گذاشته شود می‌توان با برس مخصوص، که در ته مداد نصب شده است. به راحتی خطوط را از روی پارچه پاک کرد. (شکل ۱-۱۴)



شکل ۱-۱۴

### ۱-۴ وسایل دوخت:

هنر خیاطی از هنرهای ظریف است. به همین سبب باید در انتخاب ابزار مناسب آن دقت کرد. ابزار نامناسب عیوبی غیرقابل رفع در لباس ایجاد می‌کند.

**۱-۴-۱ سنجاق (سوزن ته گرد):** بیش‌ترین وسیله‌ی مورد استفاده‌ی خیاطی سنجاق است. بهترین نوع سنجاق باید بلند و نوک تیز و دارای انتهایی برجسته

توجه به نوع پارچه، نوع رنگ، جنس و ضخامت، این وسایل را می‌توان تغییر داد.

**۱-۳-۱ رولت:** رولت وسیله‌ای برای رد گذاری و انتقال طرح روی پارچه یا کاغذ است و دندانه‌های مختلف (تیز، بلند، کند، کوتاه و یا بدون دندانه) است و هنگام استفاده از آن باید دقت کرد. با رولت و کاربن می‌توان روی پارچه رد گذاری کرد. (شکل ۱-۱۲)



شکل ۱-۱۲

**۱-۳-۲ کاربن مخصوص خیاطی:** کاربن مخصوص خیاطی در رنگ‌های مختلف عرضه می‌شود. با توجه به رنگ پارچه، نزدیک‌ترین رنگ کاربن به پارچه را انتخاب کنید و قبل از شروع به کار لازم است کاربن را روی تکه‌ای از پارچه امتحان کنید و از هماهنگی آن با پارچه مطمئن شوید، زیرا گاهی اثر کاربن از روی پارچه محو نمی‌شود و روی لباس لک ایجاد می‌کند. (شکل ۱-۱۳)



شکل ۱-۱۳



است برای عبور دادن نخ از داخل سوراخ سوزن، با این وسیله به راحتی سوزن دست یا سوزن چرخ را می توان نخ کرد. برای این کار کافی است که سوزن نخ کن را از داخل سوراخ سوزن عبور دهید، سپس نخ را در حلقه‌ی سوزن نخ کن وارد کنید.

سپس، حلقه‌ی سوزن نخ کن را با نخ از سوراخ سوزن خارج نمایید. (شکل ۱۷-۱)



(شکل ۱۷-۱)

**۴-۴-۱ انگشتانه:** انگشتانه معمولاً از جنس فلز یا پلاستیک است و هنگام دوخت و دوز با سوزن دستی کاربرد دارد. نوع فلزی آن اگر زنگ نزنند مرغوب تر است. استفاده از انگشتانه باعث سرعت در کار می شود و هم چنین نوک انگشت از خراشیده شدن به واسطه‌ی سوزن محفوظ می ماند. بهتر است فرد، هنگام دوخت به استفاده از این وسیله عادت کند. (شکل ۱۸-۱)



(شکل ۱۸-۱)

(از جمله با مروارید رنگی) یا به شکل مستطیل باشد. کار با این نوع سنجاق‌ها راحت تر است. (شکل ۱۵-۱)



(شکل ۱۵-۱)

هیچ گاه از سنجاق‌های کوتاه و کند استفاده نکنید. بعد از استفاده سنجاق‌ها را در جاسنجاقی مخصوص قرار دهید.

**۲-۴-۱ سوزن:** دوخت هر پارچه به سوزن مخصوص خود نیاز دارد و به همین سبب سوزن خیاطی انواع مختلفی دارد که هر یک برای دوخت پارچه‌ی به خصوصی به کار می رود. سوزن باریک با نوک تیز و سوراخ ریز برای دوخت پارچه‌های لطیف و سوزن‌های درشت با سوراخ بزرگ و ضخامت بیش تر برای پارچه‌های ضخیم توصیه می شود.

### توجه!

همیشه نخ را از ته سوزن خارج کنید و در جاسوزنی قرار دهید تا نخ‌ها به هم نیچد و گره نخورد.

**۳-۴-۱ سوزن نخ کن:** سوزن نخ کن وسیله‌ی مناسبی



### ۵-۱ انواع نخ دوخت

نخ همانند پارچه از نظر جنس، ضخامت و رنگ از تنوع فراوان برخوردار است. هنگام خرید برای هر نوع پارچه باید نخ مناسب با آن و در صورت امکان هم جنس با آن تهیه کرد. همچنین باید رنگ قرقره را کمی پررنگ‌تر از رنگ پارچه انتخاب کرد. زیرا رنگ نخ قرقره پس از باز شدن کم رنگ‌تر از آنچه روی قرقره پیچیده شده به نظر خواهد رسید.

انواع مختلف نخ‌های دوخت عبارت انداز: قرقره‌ی نخ‌ی مرسریزه، قرقره‌ی ابریشمی، قرقره‌ی نایلونی، کش قیطانی، عمامه‌ی نخ‌ی، نخ گل‌دوزی، ابریشمی تابیده و نتابیده، نخ کوک.

۵-۱-۱ قرقره‌ی نخ‌ی مرسریزه: این نوع قرقره‌ها دارای نخ تابیده است و بیش‌ترین مصرف را در کار دوخت دارد. (شکل ۱-۱۹)



(شکل ۱-۱۹)

۵-۲-۱ قرقره‌ی ابریشمی: از این نوع نخ برای دوخت انواع پارچه‌های پشمی و ابریشمی استفاده می‌کنند. این نخ هنگام دوخت به خوبی روی پارچه می‌خوابد و در آن گره نمی‌افتد و به سبب ظرافت نخ، اثر آن روی گره پارچه باقی نمی‌ماند. پس روی پیلی‌ها را می‌توان با این نخ، کوک زد و اتو کرد و سپس کوک را شکافت. اثری از دوخت روی پارچه باقی نخواهد ماند. (شکل ۱-۲۰)



(شکل ۱-۲۰)

۵-۳-۱ قرقره‌ی نایلونی: از این نوع قرقره برای دوخت پارچه‌هایی که دارای الیاف مصنوعی‌اند استفاده می‌کنند، (شکل ۱-۲۱)



(شکل ۱-۲۱)

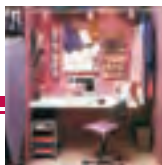

شکل ۲۳-۱

### فعالیت عملی ۲



هنرجویان به چند گروه تقسیم شوند و هر گروه نحوه‌ی استفاده از وسایل مورد نیاز خیاطی را بررسی و کار با آن را تمرین کنند.

آیا می‌دانید در خیاطی چه نخ‌ی بیش‌ترین مصرف

را دارد؟



الیاف نایلونی در تماس با اتو ذوب می‌شوند. بنابراین، هیچ‌گاه از قرقره‌ی نایلونی برای دوخت پارچه‌های پشمی و نخی استفاده نکنید. زیرا در تماس با اتوی داغ ذوب خواهد شد.

### ۴-۵-۱ کش قیطانی باریک: کش قیطانی با

ضخامت‌های مختلف و گاهی با ضخامت رشته‌ی قرقره‌ی نخی، خیلی ظریف بافته می‌شود. از این نخ برای چین کش کردن پارچه استفاده می‌کنند. همان‌طور که از نامش پیداست، خاصیت ارتجاعی دارد برای دوخت آن را به دور ماسوره بپیچید و پیچ روی ماسوره را کمی شل کنید و به پارچه بدوزید. به این ترتیب، پس از چرخ کردن، کش قیطانی در زیر پارچه قرار می‌گیرد (شکل ۲۲-۱)



شکل ۲۲-۱

۵-۵-۱ نخِ کوک: هنگام خرید نخ کوک هم باید دقت کرد. این نوع نخ باید فاقد آهار باشد، تاب کمی داشته باشد و ضخامت آن نیز متوسط باشد. سطح نخ باید یک‌دست و باریک ضخامت و فاقد گره باشد. (شکل ۲۳-۱)





## ۱-۶ لایی

لایی وسیله‌ای است که در خیاطی برای جلوگیری از تغییر فرم در قسمت‌هایی از لباس، مثل یقه، کمر، مچ، سجاف و... به کار می‌رود. این لایی‌ها عبارت‌اند از:

**الف) لایی پارچه‌ای:** این لایی از پارچه‌های نخی لطیف و نازک است که یک طرف آن کاملاً با چسب پوشانده شده است. این لایی به کمک اتو به پارچه چسبانده می‌شود. این عمل باعث می‌شود که پارچه آهاردار و صاف شود. گاهی به سبب آب رفتن پارچه، لایی آن را در آب می‌گذارند و سپس به پارچه می‌چسبانند. (شکل ۱-۲۴)



شکل ۱-۲۴

در حال حاضر لایی‌های بسیار ظریفی در بازار عرضه می‌شود که به لایی حریری معروف است و بسیار کاربرد دارد.

**ب) لایی کاغذی:** شکل ظاهری این لایی تقریباً شبیه کاغذ است و در ضخامت‌های مختلف در بازار

موجود است. (شکل ۱-۲۵)



(شکل ۱-۲۵)

**ج) لایی مویی:** این لایی نیز پارچه‌ای است فقط داخل بافت این لایی کمی موی اسب به کار رفته است. گاهی نیز از موهای مصنوعی به جای موی اسب استفاده می‌کنند. این لایی درکت و پالتو کاربرد دارد.

**د) زانفیکس:** لایی دیگری به صورت متری یا نوار یک سانتی یا دوسانتی در بازار موجود است که از هر دو طرف به پارچه می‌چسبد و کاربرد آن بیش‌تر در لبه‌ی پایین دامن، آستین، شلوار و... است. (شکل ۱-۲۶)



(شکل ۱-۲۶)



اطمینان اتوکشی کرد.

**ج) اتوی بخار:** این نوع اتو دارای یک محفظه‌ی آب است. کف آن نیز مشبک و از جنس‌های مختلف ساخته شده است. با این اتو چین و چروک لباس کاملاً برطرف می‌شود. (شکل ۱-۲۸)



(شکل ۱-۲۸)

**د) اتو پرس:** علاوه بر اتو پرس‌های بزرگ، که در اتوکشی هاست، اتو پرس‌هایی نیز در اندازه‌های کوچک طراحی شده که در منازل از آن استفاده می‌کنند و به کمک آن خیلی آسان و به سرعت می‌توان لباس را به بهترین وجه اتو کرد. (شکل ۱-۲۹)



(شکل ۱-۲۹)

### ۱-۸ جالباسی

پس از اتوکشی باید لباس را به کمک رخت آویز به جالباسی آویزان کرد تا لباس دوباره چروک نشود.



### فعالیت عملی ۳

نمونه‌ای از انواع لایی‌ها را تهیه و کار برد آن‌ها را تمرین کنید.

### ۱-۷ اتو

اتو وسیله‌ای است که برای برطرف کردن چین و چروک لباس به کار می‌رود. هم‌چنین مهم‌ترین ابزاری است که هنگام دوخت از آن استفاده می‌کنند و به لباس و دوخت آن جلوه‌ی خاصی می‌دهد.

### ۱-۷-۱ انواع اتو: اتوی زغالی، اتوی برقی ساده،

اتوی بخار و اتوی پرس خانگی.

### الف) اتوی زغالی: یکی از اتوهای اولیه است

که دیگر مورد استفاده ندارد. این اتو به کمک آتش زغال گرم می‌شود. (شکل ۱-۲۷)



شکل ۱-۲۷

### ب) اتوی برقی ساده: این نوع اتو، که برقی و

بدون بخار است، درجه‌ای دارد که می‌توان، با توجه به جنس پارچه، گرمای اتو را با آن کنترل و سپس با

## هنر در خانه جلد (۲)

وسایل مورد نیاز در هنر خیاطی



طوری روی پتو پهن و وصل کنید که محکم روی پتو قرار گیرد تا پارچه، هنگام اتو کردن، جمع نشود.

۱-۹-۲ ژانت: میز کوچکی با پایه‌ی کوتاه است که برای اتو کردن آستین، مچ، شانه و یقه‌ی لباس به کار می‌رود. (شکل ۱-۳۱)



شکل ۱-۳۱

۱-۹-۳ بالشتک‌های اتو: این نوع بالشتک‌ها نیز برای اتو کردن قسمت‌های مختلف شانه، سینه، حلقه‌ی آستین و قسمت‌های مختلف لباس، که انحنا دارند، مورد استفاده قرار می‌گیرد. (شکل ۱-۳۲)



شکل ۱-۳۲

## ۱-۹ وسایل اتوکشی:

مهمترین وسایل عبارت انداز: میز اتو، ژانت، دستمال اتوکشی و جالباسی.

۱-۹-۱ میز اتو: در اندازه‌های مختلف، با پایه‌های کوتاه و بلند و قابل تغییر و تنظیم با قد فرد، در بازار موجود است. (شکل ۱-۳۰) روی میز اتو را باید همیشه با پارچه‌ی نخی و سفید و ضخیم بپوشانیم تا روکش آن تمیز بماند. پس از چند بار استفاده، روکش را بشویید و مجدداً مورد استفاده قرار دهید. همچنین، برای راحتی در کار می‌توانید پارچه را به شکل روی میز ولی بزرگ‌تر از آن برش بزنید و به دور آن را یک کش بدوزید تا رومیزی به صورت قالب و صاف روی میز قرار گیرد.



شکل ۱-۳۰

## توجه!

چنان‌چه میزی برای اتوکشی در منزل ندارید می‌توانید از هر میز دیگری جهت اتوکشی استفاده کنید. روی میز را با دولایه پتوی ضخیم بپوشانید و روی آن پارچه‌ی سفید نخی پهن کنید. پارچه را



مخصوص استفاده نمایید، زیرا پرز پارچه بر اثر برش و دوخت به روی لباس می چسبد و جداسازی آن مشکل خواهد بود.

۲. در خانه محل مخصوصی را جهت دوخت در نظر بگیرید، به طوری که کف محل از کف پوش، سنگ یا سرامیک پوشانده شود تا جمع آوری سوزن کاغذ و پارچه به آسانی صورت گیرد. چنانچه در مکانی که خیاطی می کنید فاقد کف پوش مخصوص می باشد، مستقیم روی فرش و قالی خیاطی نکنید. تأکید می شود یک زیرانداز بزرگ و ضخیم زیر چرخ پهن کنید تا جمع آوری وسایل بر راحتی صورت پذیرد.

۳. محل خیاطی باید از نور کافی برخوردار باشد، با توجه به این که چرخ های خانگی به لامپ روشنایی مجهزند ولی احتمال دارد در زمانی که دوخت و دوز انجام می دهید نور کافی نباشد. پس سعی کنید در آن زمان از نور غیر مستقیم، که صفحه کار را به خوبی روشن کند، استفاده کنید.

۴. قبل از شروع به خیاطی، وسایل مورد نیاز خیاطی را فراهم نمایید.

۵. مرتب بودن و داشتن نظم و انضباط باعث می گردد هنگام دوخت، محیط کاری تمیز و دل نشین داشته باشید.

۶. لازم است وسایل خیاطی با مکانی مناسب و مرتبط داشته باشد. بنابراین، بهتر است وسایل خیاطی در

۴-۹-۱ پارچه‌ی مخصوص اتوکشی: همیشه جهت

اتوکشی یک پارچه برای انداختن روی لباس نیاز است. باید این پارچه نخی، بدون پرزدهی و ظریف باشد مانند پارچه‌ی چلوار و کتان ظریف. (شکل ۱-۳۴)



شکل ۱-۳۴

هیچ گاه اتو را بدون دستمال روی لباس قرار ندهید، زیرا امکان دارد لباس شما بر اثر اتوکشی مستقیم، برق بیفتد یا بر اثر بی احتیاطی دچار حادثه گردد. آیا می دانید چرا باید هنگام اتوکشی از دستمال اتو استفاده نمود؟

### فعالیت عملی ۴

هر گروه از هنرجویان روکش یک میز اتو را در کارگاه تعویض و جهت استفاده آماده کنند.

### بیش تر بدانید

#### چند نکته‌ی مهم در خیاطی:

۱. در خانه هرگز با لباس منزل به خیاطی اقدام نکنید. توصیه می شود لباس کار به تن کنید یا از پیش بند

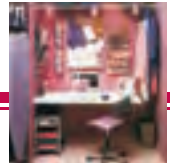

### آزمون پایانی نظری واحد کار اول

- ۱- کاربرد قیچی زیگزاگ را در خیاطی توضیح دهید؟
- ۲- برای قرینه کردن ساسون‌ها در الگو از چه وسیله‌ای می‌توان استفاده کرد؟
- ۳- دو نمونه از وسایل اندازه‌گیری را نام ببرید؟
- ۴- کدام قیچی، بالاتر از اتصال دو تیغه، کمی خمیدگی دارد؟
- ۵- دو نمونه از کاربرد بشکاف را در خیاطی نام ببرید؟
- ۶- از چه نوع خط کشی برای رسم خطوط منحنی در الگو می‌توان استفاده کرد؟
- ۷- از قرقره‌ی ابریشمی در دوخت چه نوع پارچه‌هایی می‌توان استفاده کرد؟
- ۸- کاربرد خط کش موازنه را شرح دهید؟
- ۹- انواع لایی را در خیاطی نام ببرید؟
- ۱۰- وسایل اندازه‌گیری را نام ببرید؟

### آزمون پایانی عملی واحد کار اول

- ۱- هنگام اتوکشی وسایل مورد نیاز را آماده کنید.
- ۲- کار با اتوپرس و اتوبخار را تمرین کنید.

جعبه‌ای مناسب نگه‌داری شود.

۷. بلندی میز زیر چرخ باید به اندازه‌ای باشد که تسلط کامل به کار و چرخ داشته باشید. هیچ‌گاه پشت چرخ به حالت خمیده ننشینید.

۸. هیچ‌گاه سنجاق و سوزن را در دهان و زیردندانهای خود نگذارید یا روی لباس نزنید، زیرا امکان دارد بر اثر عطسه یا حرف‌زدن اتفاقی ناگوار پیش آید.

۹. هنگام دوخت، نخ را خیلی بلند نگیرید. ضمناً مواظب اطراف خود نیز باشید.



### چکیده

روش استفاده از وسایل خیاطی را آموختید. هم‌چنین، با قیچی‌های مختلف برش پارچه و کاغذ و وسایل اندازه‌گیری و علائم‌نشانه‌گذاری، نخ‌های مورد نیاز در خیاطی، وسایل اتوکشی و به‌کارگیری لایی در خیاطی و در نهایت به‌کارگیری نظم و انضباط هنگام دوخت، آشنا شدید.

## واحد کار دوم

چگونگی کار با چرخ خیاطی نگهداری و رفع  
عیوب اولیه آن





### فهرست تجهیزات و مواد مصرفی مورد نیاز

ردیف	وسایل و تجهیزات	فعالیت عملی ۱	فعالیت عملی ۲	فعالیت عملی ۳
۱	چرخ خیاطی	×	×	×
۲	پایه‌ها و لوازم جانبی چرخ	×	×	×
۳	چرخ راسته دوز			×
۴	چرخ سردوز			×
۵	نخ مخصوص چرخ	×	×	
۶	نخ مخصوص چرخ سردوز			×
۷	سوزن	×	×	×
۸	پارچه	×	×	×





### هدف‌های رفتاری

- انتظار می‌رود هنرجو، پس از گذراندن این واحد کار، بتواند به هدف‌های زیر دست یابد:
- ۱- انواع چرخ خیاطی را نام ببرد.
- ۲- کاربرد چرخ‌های ذکر شده را توضیح دهد.
- ۳- نحوه‌ی نخ کشی چرخ، پر کردن ماسوره، جا انداختن ماگوماسوره، تعویض سوزن، تنظیم بخیه، باز و بسته کردن صفحه‌ی سوزن و روش روغن کاری چرخ را انجام دهد.
- ۳- چرخ خیاطی را راه‌اندازی کند.
- ۴- عیوب اولیه‌ی راه‌اندازی چرخ را رفع کند.
- ۵- هنگام کار با چرخ نکته‌های ایمنی را رعایت کند.

### پیش‌آزمون واحد کار دوم

- ۱- روش نخ کشی چرخ خیاطی را انجام دهید.
  - ۲- روش نخ کشی چرخ سردوز (اورلاک) را انجام دهید.
  - ۳- ماشین‌های دوخت به چند دسته تقسیم می‌شوند.
- الف ( دو  
ب ( سه
- ۳- قبل از تمیز کردن چرخ خیاطی، چه نکته‌های ایمنی را باید رعایت کرد؟ توضیح دهید.
  - ۴- نخ ماسوره و نخ روی چرخ چه ویژگی‌هایی باید داشته باشد؟
  - ۵- کاربرد چرخ میان‌دوز را توضیح دهید؟
  - ۶- برای دوخت پارچه‌های ظریف، از سوزن شماره‌ی..... می‌توان استفاده کرد؟

کار دوخت یک لباس را با چرخ مربوط به آن انجام می‌دهند. به کارگیری این چرخ‌ها باعث می‌شود که کار تمیزتر و سریع‌تر انجام پذیرد، ولی استفاده از این

### ۲-۱ مقدمه

امروزه ماشین‌های مختلف دوخت در بازار بسیار است. در تولیدی‌های بزرگ پوشاک، هر قسمت از



## هنر در خانه جلد (۲)

چگونگی کار با چرخ خیاطی نگه‌داری و رفع عیوب اولیه آن



کار می‌رود. امروزه، چرخ‌های اتوماتیک با کار آبی و کیفیت مطلوب در بازار فراوان است. مشخصه‌ی این چرخ‌ها انجام چند کار با یک ماشین دوخت است.



شکل ۱-۲

این ماشین‌ها کارهایی مثل دوخت ساده‌ی گل‌دوزی، سردوزی یا پاک‌دوزی، دوخت جادکمه، دوخت دکمه و دوخت‌های تزئینی زیبایی را انجام می‌دهند. (شکل ۲-۲)



شکل ۲-۲

چنان‌چه در فکر خرید چرخ خیاطی هستید، انواع آن؛ را بشناسید و بنا به نیاز و امکانات خود یکی را تهیه کنید.

چرخ‌ها در خانه معمول نیست و ضرورتی ندارد. در منزل می‌توان با یک چرخ خانگی (همه‌کاره)، که دوخت‌های مختلفی را انجام می‌دهد، کار کرد.

در این واحد کار، شما تقریباً با انواع چرخ‌های دوخت آشنا می‌شوید و روش به کارگیری و رفع بعضی از عیوب چرخ را آموزش می‌بینید.

### ۲-۲ ماشین‌های دوخت

یکی از وسیله‌های ضروری در خانواده‌های امروزی ماشین دوخت است. نمونه‌های مختلف ماشین‌های دوخت با کاربردهای مختلف در بازار عرضه می‌شود، که برای انتخاب آن‌ها باید دقت کافی داشت. به طور کلی می‌توان ماشین‌های دوخت را به دو دسته‌ی خیاطی خانگی و صنعتی تقسیم کرد.

#### ۲-۲-۱ چرخ‌های خیاطی خانگی

ساده‌ترین نمونه‌ی ماشین‌های دوخت، چرخ خیاطی دستی و چرخ خیاطی پایی است. این چرخ بادست یا با رکاب به حرکت درمی‌آید و فقط به سمت جلو یا عقب حرکت می‌کند و برای دوخت‌های ساده کاربرد دارد. (شکل ۱-۲) اختراع این نوع چرخ در زمان خود پیشرفت چشم‌گیری در صنعت دوخت به شمار می‌رفت، ولی امروزه به علت درگیر شدن هر دو دست (هنگام دوخت) و پایین بودن سرعت عمل، کم‌تر به



شکل ۲-۴

#### ۲-۲-۴ چرخ میان‌دوز

کاربرد این چرخ در دوخت زیگزاک در وسط کار است. مثل دوخت سجاف یقه یا دوخت لباس زیر، که به راحتی انجام می‌گیرد. (شکل ۲-۵)



شکل ۲-۵

#### ۲-۲-۵ چرخ سردوز یا اورلاک

این چرخ مخصوص تمیزدوزی لبه‌ی کار است، که با توجه به تعداد نخ، کاربردهای مختلفی دارد. (چرخ سردوز دو نخ، سه نخ، چهارنخ و پنج نخ).

این نوع چرخ در حین سردوزی، اضافه درز را برش می‌زند و نوع پنج نخ آن، در کنار سردوزی یک

#### ۲-۲-۲ چرخ‌های صنعتی (راسته دوز)

سرعت این چرخ‌ها بالاست و کار با آن‌ها نیاز به مهارت دارد. نوع دیگر آن‌ها چرخ دوسوزنه است (شکل ۲-۳).



(شکل ۲-۳)

در چند سال اخیر چرخ‌های راسته‌دوزی، که چندین دوخت تزئینی را انجام می‌دهند، به بازار عرضه شده است. در حال حاضر، با پیشرفت فناوری در صنعت دوخت، برای دوخت هر قسمت لباس، چرخ مخصوصی طراحی و ساخته شده و مورد استفاده است.

چرخ‌های دیگری نیز مثل چرخ مادگی دوز، چرخ میان‌دوز، چرخ اورلاک یا سردوز و ... با کاربردهای مختلف در بازار هست.

#### ۲-۲-۳ چرخ مادگی دوز یا مادگی زن

کاربرد این چرخ در دوخت جادکمه و برش اتوماتیک آن است. (شکل ۲-۴)

## هنر در خانه جلد (۲)

چگونگی کار با چرخ خیاطی نگه‌داری و رفع عیوب اولیه آن



می‌شود دارای سیستم کار شبیه به هم‌اند و طریقه‌ی راه‌اندازی آن‌ها تقریباً مشابه و یک‌سان است. اما باید دانست که ماشین دوخت را، با در نظر گرفتن نکته‌های اصلی و ایمنی آن، چگونه می‌توان به کار گرفت.

### نکته‌های ایمنی

همیشه قبل از استفاده از وسیله‌ای برقی، باید از اصول اولیه‌ی ایمنی پیروی کنید. قبل از استفاده از چرخ خیاطی برقی لازم است تمام نکته‌ها و دستورهای ایمنی زیر را مطالعه کنید و به یاد بسپارید.

الف) هیچ‌گاه از وسیله‌ی برقی به جای یک وسیله‌ی بازی استفاده نکنید. در منزل مراقب کودکانی که در نزدیکی چرخ بازی می‌کنند، باشید.

ب) قبل از شروع به کار، دفترچه‌ی راهنمای چرخ خیاطی را مطالعه کنید و توصیه‌های آن را دقیقاً به کار ببندید.

ج) همیشه قبل از تمیز کردن یا تعویض لامپ. دو شاخه‌ی سیم چرخ را از پریز برق خارج کنید.

د) انگشتان خود را از تمام قسمت‌های متحرک چرخ (سوزن، تیغه‌ی برش و ...) دور نگه دارید.

### ۱-۳-۲ محافظ چرخ خیاطی

کلیه‌ی ماشین‌های دوخت محافظ مناسبی دارند. این محافظ‌ها، گاه به صورت جعبه و گاهی برزنتی‌اند و با توجه به مدل و کارخانه‌ی تولید کننده با یکدیگر متفاوت‌اند. (شکل ۷-۲)

ردیف دوخت ساده نیز انجام می‌دهد. (شکل ۶-۲)



(شکل ۶-۲)

سردوزی باعث می‌شود که کار با سرعت عمل بیش‌تری انجام گیرد.

### توجه

هنگام کار با ماشین دوخت‌های پیشرفته (اتوماتیک) باید دقت فراوان کرد. کار با این گونه چرخ‌ها بسیار حساس است و امکان دارد بر اثر بی‌دقتی از کار بیفتد و خراب شود و در نتیجه از طول عمر آن کاسته شود.

### ۳-۲ روش راه‌اندازی و کار با ماشین دوخت:

امروزه با استفاده از نیروی برق و طراحی صنعتی پیشرفته مدل‌های بسیار کاملی تولید می‌شود که صدها کار ویژه و ظریف را در صنعت دوخت و دوز انجام می‌دهد. اکثر مدل‌هایی که در خانواده به کار گرفته



#### ۲-۳-۳ کلید روشن و خاموش

چرخ‌های برقی کلید روشن و خاموش دارند. هنگامی که از چرخ استفاده نمی‌کنید کلید را روی علامت خاموش بگذارید و سیم را نیز از پریز برق خارج کنید. هیچ‌گاه برای خارج کردن دوشاخه از پریز، آن را از قسمت سیم نکشید

#### ۲-۳-۴ ماکو و ماسوره

ماسوره را از جنس‌های مختلف فلز، پلاستیک و شیشه می‌سازند. نخ زیر دوخت در چرخ، روی ماسوره پیچیده می‌شود و چرخ بدون ماسوره، قادر به هیچ نوع دوختی نیست.

نخ ماسوره و نخ روی چرخ برای دوخت، باید هم‌جنس و به یک ضخامت باشند. برای پر کردن ماسوره حتماً آن را کنترل کنید و از سالم بودن آن مطمئن شوید. ماسوره را طوری بر روی میله‌ی مخصوص ماسوره پیچ قرار دهید که خار میله‌ی ماسوره پیچ در شیار ماسوره قرار گیرد. نخ را در میله‌ی مخصوص قرقره قرار دهید و طبق شکل دفترچه‌ی راهنما، با عبور دادن نخ، آن را دور ماسوره بپیچید. اکنون ماسوره آماده‌ی پر کردن است.

هنگام پیچیدن نخ به دور ماسوره باید سوزن چرخ حرکت نکند. تویی چرخ را بچرخانید تا سوزن چرخ خارج از صفحه‌ی دوخت و در بالاترین وضعیت قرار گیرد. سپس تویی چرخ را طبق شکل به سمت خود بپیچید تا آزاد شود. این عمل حرکت میله‌ی سوزن را متوقف می‌سازد و هنگام



(شکل ۲-۷)

این پوشش برای محافظت چرخ خیاطی از گرد و غبار و دخالت کودکان است. در داخل این پوشش، وسایل جانبی چرخ (از جمله دفترچه‌ی راهنما) نیز قرار دارد.

#### ۲-۳-۲ پدال چرخ

سیم رابط چرخ و پدال را به چرخ و دوشاخه‌ی سیم را به پریز برق وصل کنید. از پدال برای تنظیم سرعت دوخت استفاده کنید. با فشار آوردن بر روی صفحه‌ی پدال پایی، سرعت دوخت را می‌توان کنترل کرد.

(شکل ۲-۸)



(شکل ۲-۸)

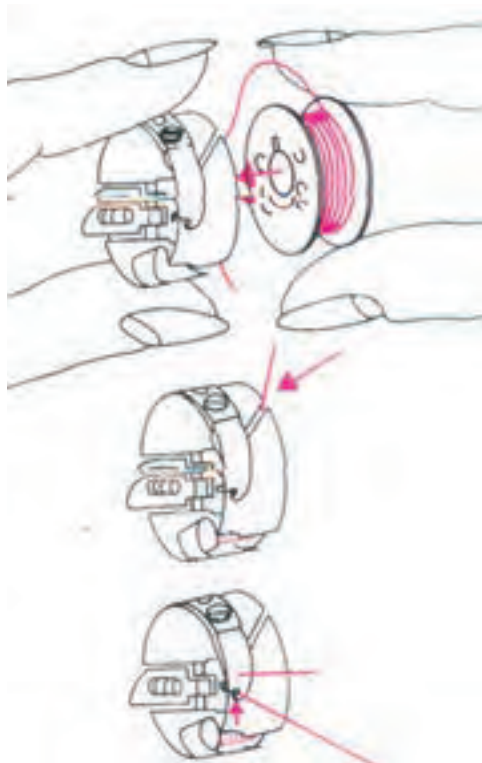

(شکل ۹-۲)

● **تنظیم کشش نخ ماسوره:** پس از قراردادن ماسوره در ماکو باید کشش نخ ماسوره را تنظیم کنید. با یک حرکت سریع و کوتاه دست، در حالی که نخ ماسوره را در دست دارید، ماکو و ماسوره را رها کنید. ماکو به آرامی به سمت پایین رانده می‌شود. چنانچه نخ شل باشد و نخ ماسوره بیش از حد باز شود، باید پیچی را بر روی ماکوست کمی سفت کنید. چنانچه بیش از کشش - نخ سفت باشد به همان اندازه پیچ را شل می‌کنیم. شکل نحوه‌ی کشش نخ را در ماکو نشان می‌دهد.

(شکل ۱۰-۲)

پر کردن ماسوره، دیگر پایه‌ی چرخ حرکت نمی‌کند. انجام دادن این کار برای طول عمر ماشین دوخت الزامی است. حال ماسوره آماده‌ی پر کردن است. با فشار بر روی پدال چرخ، ماسوره پرمی‌شود و زمانی که ماسوره پر شد چرخ به طور خودکار متوقف می‌شود. از درست پر شدن ماسوره مطمئن شوید. تصویر، پر شدن صحیح ماسوره را نشان می‌دهد.

### توجه!

اگر روی ماسوره نخ پیچیده‌اید هیچ‌گاه نخ دیگری را روی آن نیچید. نخ را به اندازه‌ی مصرف در ماسوره بیچید. هنگام خارج کردن ماکو و ماسوره یا جانداختن آن در چرخ حتماً کلید چرخ را در وضعیت خاموش قرار دهید.

● **نحوه‌ی جانداختن ماسوره در ماکو:** ماکو را در دست چپ نگه دارید و ماسوره را، در حالی که نخ آن در جهت عقربه‌های ساعت قرار دارد، در ماکو جا بیندازید. نخ را خلاف جهت گردش عقربه‌های ساعت به سمت شیار روی ماکو بکشید، به طوری که نخ در داخل شیار ماکو و زیر فنر قرار گیرد. حال اگر انتهای نخ را بکشید ماسوره در درون ماکو در جهت گردش عقربه‌های ساعت (در جهت فلش) خواهد چرخید.

(شکل ۹-۲)

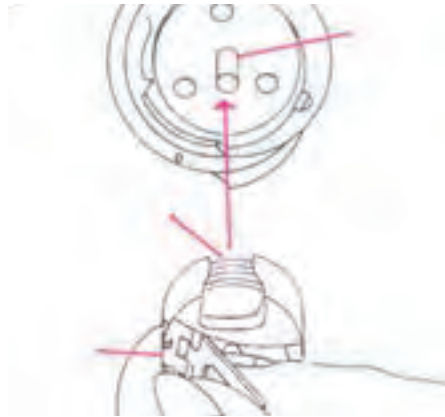

(شکل ۲-۱۱)



(شکل ۲-۱۲)

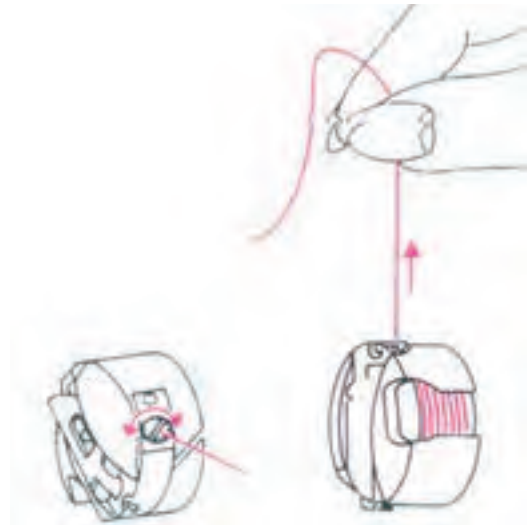

(شکل ۲-۱۰)

● طرز قرار گیری ماکو در جاماکویی چرخ: با

چرخاندن توپی چرخ با دست، سوزن چرخ را در بالاترین وضعیت خود قرار دهید سپس ضامن فتری ماکو را بکشید و ماکو و ماسوره را از جاماکویی خارج کنید و ماسوره‌ی پر شده را درون ماکو قرار دهید.

- ضامن فتری شکل را با انگشت اشاره‌ی دست

نگه دارید و ماکو را در جای ماکو قرار دهید.

هنگام جاگذاری ماکو در جای ماکو دقت کنید

و چنان‌چه دقیقاً در جای خود قرار گیرد صدایی را می‌شنوید.

حال کنترل کنید، انتهای نخ ماسوره را بکشید.

در این حالت باید ماکو از جای ماکو خارج نشود.

(شکل ۲-۱۱)

شکل‌های (۲-۱۱) و (۲-۱۲) نحوه‌ی صحیح قرار گیری

ماسوره را در ماکو و ماکو را در جاماکویی نشان می‌دهد.

۲-۳-۵ سوزن و روش جانداختن آن در ماشین

دوخت:

**توجه!**

هنگام تعویض سوزن چرخ خیاطی، حتماً کلید

روشن و خاموش را در وضعیت خاموش قرار دهید.

هنگام دوخت، امکان دارد سوزن بشکند یا بخواهید

سوزن را، با توجه به نوع پارچه، عوض کنید.

یک سمت سوزن چرخ تخت و سمت دیگر آن

## هنر در خانه جلد (۲)

چگونگی کار با چرخ خیاطی نگه‌داری و رفع عیوب اولیه آن



دوخت پارچه‌های با ضخامت‌های مختلف نیاز به سوزن با شماره‌های مختلف دارد. هر چه شماره‌ی سوزن پایین باشد نشانه‌ی آن است که نشان سوزن نازک است و هر چه شماره بالا برود از ضخیم بودن سوزن خبر می‌دهد. سوزن شماره‌ی ۱۰-۱۱ برای دوخت پارچه‌های ظریف مثل حریر، شماره‌ی ۱۲ و ۱۴ برای دوخت پارچه‌هایی با ضخامت متوسط مثل چلوار و سوزن شماره‌ی ۱۶ به بالا برای دوخت پارچه‌های ضخیم به کار می‌روند.

ناهماهنگ بودن سوزن با ضخامت پارچه با به شکستن آن منجر می‌شود. از دلایل دیگر شکستن سوزن، کشیدن پارچه از زیر پایه‌ی چرخ به هنگام دوخت است.



شکل ۲-۱۴

**طریقه‌ی نخ کردن چرخ خیاطی:** هر چرخ خیاطی برای نخ کردن سیستم خاصی دارد، اما در همه‌ی آن‌ها مسیر نخ از قرقره تا نك سوزن مشابه است. نخ باید از میان پیچ تنظیم کشش نخ عبور کند.

انحنای آن را با دست حرکت دهید تا جایی که سوزن در بالاترین وضعیت خود قرار گیرد. پیچ سوزن را شل کنید و سوزن را خارج نمایید. حال، سوزن سالم دیگری که قسمت منحنی آن را به سمت خود نگه داشته‌اید، در میله‌ی توخالی مخصوص سوزن قرار دهید تا جایی که امکان دارد سوزن را به سمت بالای میله فشار دهید. سپس، پیچ مخصوص سوزن را محکم کنید. (شکل ۲-۱۳)



شکل ۲-۱۳

بعضی از سوزن‌های چرخ‌های راسته‌دوز کاملاً گرد است. چنانچه سوزن دقیقاً در جای خود قرار نگیرد بلافاصله، پس از شروع به کار، خواهد شکست. هرگز از سوزن کج استفاده نکنید، زیرا باعث می‌شود که سوزن سریعاً بشکند و داخل چرخ گیر کند یا به صفحه‌ی کار پیش‌بر آسیب برساند. هماهنگ نبودن شماره‌ی سوزن با ضخامت پارچه یکی دیگر از علل شکستن سوزن در چرخ است.

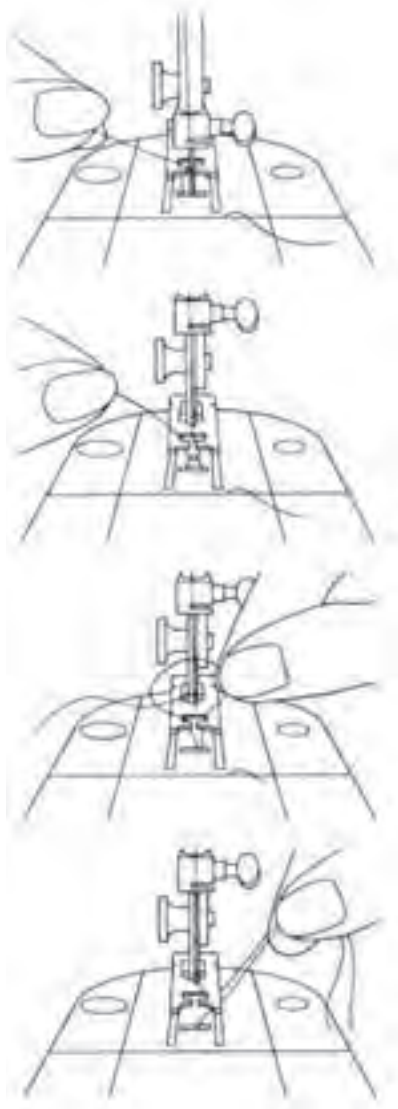

(شکل ۱۵-۲)

#### توجه!

چرخ را بدون گذاشتن پارچه در زیر پایه به حرکت درنیاورید، زیرا نخ زیر و رو به یکدیگر قلاب می‌شوند و در صورت تکرار، نخ پاره و مانع حرکت چرخ خواهد شد.

هنگام نخ کردن چرخ خیاطی حتماً کلید روشن و خاموش را در وضعیت خاموش قرار دهید. نخ را روی میله‌ی چرخ قرار دهید و طبق دفترچه‌ی راهنمای مسیر نخ کشی را دنبال نمایید و چرخ را نخ کشی کنید.

#### توجه!

نخ کشی بیش‌تر چرخ‌ها تقریباً شبیه به هم‌اند. قبل از شروع به دوخت، باید نخ ماسوره را به سمت روی صفحه‌ی کار پیش بر هدایت کنید، سپس برای دوخت اقدام کنید. پایه‌ی چرخ را بالا ببرید و با دست چپ نخ روی چرخ را پس از گذراندن مسیر نخ کشی و سوزن، نگه دارید.

توپی را به طرف خود بچرخانید تا حدی که یک‌بار سوزن داخل پایه فرو رود و سپس سوزن را به سمت بالا بیاورید.

در این زمان نخ روی چرخ با نخ زیر آن به یکدیگر قلاب می‌شود، با کشیدن نخ رو، نخ زیر نیز به طرف روی صفحه‌ی کار پیش بر در می‌آید.

حال نخ رو و نخ زیر را در سمت پشت پایه قرار دهید. سپس، پارچه را زیر پایه بگذارید و دوخت را شروع کنید (شکل ۱۵-۲).





شکل (۱۶-۲) نشان دهنده صفحه‌ی کارپیش‌بر در چرخ خیاطی است.



شکل ۱۶-۲

کناره‌ی صفحه‌ای که زیرپایه‌ی چرخ قرار دارد درجه‌بندی شده است. این درجه برای تنظیم دوخت (بخیه) بالبه‌ی پارچه است. پارچه را زیرپایه قرار دهید و لبه‌ی آن را با یکی از این درجه‌ها تنظیم کنید. می‌توانید یک نوار چسب کاغذی نیز، جهت تنظیم لبه‌ی پارچه بادوخت، روی صفحه بچسبانید تا لبه‌ی

پس از دوخت روی پارچه، به بخیه‌ها با دقت نگاه کنید. دوخت بخیه در رو و در پشت پارچه باید با یکدیگر تفاوت نداشته باشد.

شل یا سفت بودن نخ باید به یک اندازه باشد. دستگاه تنظیم نخ در چرخ به منظور تنظیم نخ برای ضخامت‌های مختلف پارچه است. کلیدهای ماشین‌های دوخت دارای دستگاه تنظیم نخ‌اند. که با چرخش آن حرکت نخ آزادتر یا کندتر می‌شود.

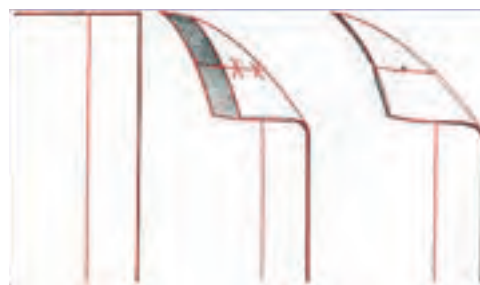

برای تنظیم طول (درستی و ریزی) بخیه از درجه‌ی تعبیه شده بر روی چرخ استفاده می‌کنیم.

### ۶-۳-۲ کارپیش‌بر

وظیفه‌ی کارپیش‌بر به حرکت درآوردن پارچه در زیر پایه‌ی چرخ است. اگر کارپیش‌بر بیش از حد پایین قرار گیرد دنده‌های آن قدرت به حرکت درآوردن پارچه از زیر پایه را نخواهد داشت و اگر بالاتر از حد نیز قرار گیرد حرکت پارچه کند خواهد شد. در نتیجه دوخت درستی نخواهیم داشت. بنابراین، باید به نحوه‌ی قرارگیری کارپیش‌بر هنگام دوخت دقت کرد.



**توجه!**

برای این که عمر چرخ خیاطی زیاد شود و احتیاج به تعمیر نداشته باشد باید از چرخ خوب نگه‌داری کرد و پس از هر ۱۵ تا ۲۰ ساعت کار، آن را تمیز و روغن کاری کنید.

قبل از تمیز کردن کارپیش‌بر و قاب ماکو، کلید روشن و خاموش را در وضعیت خاموش قرار دهید، و سیم رابط چرخ را نیز از پریز خارج کنید. اهرم بالا برنده را بالا ببرید و سوزن و پایه‌ی چرخ را از محل خود بیرون آورید. روی صفحه‌ی سوزن دو پیچ تعبیه شده است با پیچ گوشتی آن دو را باز کنید و صفحه را بردارید.

با برس پرزهای انباشته شده روی دندانه‌های کار پیش‌بر را کاملاً تمیز و دوباره صفحه‌ی سوزن را در جای خود نصب کنید و پیچ‌ها را ببندید. برای تمیز کردن قاب ماکو بازوهای متحرک آن را باز کنید و قاب ماکو را بیرون آورید. سپس، با برس پرزها و نیز جای قاب ماکو را تمیز کنید و یک قطره روغن را در آن بریزید. در جای دیگر چرخ روغن نریزید. (به دفتر راهنما مراجعه نمایید).

چسب راهنمای شما برای دوخت صاف و راست باشد. (شکل ۱۷-۲)

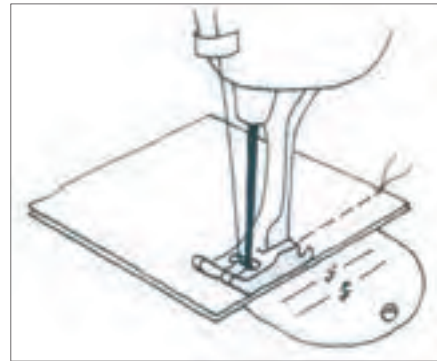
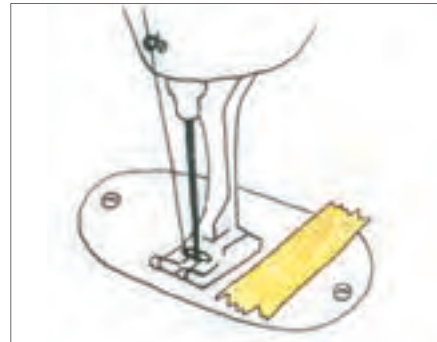

(شکل ۱۷-۲)

**۲-۴ تمیز کردن چرخ و طرز روغن کاری آن**

برای این که چرخ نیاز به تعمیر نداشته باشد و برای بالابردن عمر چرخ، همیشه از چرخ درست نگه‌داری شود. از جمله پرزهای انباشته شده بر روی شانه‌ی کار پیش‌بر و قاب ماکورا مرتباً تمیز کنید. (شکل ۱۸-۲)

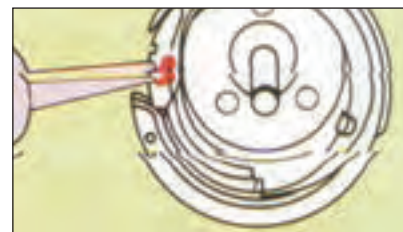

شکل ۱۸-۲



## ۵-۲ دلایل بروز بعضی از عیوب در چرخ

### خیاطی

#### اول- دلایل شکستن سوزن در چرخ

۱- انتخاب سوزن نامناسب بدون توجه به ضخامت نخ و پارچه؛

۲- استفاده از سوزن خمیده در چرخ خیاطی؛

۳- جا نیفتادن دقیق سوزن در جایگاه اصلی خود؛

۴- انتخاب سوزن بیش از حدنازک به منظور دوخت پارچه‌ی ضخیم؛

۵- جا نیفتادن ماکو و ماسوره به طور صحیح؛

۶- کشیدن پارچه با فشار زیاد از زیر پایه‌ی چرخ به هنگام دوخت؛

۷- محکم نشدن پیچ سوزن به اندازه‌ی کافی؛

۸- استفاده از نخ‌های نامرغوب که گاهی کشیده می‌شود یا گاهی گره می‌خورد.

آیا می‌دانید به چه علت سوزن در چرخ می‌شکند؟

#### دوم- دلایل پاره شدن نخ روی چرخ؛

۱- ناصاف بودن نخ قرقره یا وجود گره در نخ؛

۲- نخ کشی نادرست چرخ؛

۳- وصل نبودن پایه به طور صحیح در چرخ؛

۴- پایین بودن «کار پیش بر» هنگام دوخت؛

۵- بسیار زیاد بودن کشش نخ رو؛

۶- نامرغوب بودن سوزن؛

۷- نصب نادرست سوزن (پائین تر از حد نصب شود یا

### توجه!

امروزه طراحی چرخ‌های خانگی به گونه‌ای است که غیر از روغن کاری محل‌هایی که در شکل نشان داده شده، بقیه‌ی قسمت‌ها نیاز به روغن کاری ندارند.

### فعالیت عملی ۱

دستگاه چرخ خیاطی را طبق مراحل زیر برای دوخت آماده کنید:

۱- چرخ را روشن کنید.

۲- ماسوره را پر کنید.

۳- ماسوره را در ماکو جا بیندازید.

۴- کشش نخ ماسوره را تنظیم کنید.

۵- ماکو را در کمپلتی چرخ قرار دهید.

۶- سوزن چرخ را در ماشین دوخت جا بیندازید.

۷- چرخ را نخ کشی کنید.

۸- کشش نخ را به منظور دوخت امتحان کنید.

۹- طول دوخت را تنظیم کنید.

۱۰- انواع دوخت‌های کاربردی، مانند درجات

مختلف بخیه، دوخت زیگزاگ، جادکمه و چند مدل

دوخت تزئینی چرخ را، روی پارچه تمرین کنید.



### پنجم- شل بودن نخ قسمت زیر، هنگام دوخت

- ۱- نخ در داخل ماسوره صحیح جانiftاده است.
  - ۲- کشش نخ در ماسوره زیاد است.
  - ۳- دستگاه ماسوره کثیف است.
  - ۴- ماسوره به طور صحیح نخ نشده است.
- آیا می‌دانید هنگام دوخت نخ روی یا زیر چرخ چرا شل می‌شود؟

### ششم- دوخت چروک یا جمع شدن دوخت

- ۱- ماسوره درست نخ نشده است.
  - ۲- تنظیمات دوخت با پارچه هماهنگ نباشد.
  - ۳- سوزن با ضخامت نخ و پارچه هماهنگ نباشد.
  - ۴- کشش نخ زیاد باشد.
  - ۵- چرخ درست نخ کشی نشده باشد.
- آیا می‌دانید چرا دوخت، چروک یا جمع می‌شود؟

### هفتم- دلایل نامساوی بودن بخیه‌ی چرخ، هنگام

#### دوخت

- قبل از شروع دوخت، روی تکه‌ای از پارچه‌ی اصلی دوخت را امتحان کنید. امکان دارد بخیه‌ها به یک اندازه زده نشود پس موارد زیر را بررسی کنید.
- ۱- سوزن به درستی جا نیفتاده است.
  - ۲- سوزن در جهت صحیح قرار نگرفته است.
  - ۳- سوزن در جهت اشتباه نخ شده است.
  - ۴- سوزن کند یا خمیده است.

طرف صاف سوزن در جهت اشتباه قرار گیرد؛

- ۸- کند یا خمیده بودن نوک سوزن؛
- ۹- نامطلوب بودن کیفیت نخ، (نخ کش بدهد یا کرک دهد)؛
- ۱۰- خراب بودن صفحه‌ی دوخت یا ماکو.

### سوم- دلایل پاره شدن نخ زیر چرخ (نخ ماسوره)

- ۱- کشش نخ زیر بسیار زیاد باشد.
- ۲- ماسوره در ماکو به درستی قرار نگرفته باشد.
- ۳- سوراخ صفحه‌ی دوخت توسط سوزن خراب شده باشد.
- ۴- سوزن کند یا خمیده یا به درستی نصب نشده باشد.
- ۵- نک سوزن متناسب با پارچه نباشد.
- ۶- نخ ماسوره از شیار اصلی ماکو به درستی رد نشود.

یادآوری: هنگام دوخت چنانچه موارد زیر را مشاهده

کردید با تنظیم دقیق درجات، عیب را برطرف کنید.

آیا می‌دانید به چه علت هنگام دوخت نخ پاره

می‌شود؟

### چهارم- شل بودن نخ قسمت رو، هنگام دوخت

- ۱- تنظیم نخ رو، صحیح نیست.
- ۲- کشش نخ کم است.
- ۳- نک سوزن کند یا کج است.
- ۴- نخ انتخابی برای پارچه ضخیم یا نازک است.

## هنر در خانه جلد (۲)

چگونگی کار با چرخ خیاطی نگه‌داری و رفع عیوب اولیه آن



### فعالیت عملی ۲

چند نمونه از پایه‌ی چرخ را انتخاب کنید و روی چرخ نصب و دوخت با پایه را امتحان کنید.

### فعالیت عملی ۳

طبق نقشه‌ی نصب شده روی چرخ سردوز آن را نخ‌کشی و برای دوخت آماده کنید.

### فعالیت عملی ۴

عیوب اولیه‌ی چرخ خیاطی را رفع کنید.

## چکیده

هنرجویان در این واحد کار مطالب زیر را فرا

گرفتند:

- ۱- با انواع ماشین‌های دوخت آشنا شدند.
- ۲- روش راه‌اندازی و کار با ماشین‌های دوخت را یاد گرفتند.
- ۳- تمیز کردن چرخ و طرز روغن‌کاری آن را فرا گرفتند.
- ۴- دلایل بروز بعضی از عیوب در چرخ خیاطی و طرز رفع آن را آموختند.

۵- از سوزن نامناسب استفاده شده است. (با توجه به ضخامت پارچه)

۶- سوزن خیلی کوتاه است (بیش از حد در بالا وصل شده)

آیا می‌دانید هنگام دوخت، دلایل نامساوی بودن بخیه‌ی زیرورو در چرخ کدام‌اند؟

### هشتم- امکان جمع شدن بخیه، هنگام دوخت

- ۱- نخ رو از دستگاه تنظیم نخ به سختی رد شود.
- ۲- درجه‌ی دوخت روی بخیه‌ی درشت تنظیم شود.

۳- پارچه‌ای را که می‌دوزید بیش از حد نازک (حریر) یا لطیف باشد (باید کاغذ نازکی زیر کار قرار دهید، سپس بدوزید).

### توجه!

چنان‌چه موارد بالا را بررسی کردید و عیبی مشاهده نشد و در عین حال، چرخ خوب کار نکرد بهتر است به نمایندگی چرخ مراجعه کنید تا عیب‌یابی و رفع عیب گردد.

آیا می‌دانید سبب جمع شدن نخ بخیه هنگام دوخت چیست؟



۱۰- به چه دلیل هنگام دوخت، نخ قسمتِ روشل می‌شود؟ (دو دلیل کافی است)

### آزمون پایانی عملی واحد کار دوم

یک دستگاه چرخ خیاطی را تمیز کنید. سپس آن را روغن کاری و برای دوخت آماده کنید.

### آزمون پایانی نظری واحد کار دوم

۱- نخ ماسوره و نخ روی چرخ باید چه ویژگی داشته باشند؟ توضیح دهید.

۲- از پدال برای چه کاری استفاده می‌کنند؟ توضیح دهید.

۳- نحوه‌ی جانداختن ماسوره را در ماکو شرح دهید.

۴- نحوه‌ی قرارگیری ماکو را در جاماکویی چرخ بیان کنید.

۵- چرا سوزن هنگام کار با چرخ می‌شکند؟ (دو علت کافی است).

۶- سوزن شماره... برای دوخت پارچه‌های ظریف و سوزن شماره‌ی... برای دوخت پارچه‌های متوسط به کار برده می‌شود.

الف) ۱۱-۱۰، ۱۴-۱۲

ب) ۱۸-۱۶، ۱۱-۱۰

ج) ۱۴-۱۲، ۱۱-۱۰

د) ۱۱-۱۰، ۱۸-۱۶

۷- وظیفه‌ی کارپیش بررا در خیاطی توضیح دهید.

۸- برای پاره شدن نخ روچرخ دو دلیل بیاورید.

۹- دلایل شکستن سوزن را در چرخ شرح دهید. (دو دلیل کافی است)

## واحد کار سوم

انواع دوخت‌های اولیه در خیاطی





### فهرست تجهیزات و مواد مصرفی مورد نیاز

ردیف	وسایل و تجهیزات	فعالیت عملی ۱	فعالیت عملی ۲	فعالیت عملی ۳	فعالیت عملی ۴	فعالیت عملی ۵	فعالیت عملی ۶	فعالیت عملی ۷	فعالیت عملی ۸
۱	چرخ خیاطی	×	×	×		×	×	×	×
۲	قیچی	×	×	×		×	×	×	×
۳	اتو	×	×	×		×	×	×	×
۴	میز اتو	×	×	×		×	×	×	×
۵	پارچه‌ی زیر اتو	×	×	×		×	×	×	×
۶	پارچه	×	×	×	×	×	×	×	×
۷	زیپ				×	×	×	×	×
۸	دکمه با پایه و بدون پایه				×	×	×	×	×
۹	سوزن	×	×	×	×	×	×	×	×
۱۰	بشکاف	×	×	×	×	×	×	×	×
۱۱	نخ	×	×	×	×	×	×	×	×
۱۲	پایه چرخ خیاطی	×	×	×		×	×	×	×







### هدف‌های رفتاری



انتظار می‌رود هنرجو، پس از گذراندن این واحد کار، بتواند به هدف‌های زیر دست یابد:

- ۱- کاربرد انواع دوخت‌های اولیه را در خیاطی مثل دوخت کوک ساده، کوک شل، پس‌دوزی، زیگزاگ و بخیه توضیح دهد و اجرا کند.
- ۲- کاربرد دوخت‌های درز، شکسته و منحنی را توضیح دهد و بدوزد.
- ۳- کاربرد دوخت درزهای دوبله (دوبله‌ی باز، دوبله‌ی خوابیده) را انجام دهد.
- ۴- درز مغزی دار و درز مغزی برجسته را انجام دهد.
- ۵- زیپ یک طرفه و دوطرفه را بدوزد.
- ۶- دوخت دکمه و جادکمه با دست و ماشین را انجام دهد.
- ۷- نحوه‌ی اتوکشی را، با توجه به جنس پارچه، انجام دهد.

### پیش‌آزمون واحد کار سوم



- ۱- چند نوع روش دوخت درز را نام ببرید؟
- ۲- برای دوخت زیپ طول چاک زیپ باید چه اندازه باشد؟
- ۳- چنانچه دکمه دارای پایه نباشد هنگام دوخت چگونه باید عمل کرد؟
- ۴- برای دوخت پارچه‌های لطیف با چرخ چگونه باید عمل کرد؟
- ۵- هنگام اتوی پنس زیرسینه به کدام طرف باید پنس خوابانیده شود؟

### ۳-۱ مقدمه

وبی‌حوصلگی دوزنده هنگام کار، بعد از اتمام دوخت، به لباسی نامناسب تبدیل شود. در این کتاب، تکنیک دوخت‌های مورد نیاز در خانه، قدم به قدم، آموزش داده شده است تا زمینه‌ای باشد برای افرادی که علاقه‌مندند بیش‌تر بدانند و موارد دل‌خواه خود را بیاموزند.

هنریک دوزنده در آن است که با دقت و حوصله‌ی فراوان تمام کارهای آموزش دیده را مرحله به مرحله انجام دهد. یک لباس امکان دارد از پارچه‌ای گران‌بها تهیه شود ولی به سبب بی‌توجهی در دوخت دقیق



شد. از این دوخت برای اتصال درز تکه‌هایی که یکی به دیگری «خورد» یا چین می‌خورد نیز استفاده می‌کنند، مانند اتصال آستین به حلقه‌ی آستین.

### ۲-۲-۳ کوک شل یا کوک راهنما:

از این کوک، برای ردگذاری به صورت قرینه روی لباس استفاده می‌شود. در واقع با این دوخت شکل الگو روی پارچه کپی می‌شود. روش دوخت این گونه است که دو لایه‌ی پارچه را روی هم قرار دهید. الگوی دل‌خواه را نیز روی پارچه با سوزن وصل کنید. دور این الگو را با گچ خیاطی (مل) علامت بگذارید. پارچه را با فاصله‌ی ۱ تا ۲ سانتی‌متر از علامت قیچی و سپس الگو را از روی پارچه جدا کنید. محل علامت‌گذاری شده را کوک شل بزنید و سوزن را از پارچه خارج کنید. دو شلال کوچک بدوزید. سپس سوزن را از سمت راست شلال دوم (پشت شلال دوم) داخل پارچه فرو ببرید و دوباره یک شلال بزنید و سوزن را از سمت چپ شلال خارج کنید. هنگام کشیدن نخ، حلقه‌ای از نخ را به حالت شل روی پارچه باقی بگذارید. این عمل را تا انتهای کار تکرار کنید. بعد از اتمام کار دو لایه‌ی پارچه را به طرفین بکشید، به طوری که تمام کوک‌ها به حالت آزاد و یک‌نواخت در میان دو لایه‌ی پارچه قرار گیرند. سپس با یک قیچی کوچک و تیز کوک‌ها را از وسط قیچی کنید. (شکل ۲-۳)

## ۳-۲ انواع دوخت‌های اولیه

### ۱-۳-۲ کوک ساده

کوک یکی از ساده‌ترین دوخت‌ها در خیاطی است. کاربرد این دوخت در خیاطی اتصال موقت درزها به یکدیگر است. معمولاً طول و فاصله‌ی هر کوک از یکدیگر حدود نیم تا یک سانتی‌متر است. طول شلال‌های کوک و همچنین فواصل آن‌ها را تا لبه‌ی پارچه به طور مساوی کوک می‌زنند تا هنگام دوخت چرخکاری، درزها صاف و یک‌نواخت باشد. (شکل ۳-۱)

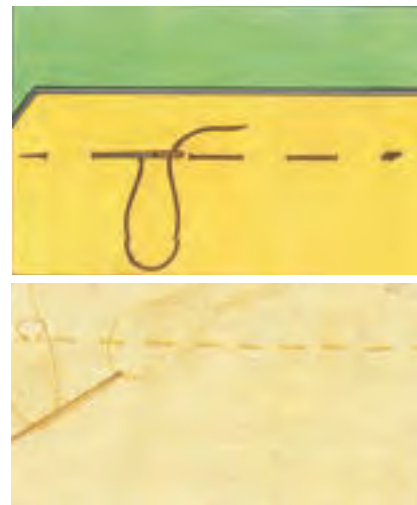

شکل ۳-۱

برای دوخت درزی صاف و بدون چروک، پارچه را روی میز قرار دهید و با سوزن بلند کوک بزنید. ضمناً هیچ‌گاه انتهای نخ را گره نزنید، زیرا امکان دارد هنگام چرخ‌گره در زیر سوزن قرار بگیرد و چرخ شود. در این مدت جداسازی آن از پارچه مشکل خواهد

## هنر در خانه جلد (۲)

انواع دوخت‌های اولیه در خیاطی



حال برای پس‌دوزی با نخ هم رنگ پارچه، یک تار از سطح پارچه را به سوزن بگیرید. سپس سوزن را از میان تای یک سانتی‌متری رد کنید و به فاصله‌ی نیم تا یک سانتی‌متر از تای پارچه سوزن را از پارچه خارج کنید و دوباره از همان محل، که سوزن از پارچه خارج شده است، از سطح پارچه یک تار بردارید و این عمل را تکرار کنید.

دقت کنید در شروع کار، نخ را روی تای پارچه با دو شلال ریز محکم کنید. نخ را گره نزنید، با این روش دوخت یک پس‌دوزی مخفی خواهید داشت که نخ از روی پارچه و پشت پارچه دیده نمی‌شود.

چنانچه پس‌دوزی در کنار خط چرخ‌شده‌ای انجام گیرد هربار سوزن را از زیربخیه‌ی چرخ و سپس از داخل تای پارچه رد کنید. در این پس‌دوزی نیز نخ کاملاً مشخص نمی‌شود.

### توجه!

چنانچه می‌خواهید لبه‌ی دامن یا جایی که دارای طول زیاد است پس‌دوزی کنید حتماً در فاصله‌ی هرچند بخیه یک بار آن را محکم کنید تا اگر زمانی نخ پس‌دوزی به جایی گیر کرد کار کاملاً کشیده و شکافته نشود.

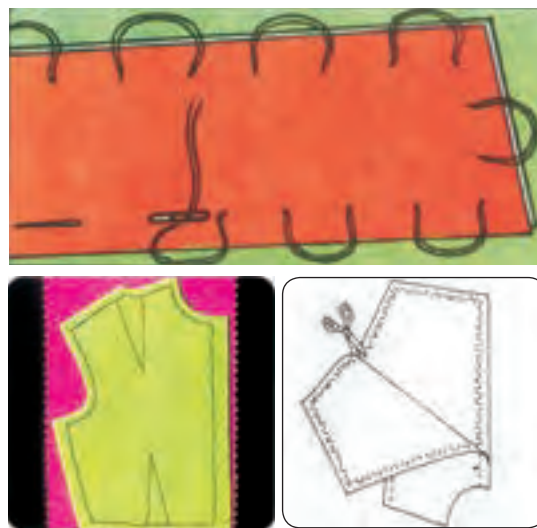

شکل ۲-۳

### ۳-۲-۳ پس‌دوزی

کاربرد پس‌دوزی در خیاطی برای پارچه‌های ظریف و لطیف است. در پس‌دوزی، دوخت نباید از رو یا از پشت لباس دیده شود. روش کار این گونه است که لبه‌ی پارچه را حدود یک سانتی‌متر تا بزنید و اتو کنید. سپس لبه‌ی پارچه را به اندازه مورد نیاز تا کنید و کوک بزنید. (شکل ۳-۳)

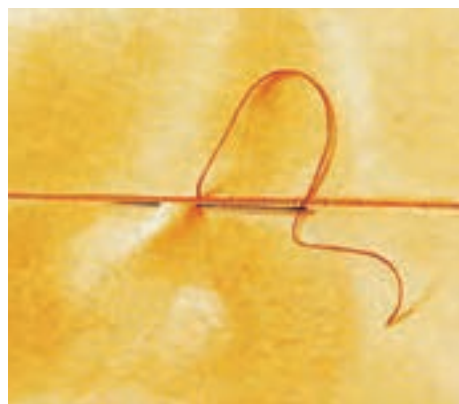

شکل ۳-۳



### ۳-۲-۴ زیگزاگ

کاربرد این دوخت در پارچه‌های ضخیم است. چنانچه لبه‌ی پارچه‌ی ضخیم را تا کنید ضخامت پارچه، لبه‌ی کار را بد فرم نشان می‌دهد. بنابراین، بهتر است لبه‌ی پارچه را با قیچی زیگزاگ برش بزنید یا با چرخ اورلاک (سردوز) تمیزدوزی کنید. سپس پارچه را به اندازه‌ی موردنظر «تا» کنید و کوک بزنید و اتو کنید.

زیگزاگ از طرف چپ به راست دوخته می‌شود. ابتدا نخ را در سمت چپ با دوشلال ریز محکم کنید، بعد چند تار از سطح پارچه را بردارید و نخ را از پارچه خارج کنید، سپس از لبه‌ی تا شده‌ی پارچه نیز چند تار بردارید و سوزن را از پارچه خارج کنید.

این عمل را تکرار کنید. توجه کنید و هنگامی که نخ را از پارچه برمی‌دارید، نخ باید روی دست یا روی سوزن قرار گیرد تا دوخت به صورت زیگزاگ (هفت و هشت) دیده شود. هنگام دوخت، نخ را هرگز محکم نکشید زیرا نخ در روی پارچه کشیده می‌شود و کار را جمع می‌کند. (شکل ۳-۴)



شکل ۳-۴

### ۳-۲-۵ بخیه

نوعی دیگر از دوخت‌هایی است که همانند بخیه‌ی چرخ محکم و بادوام است و در مواقعی که به دوخت دست‌دوزی محکم نیاز باشد از این دوخت استفاده می‌کنند. سوزن را از میان پارچه خارج کنید و از سمت راست آن سوزن را به پارچه فرو برید و از سمت چپ آن خارج کنید، به طوری که هر بار سوزن از محل دوخت قبلی به پارچه فرو برده شود. شکل ظاهری این دوخت شبیه به دوخت بخیه‌ی چرخ خیاطی است. (شکل ۳-۵)

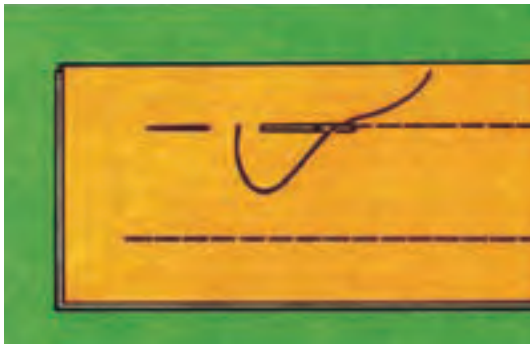

شکل ۳-۵

### فعالیت عملی ۱

دوخت‌های تدریس شده را تمرین کنید و روش صحیح آن را به صورت نمونه داشته باشید.



### ۳-۳ انواع درزها

برای وصل کردن دو قطعه‌ی پارچه به یکدیگر باید آن‌ها را درز گرفت. برای دوخت هر نوع پارچه و مدل لباس از درز خاصی استفاده می‌شود. این درزها عبارت‌اند از:

#### ۳-۳-۱ درز ساده

ساده‌ترین نوع دوخت، برای اتصال تکه‌های لباس به یکدیگر درز ساده است. دو تکه پارچه را روی هم قرار می‌دهید و با در نظر گرفتن اضافی درز (زاپاس)، که حدود ۱ تا ۱/۵ سانتی‌متر است، آن را چرخ کنید. سپس درز را بازو آن را اتو کنید (شکل ۳-۶).



شکل ۳-۶

#### ۳-۳-۲ درز دوبله:

این درز به صورت دوبله‌ی باز و خوابیده دوخته می‌شود.

الف) درز دوبله‌ی باز:

۱- دو تکه پارچه را روی هم قرار دهید و بایک درز ساده، با در نظر گرفتن زاپاس، آن را با چرخ بدوزید.

۲- درز را اتو کنید، سپس جا درز را از وسط

باز کنید و اتو بکشید.

۳- از سمت روی پارچه با فاصله‌ی سه تا پنج میلی‌متر در طرفین درز، آن را صاف چرخ کنید و اتو بکشید. (شکل ۳-۷)

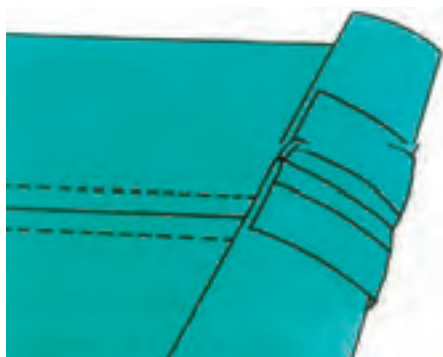

شکل ۳-۷

ب) درز دوبله‌ی خوابیده:

۱- دو تکه پارچه را روی هم قرار دهید و با یک درز ساده با چرخ آن دورا بدوزید.

۲- درز دوخته شده را اتو کنید و جادرز (زاپاس) را به یک سمت بخوابانید.

۳- از سمت روی پارچه در فاصله‌ی ۳ تا ۵ میلی‌متری از درز قبلی، روی قسمت ضخیم جادرز، آن را چرخ کنید (شکل ۳-۸).

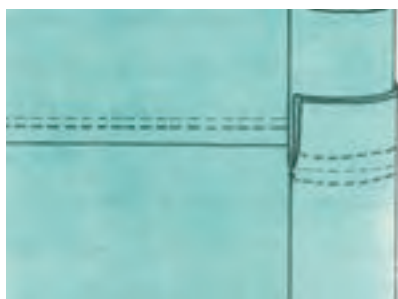

شکل ۳-۸



۴- چنانچه بخواهید درز دوبله‌ی خوابیده ضخیم نشود، پس از اتو کردن، جای درز لایه‌ی داخلی درز را باریک، سپس طبق دستور چرخ کنید. (شکل ۳-۹)

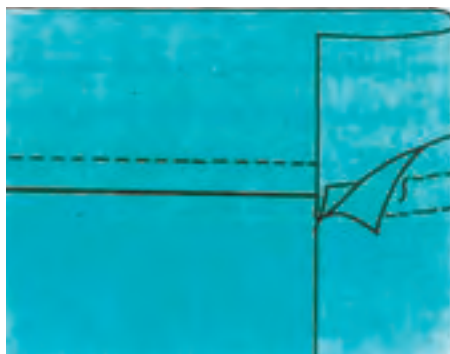

شکل ۳-۹

این نوع دوخت بیش‌تر در پوشاک اسپرت کاربرد دارد. با توجه به نوع پارچه و دوخت می‌توانید از نخ ضخیم و بخیه‌ی درشت استفاده کنید تا دوخت جلوه‌ی بهتری داشته باشد.

### ۳-۳-۳ درز منحنی

برای دوخت این نوع درز، عرض جا درز را حدود ۱ تا ۱/۵ سانتی‌متر در نظر بگیرید، پس از دوخت ساده، طبق شکل، مثلث‌هایی را از داخل درز (زاپاس) بچینید، این عمل باعث می‌شود درز پس از اتو کردن بدون ضخامت، صاف و بدون چین خوردگی قرار می‌گیرد. (شکل ۳-۱۰)



شکل ۳-۱۰

### ۴-۲-۳ درز مغزی‌دار:

برای دوخت درز مغزی‌دار باید از پارچه دلخواه با عرض ۲ سانتی‌متر به شکل اریب به اندازه‌ی کافی برش بزنید و نوار اریب برش زده شده را از وسط تا کوک بزنید و سپس، اتو کنید و وقتی نوار آماده شد آن را در وسط دو لایه‌ی درز بگذارید و سپس چرخ کنید. (شکل ۳-۱۱)

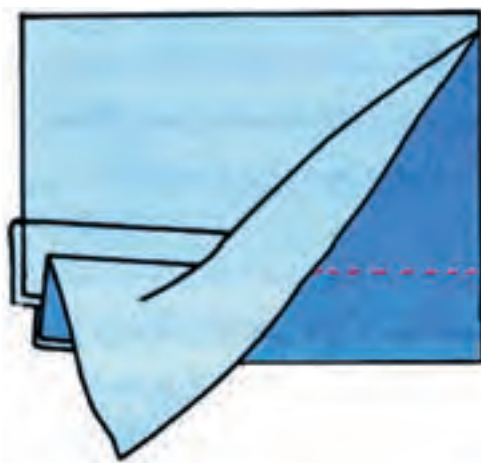

شکل ۳-۱۱

## هنر در خانه جلد (۲)

انواع دوخت‌های اولیه در خیاطی



- ۲- جادرز را به یک طرف بخوابانید و اتو بزنید.
- ۳- عرض جادرز (زاپاس) زیر را با فاصله‌ی ۴ میلی‌متر از درز دوخته شده با قیچی بچینید.
- ۴- جادرز رویی را تا بزنید. روی پارچه‌ای کوک بزنید و از لبه‌ی درز، آن را چرخ کنید. (شکل ۱۳-۳)

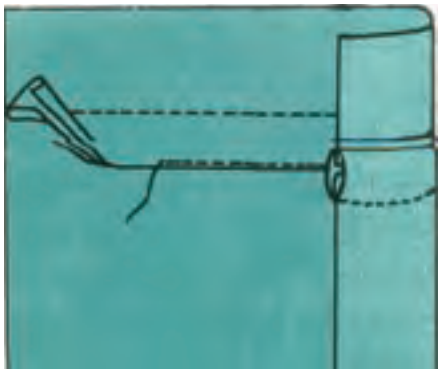

شکل ۱۳-۳

### ۳-۴ انواع دوخت

#### ۳-۴-۱ دوخت دو درزه

- دو درزه‌ی مناسب‌ترین دوخت برای پارچه‌های نازک و لطیف است.
- ۱- دولایه پارچه را از پشت روی هم قرار دهید و از سمت روی پارچه یک درز ساده بدوزید.
  - ۲- جادرز را به یک سمت بخوابانید، سپس آن را اتو کنید.
  - ۳- عرض جادرز را به یک اندازه قیچی کنید، به طوری که حدود یک چهارم سانتی‌متر از آن باقی بماند.
  - ۴- پارچه را به سمت پشت برگردانید و از آن

#### ۳-۳-۵ درز مغزی دار برجسته

این درز مانند درز مغزی دار است، با این تفاوت که مابین نوار اریب درست کنید و قیطانی متناسب با ضخامت پارچه قرار دهید. سپس کوک بزنید تا قیطان ثابت در میان نوار قرار گیرد. آن گاه نوار قیطان‌دار را میان دولایه‌ی درز قرار دهید و چرخ کنید. برای برجستگی بیش‌تر کار، جا درز را به یک سمت بخوابانید و اتو کنید. این نوع درز برای تزئین به کار می‌رود (شکل ۱۲-۳).

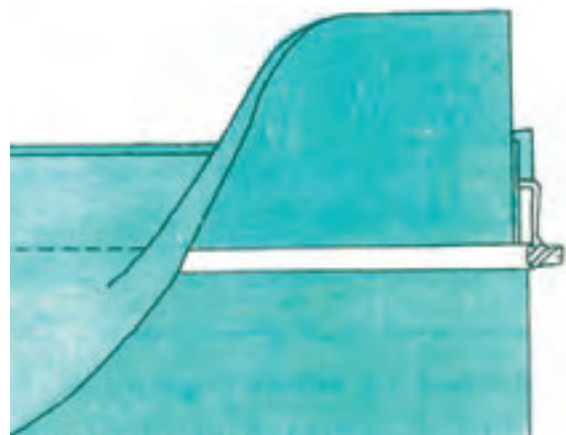

شکل ۱۲-۳

#### ۳-۳-۶ درز شکسته

۱- دو تکه پارچه را روی هم قرار دهید و یک درز ساده بدوزید. توجه کنید، در این نوع دوخت تفاوت نمی‌کند درز ساده را در جهت رو یا پشت پارچه بدوزید زیرا برجستگی این درز می‌تواند درست رو یا پشت لباس در نظر گرفته شود.



انگشت شست دست دیگر نگه دارید و وقتی که سوزن را از پارچه بیرون می‌آورید نخ را رها و این عمل را تکرار کنید. با این روش می‌توان لبه‌ی جادرز را تمیزدوزی کرد یا لبه‌ی دستمال و لباس را با نخ رنگی به صورت تزئینی دوخت.



شکل ۱۵-۳

چنانچه از این دوخت برای وصل پایین لباس استفاده می‌کنید، این گونه عمل کنید:

۱- لبه‌ی پارچه را به اندازه‌ی یک سانتی‌متر تا بزنید و اتو کنید.

۲- به اندازه‌ی پایین، لبه‌ی لباس را تا و کوک بزنید.

۳- شروع دوخت از چپ به راست باشد.

۴- سوزن را مطابق شکل به طور عمود داخل پارچه فرو برید (به طوری که از ضخامت یک تار پارچه رد شود) و آن را خارج کنید. سپس داخل لبه‌ی تازده فروبرید و بیرون بیاورید (به طوری که ۲ تا ۳ تار از الیاف پارچه در قسمت لبه گرفته شود). در این نوع دوخت نیز نخ باید به صورت حلقه زیر سوزن قرار

سمت دوباره یک درز ساده بدوزید. به طوری که درز اول در وسط درز دوم قرار گیرد و مشخص نشود.

۵- درز را اتو کنید. (شکل ۱۴-۳)

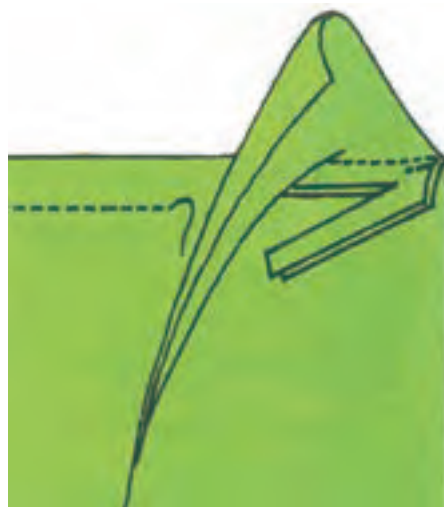

شکل ۱۴-۳

### فعالیت عملی ۲



کلیه‌ی دوخت درزهای آموزش داده شده را با چرخ خیاطی تمرین کنید.

### ۲-۴-۳ دوخت دندان موشی (جادکمه)

کاربرد این نوع دوخت در تمیزدوزی جادرز یا جهت تزئین لبه‌ی دستمال یا لباس و هم‌چنین دوخت جادکمه با دست یا دوخت پایین لباس است. (شکل ۱۵-۳) شروع دوخت از چپ به راست است.

سوزن را از میان پارچه بیرون آورید، به طوری که نخ به صورت حلقه‌ای در زیر آن قرار گیرد. این نخ حلقه را با



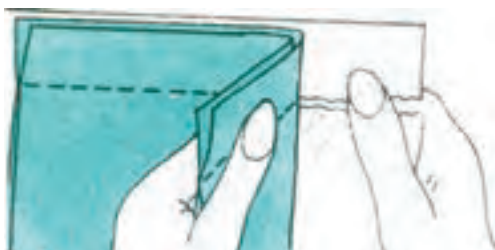

شکل ۳-۱۷

#### ۴-۴-۳ دوخت جادکمه:

در خیاطی جادکمه معمولاً "با مدل‌های مختلف به چشم می‌خورد، که با توجه به مدل و نوع پارچه دوخته می‌شود. در این قسمت دوخت دو نوع جادکمه با دست و با ماشین و به دو شکل آموزش داده می‌شود.

#### الف) دوخت جادکمه با دست:

دوخت جادکمه بادست آخرین مرحله‌ی دوخت لباس است. دکمه باید در جادکمه به خوبی جایفتد و بزرگ‌تر و یا کوچک‌تر از آن نباشد. زیرا اگر جادکمه بزرگ‌تر از دکمه دوخته شود، دکمه از محل جادکمه خارج می‌شود و چنانچه کوچک‌تر از دکمه باشد دکمه به سختی در داخل جادکمه می‌گیرد و جادکمه بر اثر فشاری که دکمه وارد می‌کند بدشکل خواهد شد.

برای اندازه‌گیری دقیق جادکمه با توجه به مراحل زیر کار را انجام دهید.

۱- قبل از دوخت جادکمه، دکمه‌ی دل‌خواه را انتخاب کنید.

۲- با متر، قطر دکمه را اندازه بگیرید. چنانچه

گیرد تا اتصال لبه‌ی تورفته با دوخت دندان موشی انجام شود. (شکل ۳-۱۶).

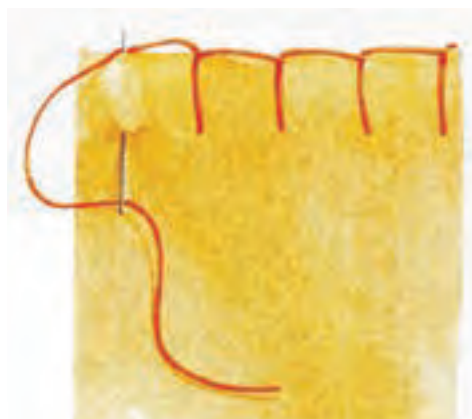

شکل ۳-۱۶

این دوخت برای لباسی که نیاز به دوام بیش‌تر دارد و زیاد پوشیده می‌شود به کار می‌رود.

#### ۳-۴-۳ دوخت درز با کاغذ

چرخ کردن بعضی از پارچه‌ها غالباً با اشکال انجام می‌گیرد.

درز زیر پایه‌ی چرخ گاه کش می‌آید و گاه جمع می‌شود. در هر دو صورت پس از دوخت، درز لباس بد فرم می‌ایستد.

پارچه‌های لطیف و لغزنده مثل حریر و ژرسه از این نوع پارچه‌اند.

برای رفع این مشکل باید یک لا کاغذ نازک زیر پارچه قرار دهید، سپس درز را چرخ کنید. پس از اتمام کار کاغذ را از پارچه جدا کنید (شکل ۳-۱۷).



## هنر در خانه جلد (۲)

انواع دوخت‌های اولیه در خیاطی

موشی، بدوزید.

گره را از میان دولای پارچه بیرون بیاورید و سوزن را به طور عمود از زیر چاک فرو ببرید و در حالی که نخ به صورت حلقه زیرسوزن باقی می‌ماند سوزن را از روی پارچه خارج کنید و این عمل را نزدیک به هم و فشرده تکرار کنید.

۸- برای محکم کردن کار در انتهای دوخت چند

بست (طبق شکل) بدوزید. (شکل ۱۹-۳)

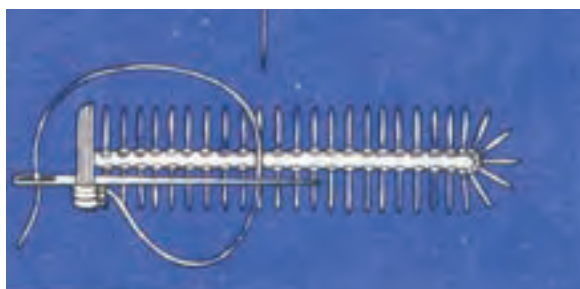

شکل ۱۹-۳

**ب) دوخت جادکمی با ماشین:**

همانند جادکمی قبلی، محل را انتخاب کنید و

اندازه‌ی جادکمی را به دست آورید و علامت بزنید.

با توجه به دفترراهنمای چرخ و استفاده از پایه‌ی

مخصوص، جادکمی را بدوزید.

در بعضی از چرخ‌های پیشرفته طراحی طوری است

که در پایه‌ی مخصوص جادکمی، دکمی دل‌خواه را قرار

می‌دهند و چرخ اتوماتیک، جادکمی را به اندازه‌ی دکمی

می‌دوزد.

دکمی دارای پایه باشد دور دکمی را با کاغذ اندازه بگیرد و آن را سنجاق بزند.

۳- طول کاغذ را مطابق شکل از وسط تا کنید.

طول به دست آمده طول جادکمی است.

۴- اندازه‌ی جادکمی را در پشت پارچه رسم

کنید و سپس روی خطوط کوک (شلال) بزنید.

(شکل ۱۸-۳)

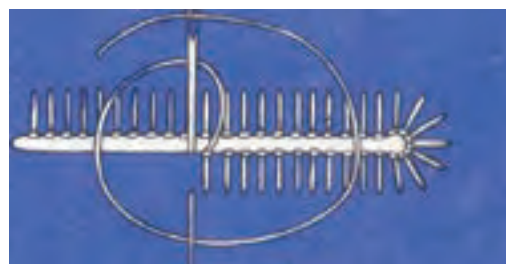
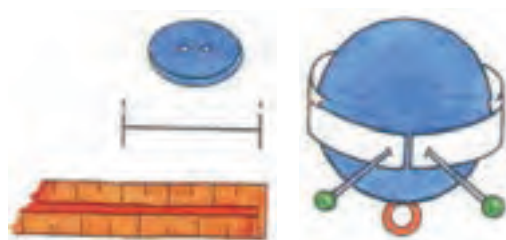

شکل ۱۸-۳

۵- قرقره‌ی مناسب با جنس پارچه و هم‌رنگ با آن

را انتخاب کنید. (بهتر است پارچه‌های ضخیم را با نخ

عمامه و پارچه‌های ظریف را با نخ مرسریزه یا ابریشمی

یک لا بدوزید).

۶- طول جادکمی را که رسم کردید برش بزنید.

۷- با توجه به دوخت دندان موشی که آموزش

داده شده است، جادکمی را با دوخت فشرده‌ی دندان

## هنر در خانه جلد (۲)

انواع دوخت‌های اولیه در خیاطی



اندازه‌ی کافی پایه زدید، چوب کبریت را از زیر کار خارج کنید. دکمه را با یک دست به سمت بالا بکشید و نخ و سوزن را در زیر دکمه روی پایه‌ی دوخته شده بچرخانید. سپس سوزن را به پشت پارچه فرو ببرید و محکم کنید. توجه کنید ارتفاع پایه به تناسب ضخامت پارچه متغیر خواهد بود (شکل ۲۱-۳).



شکل ۲۱-۳

آیا می‌دانید برای دکمه‌ی بدون پایه باید به کمک نخ پایه ایجاد کرد.

### فعالیت عملی ۴

یک نمونه‌ی دکمه‌ی با پایه و نمونه‌ی دکمه‌ی بدون پایه را بدوزید.

### ۳-۵ روش دوخت زیپ

همه‌ی زیپ‌ها دارای دندانه‌ی فلزی یا نایلونی‌اند و به سر هر زیپ یک گیره‌ی کوچک وصل است که با کمک آن زیپ باز و بسته می‌شود. در انتهای گیره زائده‌ای هست که با آن زیپ قفل می‌شود. زیپ‌های نایلونی قابلیت انعطاف بیشتری دارند.

### فعالیت عملی ۳

یک نمونه جادکمه با دست و یک نمونه جادکمه با ماشین را بدوزید.

### ج) دوخت دکمه به دو شکل:

۱- پایه‌دار

۲- بدون پایه

چنانچه بخواهید دکمه به خوبی در جادکمه جا بیفتد باید پایه دار باشد.

اگر در لباس از دکمه‌ی پایه‌دار استفاده می‌کنید می‌توانید به راحتی نخ را از سوراخ پایه عبور دهید و دکمه را در محل مورد نظر بدوزید. (شکل ۲۰-۳)



شکل ۲۰-۳

اگر دکمه بدون پایه باشد باید برای آن دکمه به کمک نخ، پایه درست کنید.

سوزن را از نقطه‌ی علامت‌زده شده روی لباس خارج، سپس سوزن را از داخل سوراخ دکمه رد کنید و قبل از این که دوباره سوزن را در پارچه فرو کنید یک چوب کبریت در زیرلباس یا روی لباس زیر دکمه بگذارید و دوخت را ادامه دهید. پس از این که به



- چنانچه طول چاک درز کوتاه‌تر از طول زیپ باشد در هر بار باز و بسته کردن زیپ، گیره‌ی زیپ به انتهای چاک گیر می‌کند و بیرون آوردن آن از درون چاک مشکل می‌شود.

- چنانچه طول چاک درز بلندتر از طول زیپ باشد فضای اضافی (سوراخی) در یک طرف زیپ ایجاد می‌شود و این فضا لباس را بد فرم جلوه می‌دهد. انتهای چاک را، قبل از دوخت زیپ، محکم بدوزید. کافی است انتهای درز دوخته شده را محکم کاری کنید (دو یا سه بار روی هم چرخ کنید).



دوختن زیپ گاهی برای افراد مبتدی مشکل به نظر می‌رسد. به کارگیری نکته‌های صحیح زیر این مشکل را بر طرف می‌کند:

۱- هرگز بدون پایه‌ی مخصوص زیپ‌دوزی چرخ، زیپ را ندوزید، وگرنه با شکستن سوزن چرخ یا کج و خرد شدن دندانه‌ی زیپ روبه‌رو خواهید شد.

۲- زیپ به روش‌های مختلف در قسمت‌های مورد نیاز لباس دوخته می‌شود. گاهی میان چاک یک درز ساده و گاهی زیر درز قرار می‌گیرد. گاهی نیز برای تزئین لباس به کاربرده می‌شود.

طول چاک زیپ باید نیم تا یک سانتی‌متر بلندتر از طول زیپ باشد. محاسبه‌ی طول زیپ از دندانه‌ی اول تا انتهای دندانه است و قسمت‌های دیگر زیپ در اندازه‌گیری تأثیری ندارد.

#### ۱-۵-۳ دوخت زیپ دو طرفه

در این نوع دوخت زیپ از روی لباس دیده نمی‌شود.

## هنر در خانه جلد (۲)

انواع دوخت‌های اولیه در خیاطی



- ۷- زیپ را از پشت روی درز قرار دهید و با درز و نوار یک‌جا کوچک بزنید.
- ۸- پایه‌ی مخصوص زیپ دوزی را روی چرخ نصب کنید، به طوری که پایه در سمت راست قرار گیرد و از پایین به بالا با فاصله‌ی ۳ میلی‌متر از دندانه‌ی زیپ روی نوار و جادرز بدوزید (مواظب باشید این نوع دوخت از روی لباس دیده نشود).
- ۹- سمت دیگر زیپ را با تغییر دادن پایه‌ی زیپ، از سمت راست به چپ و از پایین به بالا، بدوزید، سپس اتو کنید.
- ۱۰- حال پارچه یا لباس را زیر پایه‌ی چرخ، صاف قرار دهید و بخیه‌ی رو را با فاصله‌ی حدود نیم سانتی‌متر از دندانه‌ی زیپ، از پایین به بالا، چرخ کنید. (شکل ۲۲-۳)



شکل ۲۲-۳

### فعالیت عملی ۵

یک نمونه زیپ دوطرفه بدوزید.

- ۱- کاربرد این نوع دوخت در اتصال زیپ به چاک یقه، آستین، درز وسط پشت و جلو زیرپلی‌های خوابیده است.
- ۲- انتهای درز دوخته شده را محکم کنید.
- ۳- درز لباس را با شلال بدوزید. سپس درز (زاپاس) را باز و اتو کنید.
- ۴- اگر پارچه‌ای که می‌دوزید کتانی ضخیم یا پشمی است یک لا نوار نخ‌ی لطیف و چنانچه ابریشمی و لطیف است یک لا نوار ابریشمی لطیف (ترکی پارچه) آماده کنید.
- ۵- نوار را لب به لب درز روی پارچه قرار دهید و پارچه را بکشید تا صاف شود. نوار را به کنار درز زیگزاگ کنید. این عمل مانع کش آمدن جازیب می‌شود.



- ۶- توجه کنید همیشه درز جازیب باید نوار شود. در غیر این صورت، پس از چند بار پوشیدن لباس، چاک زیپ در لباس تغییر شکل می‌دهد و لباس بدشکل



#### ۲-۵-۳ دوخت زیپ یک طرفه:

در این نوع دوخت روی زیپ از یک طرف پوشیده می‌شود.

۱- درز چاک را بازوسپس اتو کنید. حدود یک سانتی‌متر پایین‌تر از انتهای چاک را که محکم دوخته‌اید در روی اضافه درز (زایپاس) در سمت چپ یک چرت<sup>۱</sup> کوچک بزنید.

۲- اضافه درز چاک را در سمت چپ، روی خط اصلی الگو، به طرف پشت تا کنید و سپس اتو کنید.

۳- در سمت راست، روی خط اصلی درز، حدود ۳ میلی‌متر اضافه کنید و اضافی درز را به سمت پشت تا و اتو کنید.

۴- سمت راست را، که ۳ میلی‌متر اضافه از خط اصلی تا شده است، روی زیپ قرار دهید و سپس، کوک بزنید.

(در این قسمت توجه کنید که لبه‌ی تای پارچه زیاد نزدیک به دندان‌های زیپ نباشد. حدود یک میلی‌متر از دندان‌های زیپ فاصله داشته باشد).

۵- با پایه‌ی مخصوص زیپ دوزی روی کوک سمت راست را با چرخ بدوزید.



۶- سمت چپ لبه‌ی درز را، که اتو کرده‌اید، روی زیپ قرار دهید، به طوری که کاملاً روی زیپ را بپوشاند و آن را کوک بزنید. پس از اطمینان از صاف بودن، آن را با فاصله حدود یک سانتی‌متر از بالا به پایین با چرخ بدوزید و وقتی سوزن به انتهای زیپ رسید سوزن را در روی پارچه نگه دارید و پایه را بلند کنید و پارچه را بچرخانید و در عرض زیپ چرخ کنید (شکل ۲۳-۳).



شکل ۲۳-۳

۱- برای صاف کردن درزهای منحنی و گوشه دار در دوخت با قیچی نوک تیز اضافه درز را قیچی زده، این عمل را چرت زدن می‌نامند.

## هنر در خانه جلد (۲)

انواع دوخت‌های اولیه در خیاطی



### ۶-۳ روش تعویض زیپ در لباس (زیپ دامن)

گاهی زیپ دوخته شده، بر اثر استفاده ی بسیار یا مرغوب نبودن جنس آن، سریع از گیره خارج و خراب می‌شود. برای تعویض و دوخت زیپ نو باید به روش زیر عمل کرد:

۱- با حوصله و دقت کامل با بشکاف، کمر دوخته شده به دامن را از هر طرف حدود ۱۰ سانتی‌متر بشکافید.

۲- با دقت زیپ دوخته شده را طوری از دامن جدا کنید که لطمه‌ای به پارچه‌ی آن وارد نشود.

۳- زیپ جدیدی به اندازه‌ی زیپ خراب شده تهیه کنید.

۴- انتهای درز را محکم و سپس اتو کنید.

۵- با توجه به آموزش دوخت زیپ یک‌طرفه یا دوطرفه، مرحله به مرحله دوخت را انجام دهید.

۶- پس از دوخت زیپ، کمر را دوباره در جای خود بدوزید، سپس اتو کنید.

### فعالیت عملی ۶

یک نمونه زیپ یک‌طرفه بدوزید.

### ۳-۵-۳ دوخت زیپ مخفی

این زیپ نیز از لحاظ ظاهری مانند زیپ‌های دیگر است، با این تفاوت که دندان‌های آن در پشت زیپ قرار دارد و هنگام دوخت دندان‌ها در پشت کار قرار می‌گیرد و از روی کار جز یک درز زیبایی دیده نمی‌شود. از این رو، زیپ مخفی نامیده می‌شود. روش دوخت آن نیز با پایه‌ی مخصوص است. (شکل ۲۴-۳)



شکل ۲۴-۳

### فعالیت عملی ۸

یک نمونه زیپ یک‌طرفه بدوزید، سپس آن را بشکافید و زیپ دیگری را به جای آن بدوزید.

### فعالیت عملی ۷

یک نمونه زیپ مخفی را بدوزید.



### ۳-۲ روش اتوکشی قسمت‌های مختلف لباس

یکی از عوامل مؤثر برای خوش فرم جلوه کردنِ دوخت لباس، به کارگیری روش صحیح اتوکشی آن است. چنانچه محل دوخت لباس صحیح اتو نشود لباس بدفرم و کم ارزش به نظر می‌آید.

۱- هنگام دوخت، وسایل مورد نیاز باید به گونه‌ای چیده شوند که به راحتی بتوانید از آنها استفاده کنید. بنابراین اتو و میز آن را هنگام دوخت نزدیک به ماشین دوخت قرار دهید تا پس از دوخت هر درز، بلافاصله آن را اتو کنید. این روش اتوکشی باعث می‌شود دوخت جلوه‌ی خود را حفظ کند.

۲- هرگز انتظار نداشته باشید که تمام عیوب لباس را با اتوکشی برطرف سازید، در واقع اتوکشی باعث می‌شود چنانچه عیبی در دوخت وجود داشته باشد خوب نمایان شود و در همان مرحله‌ی اول آن را رفع کنید.

۳- قبل از اتوکشی به جنس لباس توجه کنید و درجه‌ی اتو را مطابق با جنس پارچه تنظیم کنید.

۴- هنگام اتوکشی درزها، دستمال اتو را فراموش نکنید. (شکل ۲۵-۳)

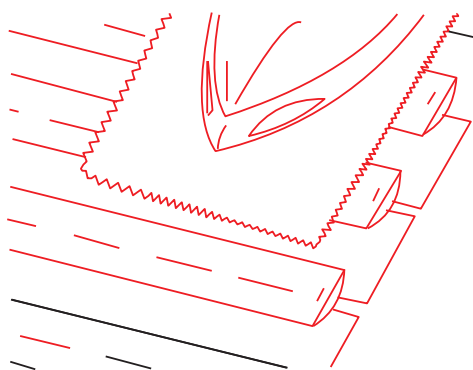

شکل ۲۵-۳







۲- درزهای صاف را روی میز اتو قرار دهید و سپس اتو کنید.

۳- درزهای منحنی را حتماً روی بالشتک بیضی قرار دهید و سپس اتو کنید. در قسمت‌های انحنا، درزها را چرت دهید تا فضای کافی برای انحنا ایجاد شود و درز کیس بر ندارد. دقت کنید هنگام اتوی درزهای منحنی هربار حدود ۴ تا ۵ سانتی‌متر از طول درز را در نظر بگیرید و اتو کنید، تا درز کش نیاید و انحنا حالت خود را حفظ کند.

آیا می‌دانید چرا هنگام اتو کشی باید راسته‌ی پارچه را در نظر گرفت؟

۴- همیشه درز را از سمت پشت اتو کنید، به طوری که جادرز را با انگشتان دست دیگر باز کنید. هم‌چنین، طوری با نوک اتو درز را اتو کنید که کف اتو با پارچه مماس نشود.

۵- هیچ‌گاه ضخامت جادرز را روی پارچه اتو نکنید. زیرا امکان دارد درز جادرز روی پارچه باقی بماند. برای مثال، رد باقی‌مانده در پارچه‌ی ساتن ابریشمی را به هیچ‌وجه نمی‌توان از بین برد. مناسب‌ترین روش برای اتوی این نوع پارچه و آن است که کمی پهن‌تر از درز لباس، کاغذ سفیدی را برش بزنید و در زیر درز قرار دهید، سپس درز را اتو کنید. پس از اتو کشیدن، کاغذ را بردارید و زیر آن را نیز اتو کنید.

آیا می‌دانید چرا هرگز نباید ضخامت جادرز را

۵- چنانچه برای اتو کردن، شناخت جنس پارچه برایتان مشکل باشد بهترین روش این است که روی یک تکه از پارچه گرمای اتو را مرحله به مرحله افزایش دهید و امتحان کنید تا گرمای دل‌خواه را به دست آورید.

۶- همیشه در اتو کشی به راسته‌ی پارچه دقت کنید و اتو را در آن جهت بکشید و گرنه پارچه کش خواهد آمد. اتو کردن در جهت اریب و بی‌راه پارچه باعث می‌شود که لباس ترکیب مناسب خود را از دست بدهد.

۷- هنگام اتو کردن، با دست دیگر پارچه را نکشید. فقط سطح پارچه را با دست صاف کنید.

### ۱-۷-۳ روش اتو کردن درزهای چرخ‌شده‌ی لباس

۱- پس از چرخ کردن درز و قبل از این که درز را به طرفین دوخت باز و اتو کنید، روی خط چرخ شده را اتو بکشید. (شکل ۲۶-۳)

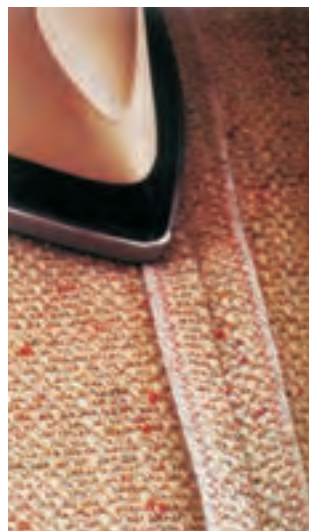

شکل ۲۶-۳



روی پارچه اتو کرد؟

#### ۳-۷-۳ سمت خوابانیدن پنس لباس

هنگام اتو کردن لباس، پنس‌های موجود در لباس را به شکل‌های زیر بخوابانید و اتو کنید.

- پنس دامن را در جهت درز پهلوئی لباس؛
- پنس سینه را به سمت پائین لباس؛
- پنس زیرسینه را به سمت خط مرکزی جلو؛
- پنس پشت را به سمت خط مرکزی پشت؛
- و پنس سرشانه را به سمت خط مرکزی پشت خوابانیده و اتو کند؛

#### ۳-۷-۴ روش اتوی سجاف لباس:

پس از دوخت سجاف، باید دقت کنید که درز را، همانند مراحل قبل، یک بار روی خط چرخ اتو کنید. سپس کمی درز را به سمت داخل حرکت دهید و کوک بزنید به طوری که دوخت درز از رو نمایان نشود. میزان بخیه‌های کوک روی سجاف باید طوری باشد که در قسمت روی کار کاملاً کوچک و ریز و در پشت کار درشت‌تر باشد.

نخ مورد استفاده نیز نازک و لطیف باشد. باید دقت کنید که هنگام اتو کردن، جای کوک روی لباس باقی نماند.

برای این کار باید روی سجاف پارچه‌ای مرطوب پهن و سپس اتو کنید و در همان حال که هنوز بخار روی کار است کوک‌ها را بچینید و اتوکشی نهایی را انجام دهید.

#### ۳-۷-۲ روش اتو کردن پنس<sup>۱</sup> لباس

۱- پس از چرخ کردن پنس همانند اتو کردن درزها، دوطرف خطوط چرخ شده را اتو کنید و پنس را روی بالشتک بیضی شکل قرار دهید و به یک سمت بخوابانید. در زیر پنس هم یک تکه کاغذ قرار دهید و سپس، اتو کنید.

۲- همیشه از پهن‌ترین قسمت پنس به سمت نوک پنس اتو کنید. سعی کنید رأس پنس همیشه در سمت گرد بالشتک باشد و شکل آن هنگام اتو حفظ شود.

۳- چنانچه پارچه خیلی ضخیم باشد، بهتر است وسط پنس را بچینید، سپس اتو کنید. (شکل ۲۷-۳)



شکل ۲۷-۳

۱- پنس: واژه‌ای فرانسوی است. به معنی چین کوچکی به شکل مثلث، که در پشت پارچه در قسمت‌های گشاد لباس می‌دوزند تا لباس قالب تن شود.

## هنر در خانه جلد (۲)

انواع دوخت‌های اولیه در خیاطی



زیپ آسیب می‌رسد و هم کف اتو خراش برمی‌دارد.

### بیش‌تر بدانید



۱- چون آب دارای املاح است امکان دارد، پس از چند بار مصرف، املاح رسوب کند و شبکه‌ی کف اتو بسته شود، بنابراین بهتر است از آب جوشیده‌ی سرد شده استفاده کنید.

۲- پس از هر بار اتو کشی، آب باقی مانده در اتو را خالی کنید.

امروزه اتو بخارهایی ساخته شده که دارای کف سرامیک است و چنانچه بر اثر املاح آب بسته شود، بر اثر فشار دادن دکمه‌ی بخار کلیه‌ی رسوب خارج می‌شود.

### ۳-۸ تمیز کردن کف اتو

قبل از شروع به اتو کشی و وصل اتو به برق، باید کف اتو را بررسی کنید و از تمیز بودن آن مطمئن شوید. اگر کف اتو سیاه یا بر اثر لایه‌ی چسب چسبناک شده باشد، می‌توانید با کشیدن صابون خشک به کف اتو آن را تمیز کنید.

برای پاک کردن نایلون از کف اتو می‌توانید اتو را به برق وصل کنید تا کمی گرم شود. سپس نایلون نرم را با کارتک چوبی پاک کنید. آن گاه با پارچه نخی یا روزنامه، باقی مانده‌ی آن را نیز از کف اتو پاک کنید.

### ۳-۷-۵ روش اتو کردن چین‌ها

چنانچه در دوخت لباس قسمتی از آن را چین کش کرده‌اید این چین‌ها نیز برای این که صاف بایستند باید اتو شوند. هیچ‌گاه اتو را روی چین‌ها نگذارید، بلکه نوک اتو را در داخل چین‌ها فرو ببرید و سپس آن را خارج کنید تا روی چین‌ها بدون تا خوردگی خوش فرم و صاف شوند. (شکل ۳-۲۸).



شکل ۳-۲۸

### ۳-۷-۶ روش اتو کردن زیپ

برای اتو کشی قسمت زیپ‌دار، باید در مرحله‌ی اول زیپ را ببندید، سپس آن را روی بالشتک قرار دهید و دستمال اتو کشی را روی زیپ دوخته شده پهن کنید، آن گاه اتو بزنید. توجه کنید که به منظور رد نگذاشتن زیپ روی لباس، میان دندان‌های زیپ و لبه‌ی دوخته شده کاغذ بگذارید، سپس اتو کنید.

- هرگز اتو را روی دندان‌های زیپ نکشید، زیرا هم به



### آزمون پایانی نظری واحد کار سوم



- ۱- کاربرد دوخت بخیه را نام ببرید.
- ۲- هنگام دوخت چه نوع پارچه‌ای از کاغذ می‌توان استفاده کرد؟
- ۳- کف اتو را چگونه می‌توان تمیز نمود؟
- ۴- هنگام اتو کردن درز لباس باید به چه نکته‌هایی توجه کرد؟ (سه مورد کافی است)
- ۵- چند نوع درز دوبله می‌شناسید؟ نام ببرید.

### آزمون پایانی عملی واحد کار سوم



- ۱- کاربرد دوخت درز شکسته را توضیح دهید و نمونه‌ای را به کار بندید.
- ۲- یکی از انواع درز دوبله را انتخاب کنید و نمونه‌ای از آن‌ها را بدوزید.

### توجه!



هنگام اتو کشی باید دقت کنید که کف اتو با وسایل فلزی مثل قزن، زیپ و دکمه تماس نگیرد، زیرا آسیب می‌بیند. برای اتو کردن، جای مخصوصی را در نظر بگیرید. قبل از وصل دو شاخه‌ی اتو به پریز برق، از سالم بودن سیستم اتو مطمئن شوید. مراحل ایمنی برق را مراعات کنید.

آیا می‌دانید چرا هنگام اتو کشی باید دقت کرد که کف اتو با وسایل فلزی تماس نگیرد؟

### چکیده

در این واحد کار آموختید که خیاطی در تمام مراحل زندگی به شکلی مورد استفاده قرار می‌گیرد. بنابراین، لازم است، با تمرین مکرر مهارت کامل را در دوخت و دوز به دست آورید. این آموزش‌ها شامل انواع دوخت‌های اولیه‌ی مورد نیاز در خیاطی، دوخت درزها در لباس، دوخت دکمه و جادکمه و دوخت زیپ به روش‌های مختلف است. هم‌چنین مراحل مختلف اتو کشی لباس را آموزش دیدید. باید توجه داشته باشید چنان‌چه این آموزش‌ها تکرار و تمرین نشوند هیچ‌گاه کار مطلوبی ارائه نخواهد شد.

## واحد کار چهارم

تهیه‌ی الگو و دوخت سرویس آشپزخانه





فهرست تجهیزات و مواد مصرفی مورد نیاز

ردیف	وسایل و تجهیزات	فعالیت عملی ۱	فعالیت عملی ۲	فعالیت عملی ۳	فعالیت عملی ۴
۱	چرخ خیاطی	×	×	×	×
۲	پارچه	×	×	×	×
۳	ابر		×		
۴	نوار اریب	×	×	×	×
۵	شمع				×
۶	قیچی	×	×	×	×
۷	نخ	×	×	×	×
۸	سوزن	×	×	×	×
۹	کاغذ		×	×	×
۱۰	مجله		×		×
۱۱	کش			×	
۱۲	متر		×	×	×
۱۳	خط کش			×	×



### هدف‌های رفتاری



انتظار می‌رود هنرجو، پس از گذراندن این واحد کار، بتواند به هدف‌های زیر دست یابد:

- ۱- روش تهیه‌ی نوار اریب را انجام دهد.
- ۲- الگوی دستکش فرّ و رو قوری را روی کاغذ شطرنجی اجرا کند.
- ۳- دستکش فرّ و رو قوری را ابردوزی کند.
- ۴- الگوی دم‌کنی را رسم کند و دوخت آن را انجام دهد.
- ۵- الگوی پیش‌بند را رسم کند و نمونه‌ای بدوزد.

### پیش‌آزمون واحد کار چهارم



- ۱- بهترین زاویه برای برش نوار اریب کدام است؟  
الف) ۴۵ درجه      ب) ۳۵ درجه      ج) ۶۵ درجه      د) ۸۵ درجه
- ۲- چگونه می‌توان الگوی شطرنجی را منتقل کرد؟
- ۳- الگوی پیش‌بند را چگونه می‌توان رسم کرد؟
- ۴- چرا برای دم‌کنی نمی‌توان از ابر استفاده کرد؟

### ۴-۱ مقدمه

اولین قدم در هر کاری فراهم کردن ابزار کار مناسب آن است. هنگام آشپزی نیز اولین قدم فراهم کردن وسیله‌ی حفاظت خود و راحتی در کار است. از جمله‌ی این وسایل پیش‌بند مخصوص آشپزی، دستگیره و دستکش مخصوص و... است. که استفاده‌ی به موقع از این وسایل باعث می‌شود لباس و جان فرد هنگام آشپزی از هر حادثه‌ای مصون بماند.

### ۴-۲ دوخت سرویس آشپزخانه

#### ۴-۲-۱ روش درست کردن نوار اریب

نوار در رنگ‌ها و جنس‌های مختلف در بازار عرضه می‌شود. چنانچه بخواهید نوار اریب را خودتان بدوزید به طریق زیر عمل کنید:

بهترین زاویه برای برش نوار اریب ۴۵ درجه است. عرض پارچه را روی طول آن قرار دهید. در این مرحله زاویه‌ی ۹۰ درجه‌ی گوشه‌ی پارچه در قسمت‌های



می‌گذارند. به این ترتیب که صفحاتی از مجله را شطرنجی می‌کنند، سپس روی چهارخانه‌ها الگو را با مقیاس کوچک تر رسم می‌کنند. مقیاس و روش انتقال الگو به کاغذ برش اندازه‌ی شطرنجی هاست. گاهی اندازه‌ی شطرنجی‌ها با اینچ تعیین می‌شود و گاهی با سانتی‌متر. در هر دو صورت باید در اندازه‌ی اصلی تعیین شده روی کاغذ برش منعکس شود. کاغذ برش را به همان اندازه شطرنجی کنید سپس، با تطبیق الگوی مجله روی کاغذ شطرنجی، الگو را رسم کنید.

### ۴-۲-۳ دستکش فر

برای رسم الگوی دستکش فر کافی است اندازه‌ی الگوی ارائه شده را روی کاغذ شطرنجی (هرخانه  $1/5 \times 1/5$  سانتی‌متر) انتقال دهید، تا الگویی مناسب دستکش فر را به دست آورید. (شکل ۴-۲)

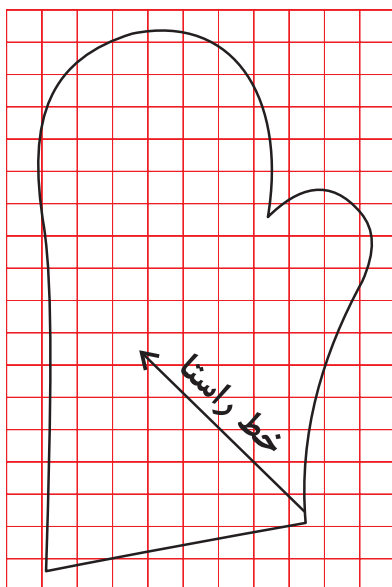

شکل ۴-۲

آن به ۴۵ درجه تبدیل می‌شود. از قسمت تا شده، پارچه را برش زنید. سپس نوار را به عرض دلخواه اندازه بگیرید و برش زنید. برای تهیه‌ی نوار بلند و یک‌سره باید تکه‌های برش زده را، روبه‌رو و روی هم قرار داد، دوخت. (شکل ۴-۱)

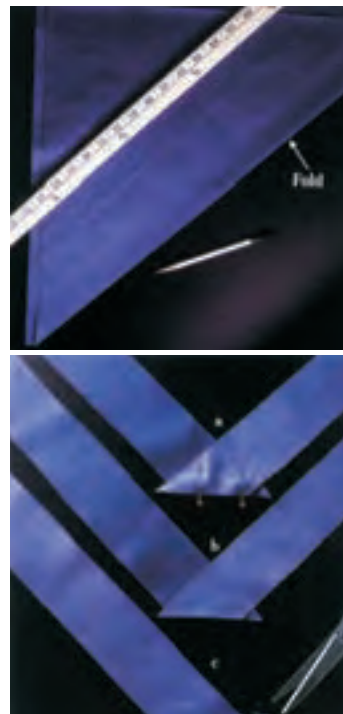

شکل ۴-۱

### فعالیت عملی ۱

با توجه به آموزش دوخت سرویس آشپزخانه نوار اریب را آماده کنید.

### ۴-۲-۲ الگوهای شطرنجی

در بعضی از مجلات لباس الگوی مدل‌های ارائه شده در مجله را به روش ساده‌تری در اختیار خریداران



## هنر در خانه جلد (۲)

تهیه‌ی الگو و دوخت سرویس آشپزخانه



### توجه!

می‌توانید قبل از برش پارچه و ابر، طبق الگو، ابر را میان دولای پارچه قرار دهید و ابر دوزی کنید. و آن را پیش روی خود نگه دارید و سپس الگو را روی پارچه‌ی ابر دوزی شده سنجاق کنید و با در نظر گرفتن درز دوخت، پارچه را برش بزنید.

لبه‌ی پایین دستکش را با نوار اریب هر یک جدا بدوزید. سپس دو رویه را روی هم قرار دهید و به یکدیگر کوک بزنید و با نوار اریب دو رویه را به یکدیگر اتصال دهید و بدوزید.



دقت در دوخت، تنظیم درجات دوخت چرخ و استفاده از پایه‌ی مخصوص در بهبود کار نقش مهمی دارد.



(شکل ۲-۴) و یا هم چنین دست خود را روی کاغذ بگذارید به طوری که چهار انگشت چسبیده و انگشت شست کاملاً باز باشد سپس اطراف دست را با فاصله ۲ سانتی متر خط بکشید و کاغذ را ببرید.

الگو را با توجه به راستای رسم شده، روی پارچه قرار دهید و سنجاق کنید. سپس، با در نظر گرفتن درز برای دوخت، دو عدد از دولای پارچه را برش بزنید. دو عدد نیز از یک لای ابر را طبق الگو برش بزنید.

- **روش دوخت:** ابر را میان دولای پارچه که برش زده‌اید قرار دهید و کوک بزنید. چرخ را برای دوخت آماده کنید (تنظیم درجات دوخت، سوزن و پایه برای ابر دوزی)، آن گاه هر دو روی دستکش را برای ابر دوزی و چرخ کاری به یکدیگر وصل کنید. (شکل ۳-۴)



شکل ۳-۴

## هنر در خانه جلد (۲)

تهیه الگو و دوخت سرویس آشپزخانه



### توجه!

اندازه‌های ارائه شده در دستکش و روغوری با توجه به مدل و اندازه قابل تغییر است.

### ۴-۲-۵ دستگیره:

دستگیره را به اندازه و مدل دل‌خواه (مربع، دایره و...) برش بزنید و همانند روغوری ابردوزی کنید و سپس دور آن را با نوار اریب بدوزید. چنانچه دستگیره مربع شکل باشد باید در نوار دوزی گوشه‌ها دقت کنید.



### فعالیت عملی ۲

با توجه به الگوی شطرنجی و اندازه‌ی ذکر شده‌ی الگو، دستکش فر یا روغوری را رسم کنید و یک نمونه از آن را بدوزید.

### ۴-۲-۴ روغوری

چای یکی از نوشیدنی‌های دل‌چسب خانواده‌های ایرانی است و روغوری هم وسیله‌ای است برای تسریع در بهتر دم کشیدن چای.

شکل ارائه شده را، طبق مراحل الگوی دستکش فر، روی کاغذ شطرنجی رسم کنید و همانند آن ابردوزی یا روی پارچه‌ی ابردوزی شده الگو را برش بزنید و مراحل دوخت را انجام دهید (شکل ۴-۴).

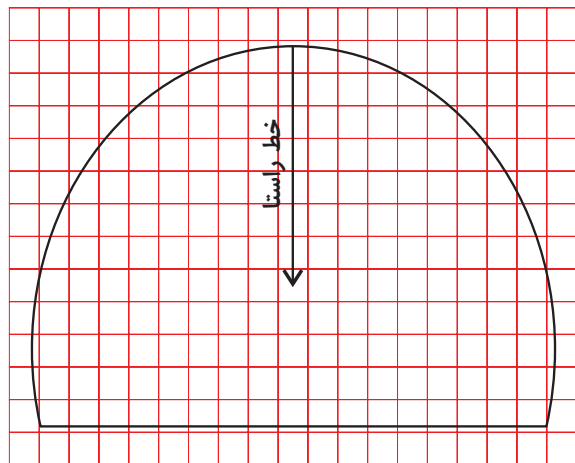

شکل ۴-۴

## هنر در خانه جلد (۲)

تهیه الگو و دوخت سرویس آشپزخانه



لبه‌ی پارچه را برای رد کردن کش یا بندتا بزنید و به صورت لیفه بدوزید و طرف دیگر آن را به محیط دایره‌ی دم کنی (سه لاپارچه که دوخته شده) وصل کنید و درز آن را تمیزدوئی کنید.



چنان چه بخواهید دم کنی را از یک لاپارچه نخ‌ی ضخیم تهیه کنید، می‌توانید پس از خط کشی دورتادور در قابلمه، دایره به دست آمده را حدوداً ۱۰ سانتیمتر بزرگ‌تر برش زده و لبه دایره را به صورت لیفه شکل بالا دوخته و کش از آن رد کنید.

### فعالیت عملی ۳

با توجه به این آموزش، یک نمونه دم کنی را برش بزنید و سپس بدوزید.

### ۴-۲-۷ پیش بند

مربع مستطیلی به طول ۷۵ و به عرض ۳۰ سانتی‌متر رسم کنید و نقاط ۱-۲-۳-۴ را مشخص کنید. از نقطه‌ی ۱ به اندازه‌ی ۲۵ سانتی‌متر پایین بیایید و خطی موازی با خط ۱-۲ رسم کنید و نقاط ۵-۶ بنامید. از نقطه‌ی ۱ و ۵ به اندازه‌ی ۱۵ سانتی‌متر داخل شوید و

### ۴-۲-۶ دم کنی:

در قابلمه را روی کاغذ قرار دهید و دورتادور آن را خط بکشید. الگوی به دست آمده را روی پارچه قرار دهید و سنجاق کنید. سپس با در نظر گرفتن درز دوخت حدوداً ۲ سانتی‌متر، پارچه را برش بزنید.



### توجه!

سه لاپارچه را برش بزنید. با این که ابر کار را زیبا نشان می‌دهد ولی مناسب دم کنی نیست. لایه‌های داخلی رامی‌توانید از پارچه‌ای نخ‌ی مانند متقال انتخاب کنید.

پس از برش سه لاپارچه‌ها را با چرخ کاری به یکدیگر وصل کنید. سپس مستطیلی به طول محیط پارچه برش بزنید و به عرض یک دوم شعاع دم کنی به اضافه‌ی یک سانتیمتر برای درز دوخت آماده کنید. از عرض، پارچه را به یکدیگر وصل کنید. یک

## هنر در خانه جلد (۲)

تهیه‌ی الگو و دوخت سرویس آشپزخانه



خط ۳-۱ را روی دولای بسته‌ی پارچه قرار دهید و  
سنجاق کنید و یک بار دیگر الگو را طبق برش پارچه  
روی مشمع بگذارید و برش بزنید.

پارچه و مشمع برش زده شده را روی هم گذاشته،  
به یکدیگر وصل کنید. دورتادور لبه پیش‌بند را با نوار  
اریب به یکدیگر وصل کنید. در قسمت کمر و همچنین  
بالای سینه‌ی پیش‌بند برای ثابت نگه داشتن پیش‌بند  
(در کمر و قسمت بالای سینه بند یا نوار اریب) نوار اضافه  
در نظر بگیرید.

**آیا می‌دانید:** چرا باید هنگام کار از پیش‌بند

استفاده کرد؟

خطی موازی با خط ۵-۱ رسم کنید و نقاط ۷-۸ بنامید.  
سپس طبق شکل (شکل ۴-۵) الگو را طراحی کنید.

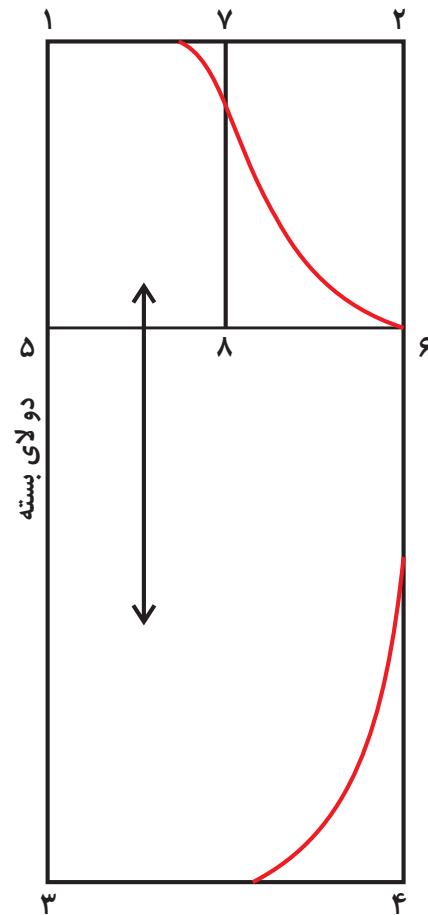

شکل ۴-۵

### فعالیت عملی ۴

یک نمونه پیش‌بند را برش بزنید و سپس بدوزید.

### چکیده

در این واحد کار، روش شطرنجی کردن و تبدیل  
الگوی کوچک به الگوی دل‌خواه و همچنین روش  
ابردوزی را آموختید. توجه داشته باشید شما می‌توانید،  
بنا به ذوق و سلیقه و ابتکار و نوآوری خود، مدل‌های  
مختلفی را طراحی و آن را با روشی که آموزش دیدید  
بدوزید.

## هنر در خانه جلد (۲)

تهیه‌ی الگو و دوخت سرویس آشپزخانه



### آزمون پایانی عملی واحد کار چهارم

الگوی یک پیش‌بند را رسم کنید، سپس برش بزنید و بدوزید.

### آزمون پایانی نظری واحد کار چهارم

۱- بهترین زاویه برای برش نوار اریب کدام است؟

الف) ۳۰ درجه      ب) ۴۵ درجه

ج) ۹۰ درجه      د) هیچ کدام

۲- در انتقال الگوهای شطرنجی کدام گزینه مهم است؟

الف) کاغذ      ب) رسم الگو

ج) اندازه‌ی صحیح شطرنج      د) نوع مدل

۳- چند نوع درز دوبله می‌شناسید؟ نام ببرید.

## واحد کار پنجم

روش اندازه گیری و برش چادر، مقنعه، پیژاما  
و لباس نوزاد

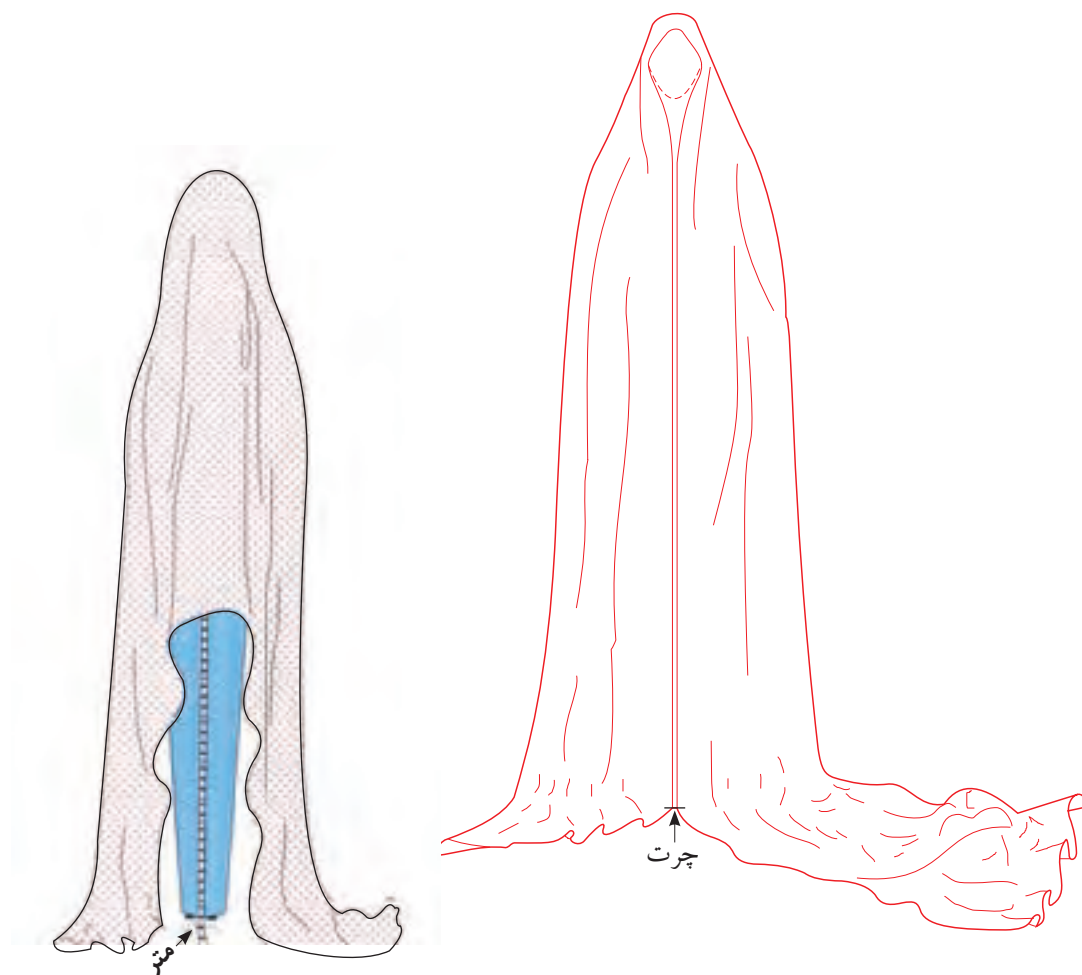

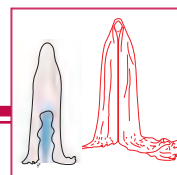

### فهرست تجهیزات و مواد مصرفی مورد نیاز

ردیف	وسایل و تجهیزات	فعالیت عملی ۱	فعالیت عملی ۲	فعالیت عملی ۳	فعالیت عملی ۴	فعالیت عملی ۵
۱	پارچه‌ی چادری	×				
۲	چرخ خیاطی	×	×	×	×	×
۳	فیچی	×	×	×	×	×
۴	متر	×	×	×	×	×
۵	پارچه‌ی حریر		×			
۶	پارچه‌ی مقنعه‌ای		×			
۷	پارچه‌ی پیژاما			×		
۸	پارچه‌ی حوله‌ای یا کرکی				×	
۹	نوار اریب نخ‌ی				×	
۱۰	کاغذ				×	×
۱۱	نخ	×	×	×	×	×
۱۲	سوزن	×	×	×	×	×
۱۳	دکمه				×	
۱۴	کش			×		



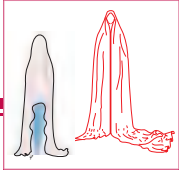

## هدف‌های رفتاری



انتظار می‌رود هنرجو، پس از گذراندن این واحد کار، بتواند به هدف‌های زیر دست یابد:

- ۱- مراحل برش چادر را توضیح دهد.
- ۲- چادر را روی فرد اندازه‌گیری کند.
- ۳- چادر را برش بزند و بدوزد.
- ۴- اندازه‌گیری، برش و دوخت دو نوع مقنعه را انجام دهد.
- ۵- نوعی پیژاما را اندازه‌گیری کند، برش بزند و بدوزد.
- ۶- پیش‌بند غذای بچه را رسم کند، برش بزند و بدوزد.

## پیش‌آزمون واحد کار پنجم



- ۱- روش اندازه‌گیری چادر چگونه است؟ شرح دهید.
- ۲- برای دوخت پیژاما از چه نوع دوختی می‌توان استفاده کرد؟
- ۳- روش اندازه‌گیری یک نمونه مقنعه را شرح دهید. سپس آن را ببرید و بدوزید.
- ۴- نوعی پیژاما را برش بزنید و سپس بدوزید.
- ۵- روش برش شورت سرهمی نوزاد را توضیح دهید.

### ۱-۵ مقدمه

پس سعی کنید نهایت دقت را در آموزش خود

داشته باشید.

### ۲-۵ برش و دوخت چادر

چادر را به روش‌های مختلف می‌توان برش زد:

چادربدون گوشه و چادردو گوشه.

دربرش چادر بدون گوشه، لازم است عرض پارچه

زیاد باشد.

روش اندازه‌گیری، برش و دوخت مقنعه، چادر،

پیژاما و لباس نوزاد در خیاطی به قدری آسان است

که هر فرد با ذوق می‌تواند، با کمی دقت و حوصله،

آنها را آموزش ببیند و بدوزد. در آموزش این نوع

دوخت‌ها از دوخت‌هایی که تاکنون آموزش دیده‌اید

وبه کار گرفته‌اید، استفاده کنید.



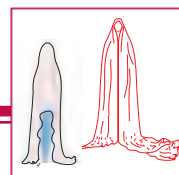

### ۱-۲-۵ چادر دو گوشه

در این نوع، قسمت برش و دوخت چادری را که تکه‌ی پایین آن دارای دو گوشه است آموزش می‌بینید.

#### ● مقدار پارچه‌ی مورد نیاز:

با توجه به تنوع در عرض پارچه‌های مصرفی موجود در بازار و متغیر بودن قد افراد، مقدار مورد نیاز ۴/۵ تا ۵/۵ متر با عرض ۱۱۵ تا ۱۴۰ سانتی متر است. افراد بلندتر از قد ۱۶۰ سانتی متر به متر اژ بیش تری (از اندازه تعیین شده) نیاز دارند.

در پارچه‌ی با عرض ۹۰ سانتی متر نیز به متر اژ بیش تری نیاز است، که این اندازه نسبت مستقیم با قد فرد دارد.

در برش چادر به الگوی کاغذی نیاز نیست و در چند مرحله، چادر اندازه‌گیری و برش زده می‌شود.

#### ● مراحل اندازه‌گیری و برش و دوخت چادر:

۱- ابتدا پارچه را از طول (قسمت ترکی) سر کنید، به طوری که یک سمت ترکی پارچه روی پیشانی قرار گیرد، سپس دو لبه‌ی چادر را تا روی زمین اندازه بگیرید.

۲ تا ۳ سانتی متر برای چرخ کاری پایین چادر اضافه منظور کنید و روی پارچه علامت بگذارید یا با قیچی یک چرت بزنید. (شکل ۱-۵)

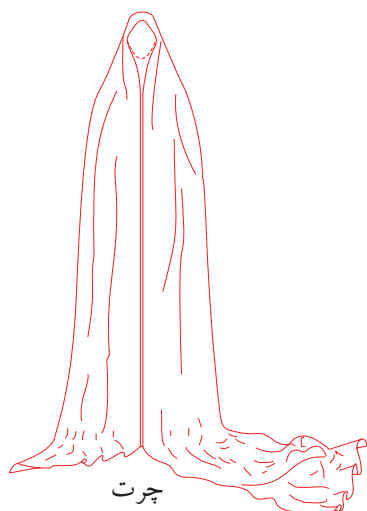

چرت

شکل ۱-۵

توجه کنید، هنگام اندازه‌گیری، سر را بالا نگه دارید تا قسمت لبه‌ی جلوی چادر کوتاه نشود.  
۲- در قسمت پشت، مطابق با شکل، به همان حالت که ایستاده‌اید (سر به پایین قرار گیرد) فاصله‌ی ترکی تا زمین را با متر اندازه بگیرید و ۲ تا ۳ سانتی متر برای چرخ کاری پایین چادر اضافه منظور و آن را یادداشت کنید. (شکل ۲-۵)

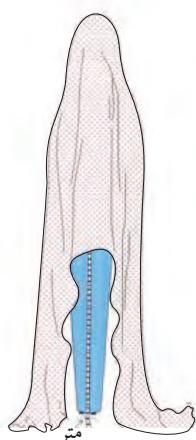

شکل ۲-۵

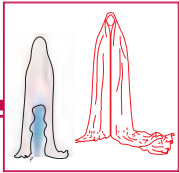

شکل ۵-۵

۶- نقطه‌ی ۳ دولای تکه‌ی بالای چادر را روی نقطه‌ی ۳ قسمت تکه پایین چادر قرار دهید و دو قطعه را به یکدیگر وصل کنید. (شکل ۵-۶)

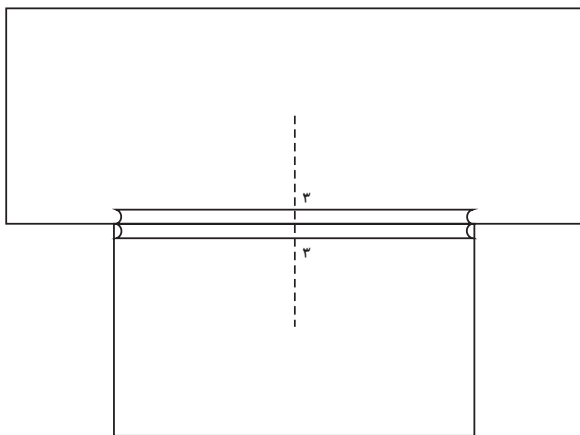

شکل ۵-۶

۷- اندازه‌ی قسمت پشت تا زمین را که یادداشت کرده بودید، از نقطه‌ی ۳ به پایین اندازه بگیرید و علامت بزنید و محل را نقطه‌ی ۴ بنامید (شکل ۵-۷).

۳- پارچه را، مطابق شکل، روی زمین یا میز پهن کنید. اضافه پارچه را از پارچه‌ی چادری قیچی کنید تا قسمت قد چادر از اضافه‌ی پارچه جدا شود. (شکل ۵-۳)

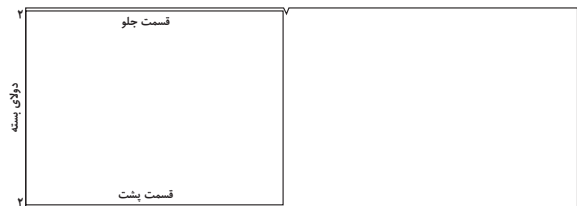

شکل ۵-۳

۴- پارچه را دولا کنید و محل دولا را نقطه‌ی ۲ بنامید. این محل وسط پیشانی است. قسمت پایین دولای پارچه را، که قسمت وسط پشت چادر (سمت ترکی دیگر) است، نقطه‌ی ۳ بنامید (شکل ۵-۴).

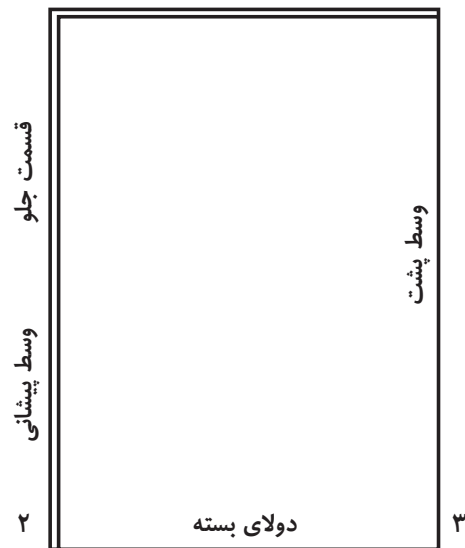

شکل ۵-۴

۵- پارچه‌ی اضافی را نیز دولا کنید و قسمت دولا را نقطه‌ی ۳ بنامید. (شکل ۵-۵)

## هنر در خانه جلد (۲)

روش اندازه‌گیری و برش چادر، مقنعه، پیژاما و لباس نوزاد

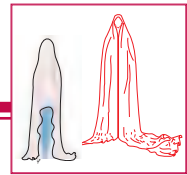

این اندازه با توجه به فاصله‌ی پیشانی تا وسط سر در افراد متفاوت است. به طور معمول این اندازه ۱۲ الی ۱۴ سانتی‌متر در نظر گرفته میشود.

۹- پس از تازدن بالای پارچه، نقطه‌ی ۶ را حول نقطه‌ی ۵ به آرامی (مطابق شکل) حرکت و روی دولای ۵ و ۴ قرار دهید، به طوری که نقطه‌ی ۴ روی نقطه‌ی ۵ قرار گیرد. در این قسمت، پارچه‌ی چهارلای را روی هم قرار دهید و بار دیگر چهارلای پارچه را روی حول نقطه‌ی ۶ حرکت دهید و به طوری که هشت لا (مطابق شکل) روی یکدیگر قرار گیرد. سپس مطابق شکل از نقطه‌ی ۵ پارچه را قیچی کنید. چادر برش زده مطابق شکل آماده است. (شکل ۵-۹)

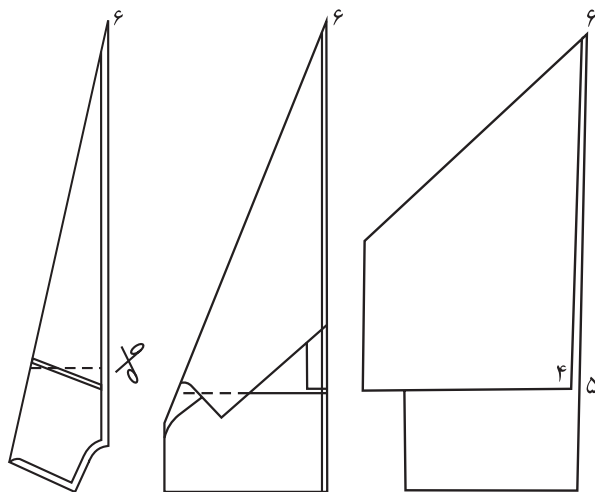

شکل ۵-۹

۱۰- برای دوخت گوشه‌ی چادر از پارچه‌های سه گوش باقی مانده از برش، استفاده کنید، به طوری که ترکی پارچه را روی ترکی دیگر قرار دهید.

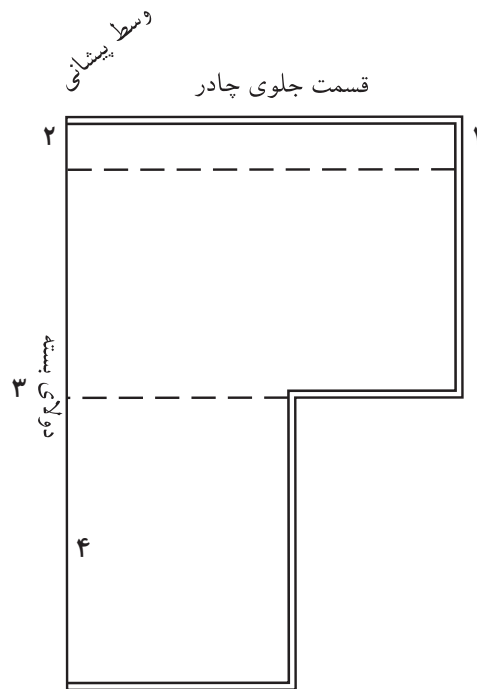

شکل ۵-۷

۸- برای برش، ابتدا نقطه‌ی ۱ تا ۲ و سپس ۲ تا ۴ را اندازه بگیرید و یادداشت کنید. آن‌گاه تفاوت دو اندازه را از نقطه‌ی ۱ و ۲ به طرف داخل پارچه اندازه بگیرید و تا کنید و نقطه‌ی ۵ و ۶ بنامید. (شکل ۵-۸)

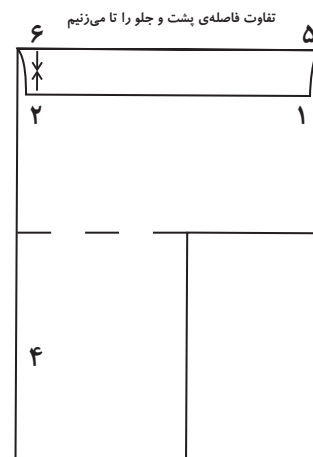

شکل ۵-۸

## هنر در خانه جلد (۲)

روش اندازه‌گیری و برش چادر، مقنعه، پیژاما و لباس نوزاد

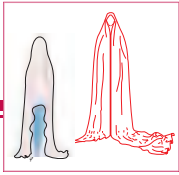

است، باید در دوخت آن بیش‌تری دقت کرد تا بدون چروک و تمیز دوخته شود.

### فعالیت عملی ۱



یک نمونه چادر را اندازه‌گیری کنید، سپس آن را برش بزنید و بدوزید.

### ۵-۳ برش و دوخت مقنعه:

#### ۵-۳-۱ مدل شماره ۱

برش و دوخت این مقنعه بسیار ساده است. چنانچه کمی دقت کنید برش آن مانند برش چادری است که آموزش دیدید و مثل چادر به الگوی کاغذی نیاز نیست و اندازه‌گیری و برش آن روی پارچه انجام می‌گیرد.

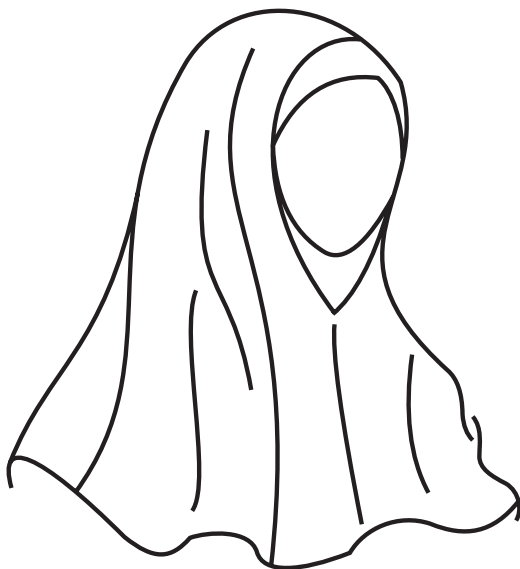

مدل شماره ۱ مقنعه

ابتدا نقطه‌ی مثلثی را، که زاویه‌ی قائمه آن درست باشد، به دو طرف تکه‌ی پایین چادر بدوزید، سپس ترکی وسط چادر را به یکدیگر وصل و چرخ کنید.

(شکل ۱۰-۵ و ۱۱-۵)

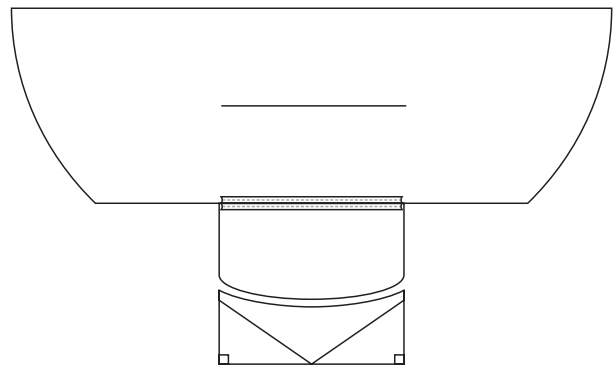

ترکی پارچه

شکل ۱۰-۵

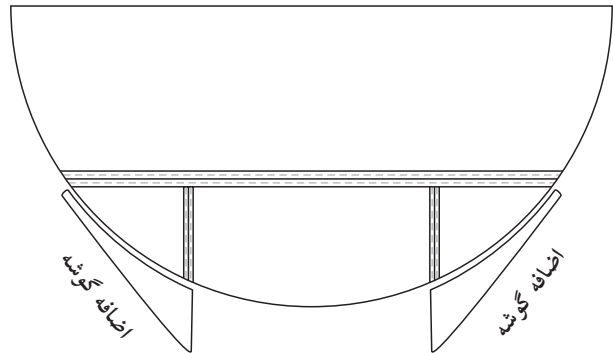

شکل ۱۱-۵

مجدداً چادر را مانند قبل تا کنید، و اضافه‌های پارچه را در قسمت پایین مطابق با گردی چادر قیچی نمایید و درزهای دوخته شده را اتو بکشید. سپس پایین چادر را تازده، اتو بکشید. و با دقت چرخ کنید.

توجه کنید، چون پایین چادر به صورت کلوش

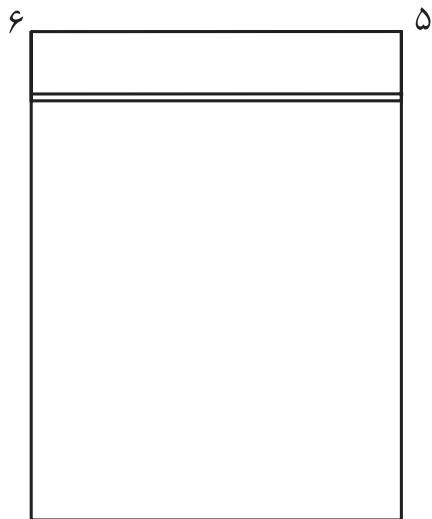
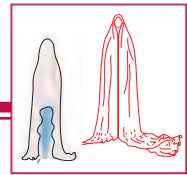

شکل ۵-۱۳

۳- نقطه‌ی ۶ را روی ۵ حول نقطه‌ی ۵ حرکت دهید تا روی لبه‌ی ۴-۵ قرار گیرد. لبه‌ی قطر را نقطه‌ی ۷ بنامید.

(شکل ۵-۱۴)

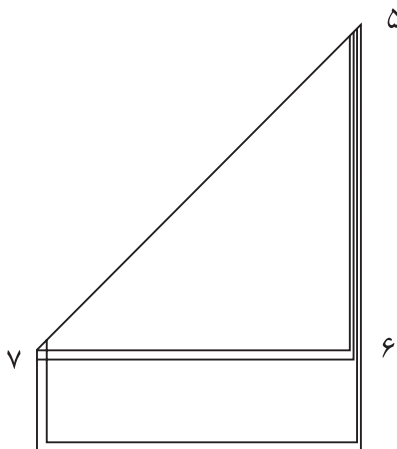

شکل ۵-۱۴

۴- بار دیگر نقطه‌ی ۷ را روی ۵ حول نقطه‌ی ۵ به حرکت در آورید و روی لبه‌ی قبلی قرار دهید. (شکل ۵-۱۵) سپس لبه قفسه را به صورت هلال ملایمی، برش دهید.

مقدار پارچه‌ی موردنیاز: پارچه به عرض ۹۰ و به طول ۱۰۰ تا ۱۲۰ سانتی‌متر نیاز است.

انتخاب پارچه برای دوخت مقنعه مهم است. بهتر است پارچه‌ای نخی، سبک و لطیف، که دارای افت باشد، تهیه کنید

۱- پارچه را از طول دولا و روی میز پهن کنید. نقاط ۱ و ۲ و ۳ و ۴ را طبق شکل مشخص کنید.

(شکل ۵-۱۲)

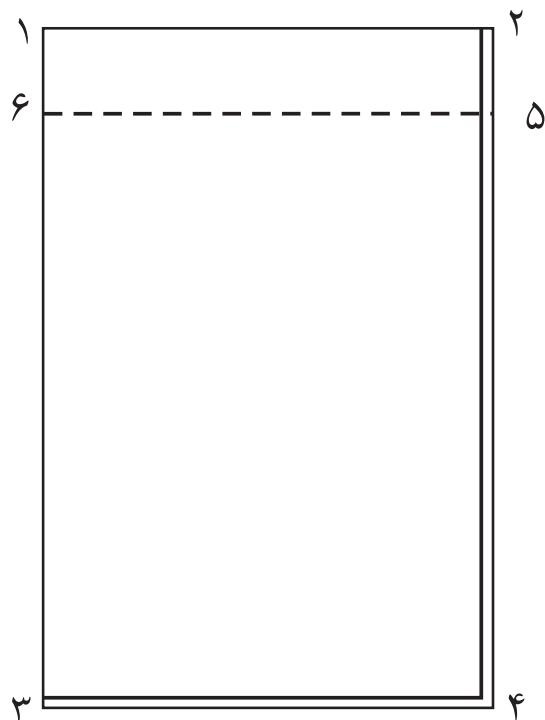

شکل ۵-۱۲

۲- از سمت دولای پارچه ۴-۲ به اندازه‌ی ۱۲ تا ۱۴ سانتی‌متر تا بزنید.

در قسمت چهارلای پارچه نقطه‌ی ۵ و ۶ به دست می‌آید (شکل ۵-۱۳).

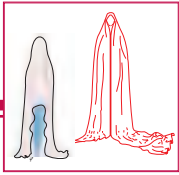

۷- برای لبه‌ی بالایی مقنعه پارچه‌ای به طول ۲۰ تا ۲۵ و به عرض ۱۰ تا ۱۲ سانتی‌متر آماده کنید. طبق شکل، لوزی تکه‌ی بالای مقنعه را آماده کنید سپس روی قطر پارچه را تا بزنید و وسط این قطعه را در قسمت وسط پیشانی نقطه‌ی ۱ قرار دهید و به قسمت پیشانی مقنعه بدوزید. سپس آن را اتو و تمیزدوزی کنید. لبه‌ی پایین مقنعه را با دقت مثل چادر بدوزید.

۲-۳-۵ مدل شماره‌ی ۲

۱- پارچه‌ای به طول ۸۰ تا ۹۰ سانتی‌متر (این اندازه به بزرگی و کوچکی مقنعه بستگی دارد). را روی میز قرار دهید.  
پارچه را روی یکی از قطرهای پارچه تا بزنید. پارچه به شکل سه گوش ۱ و ۲ و ۳ به دست می‌آید.



مدل شماره‌ی ۲ مقنعه

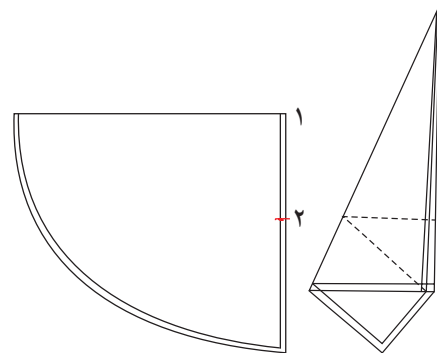

شکل ۱۵-۵

۵- فاصله‌ی ۲ تا ۸ روی شکل به اندازه‌ی نصف دور صورت است.

روی خط ۱-۲، از نقطه‌ی ۱ (دولای پارچه) تقریباً به اندازه‌ی دو برابر مقدار ۲ تا ۵ بگذارید و بقیه را تا نقطه‌ی ۲ بدوزید.

۶- همان‌طور که در طرح می‌بینید، مقنعه دارای زیرچانه است. برای برش این قسمت، مربعی به طول ۱۰ تا ۱۲ سانتی‌متر از پارچه را برش بزنید. سپس آن را از قطر تا بزنید تا سه گوش ۱، ۲، ۳ به دست آید. دو ضلع کوچک‌تر مثلث را به مقنعه در قسمت چانه به مقنعه وصل کنید. (شکل ۱۶-۵)

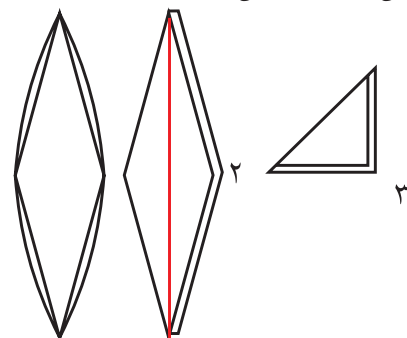

شکل ۱۶-۵

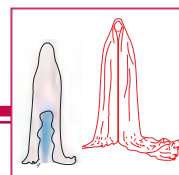

۳-۳-۵ مدل شماره‌ی ۳



مدل شماره‌ی ۳ مقنعه

۱- پارچه‌ای نخی و ظریف را که کمی حالت ارتجاعی داشته باشد (استرچ)، به طول ۷۵ و به عرض ۵۰ سانتی‌متر، آماده کنید (این اندازه به سلیقه‌ی افراد و هم‌چنین بزرگی و کوچکی مقنعه بستگی دارد).

۲- پارچه‌ی دیگری را از جنس حریر کشی ظریف و لطیف، به طول یک متر و به عرض ۵۰ سانتی‌متر، آماده کنید. این اندازه نیز با توجه به سلیقه‌ی افراد متغیر است.

۳- هر دو پارچه را از عرض به یکدیگر وصل کنید و دولا روی هم قرار دهید.

۴- از نقطه‌ی ۱ به اندازه‌ی ۳۰ سانتی‌متر روی لبه علامت بزنید و نقطه‌ی ۳ بنامید. این اندازه باید به اندازه‌ی دور صورت باشد و سپس دو طرف لبه‌ی باقی

۲- دورتادور صورت را با متر اندازه بگیرید و نصف آن را با ۱ تا ۲ سانتی‌متر اضافه منظور کنید. از نقطه‌ی ۱ روی تای بسته پایین بیاید تا نقطه‌ی ۴ به دست آید. از نقطه‌ی ۴ به صورت گونیا روی ضلع ۱، ۳ وصل کنید، نقطه‌ی ۵ به دست می‌آید.

۳- فاصله‌ی ۳-۵ را از نقطه‌ی ۴ به پایین علامت بزنید تا نقطه‌ی ۶ به دست آید. از نقطه‌ی ۶ به اندازه‌ی ۱۰ تا ۲۰ سانتی‌متر (این اندازه متغیر است) به طرف نقطه‌ی ۲ علامت بزنید تا نقطه‌ی ۷ به دست آید. سپس نقطه‌ی ۷ را گونیا کنید و به صورت هلال برش بزنید.

(شکل ۱۷-۵)

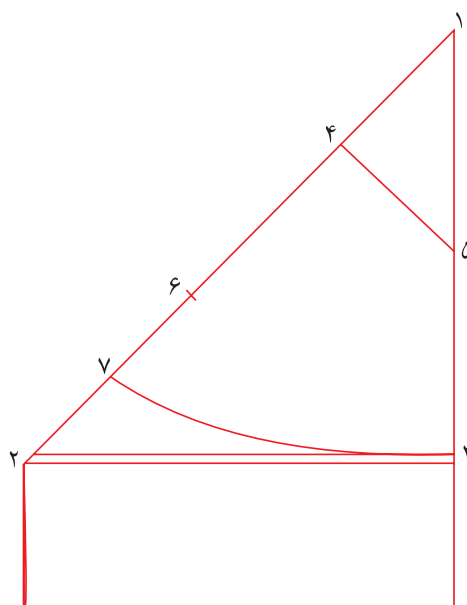

شکل ۱۷-۵

نقطه‌ی ۳-۵ را بدوزید و پایین مقنعه را نیز تمیزدوزی کنید. سپس درز ۳-۵ را خوب اتو بکشید.

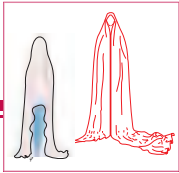

## فعالیت عملی ۲

یک نمونه مقنعه را برش بزنید و بدوزید.

### ۴-۵ برش و دوخت پیژاما:

#### ۱-۴-۵ مدل شماره ۱

یکی از لباس‌های راحتی آقایان در منزل پیژاما است، که دوخت آن آسان است.

اندازه‌های مورد نیاز:

قد شلوار

دورباسن

گشادی دم پا

پارچه‌ی مورد نیاز: با توجه به عرض پارچه اندازه‌ها متغیر است. عرض ۱۴۰ سانتی متر یک قد شلوار و عرض ۹۰ تا ۱۱۰ به اندازه‌ی دو قد شلوار پارچه نیاز دارد.

۱- مربع مستطیلی به طول قد شلوار و به عرض یک چهارم دور با سن به اضافه‌ی ۷-۵ سانتی متر رسم کنید و نقاط ۱-۲-۳-۴ بنامید. (شکل ۱۸-۵)

۲- از نقطه‌ی ۱ به اندازه‌ی یک سوم دور باسن به اضافه‌ی ۲ سانتی متر پایین بیایید و نقطه‌ی ۵ بنامید.

۳- از نقطه‌ی ۵ به اندازه‌ی یک هشتم دور باسن خارج شوید و نقطه‌ی ۶ بنامید.

۴- فاصله‌ی ۱ تا ۵ را نصف کنید و نقطه‌ی ۷ بنامید.

مانده (دولای باز) را با نوار تزئینی، مثل روبان براق هم‌رنگ پارچه‌ی حریر یا با نوارهای ظریف تزئینی دیگر بدوزید. از نقطه‌ی ۲ تا ۳ و سپس از نقطه‌ی ۴ تا ۵ (فاصله‌ی نقطه‌ی ۲ تا محل سردوزی یا تقریباً به طول ۵-۸ سانتی متر) دولبه را به یکدیگر بدوزید.

برای قسمت پیشانی از پارچه‌ی نخی استرچ، مربعی به طول ۲۰ به عرض ۱۶ تا ۱۸ سانتی متر انتخاب و پارچه را از عرض دولای کنید و مثل شکل برش بزنید. سپس به قسمت وسط پیشانی بدوزید به طوری که قسمت دولای در لبه‌ی پیشانی قرار گیرد. هنگام سر کردن، قسمت حریر را به صورت ضربدر در قسمت جلو، روی سر قرار دهید.





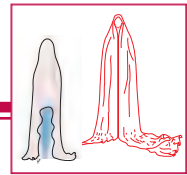

۵- نقطه‌ی ۶ را به صورت هلال (طبق شکل) به

نقطه‌ی ۷ وصل کنید.

۶- نقطه‌ی ۶ را به نقطه‌ی ۳ وصل کنید و سپس

این فاصله را نصف کنید نقطه‌ی ۸ بنامید. حدود ۲

سانتی متر از نقطه‌ی ۸ داخل شوید (طبق شکل) و به

صورت هلال نقطه‌ی ۶ را به ۳ وصل کنید.

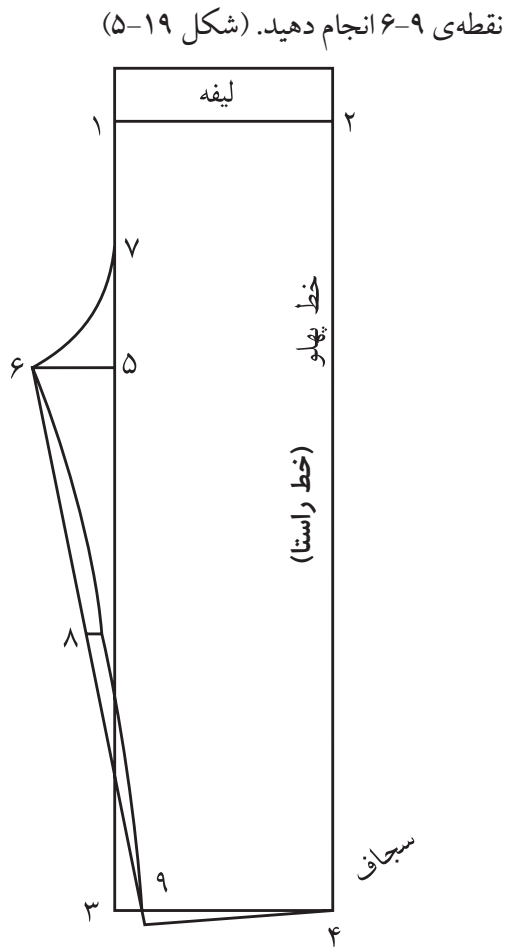

شکل ۵-۱۹

۸- برای آن که درز وسط پای شلوار کشیدگی

نداشته باشد از نقطه‌ی ۹ به اندازه‌ی یک سانتی متر

پایین، بیاید و آن را به وسط خط ۴-۹ وصل کنید.

۹- خط ۲-۴ خط پهلو در شلوار است، هم چنین خط

راستا نیز هست.

۱۰- برای لیفه‌ی شلوار، ۷-۵ سانتی متر اضافه درز

در قسمت کمر در نظر بگیرید.

۱۱- برای برش، این الگو را روی ۴ لای پارچه

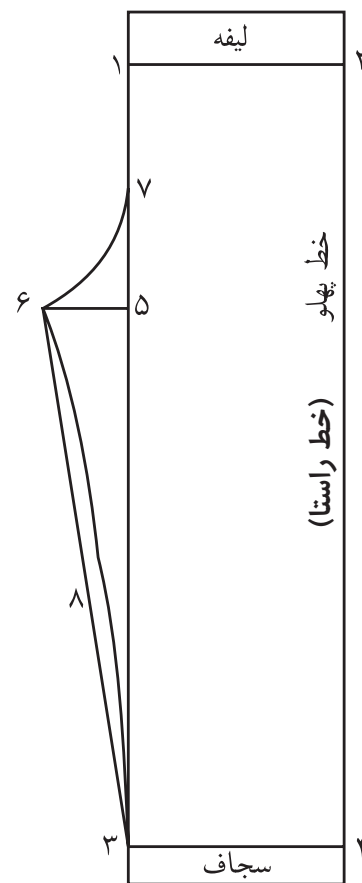

شکل ۵-۱۸

۷- چنانچه بخواهید گشادی دم پای شلوار تنگ‌تر

از اندازه باشد از نقطه‌ی ۳ به اندازه‌ی ۴-۲ سانتی متر داخل

شده نقطه‌ی ۹ بنامید و سپس مراحل بند ۶ را با توجه به

## هنر در خانه جلد (۲)

روش اندازه‌گیری و برش چادر، مقنعه، پیژاما و لباس نوزاد

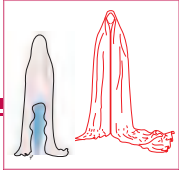

۴- لیفه‌ی شلوار را در قسمت کمر تا و چرخ کنید.  
توجه کنید برای عبور کش یک سانتی متر آن را  
ندوزید.

بگذارید، به طوری که خط ۴-۲ با مقداری اضافه‌ی  
درز روی تالی بسته قرار گیرد یا ۲ بار روی دولا برش  
بزینید، به طوری که خط ۴-۲ روی دولای بسته قرار  
گیرد.

### توجه!

حال که روش رسم الگورا روی کاغذ آموختید  
چنانچه نسبت به اندازه‌های موردنیاز، با توجه به  
تقسیمات ذکر شده، پارچه دارای عرض کافی است،  
عرض پارچه را دولا و سپس چهارلا کنید و بدون  
رسم الگوی کاغذی، همان الگو را روی پارچه ترسیم  
و برش بزینید.

چنانچه عرض پارچه کم و به اندازه‌ی دو قد،  
پارچه آماده باشد از قد، پارچه را دولا و از عرض نیز  
دولا کنید تا پارچه چهارلا شود. سپس الگو را روی  
پارچه ترسیم کنید و برش بزینید.

۱۲- در قسمت دم پا نیز به اندازه‌ی ۷-۵ سانتی متر  
اضافه در نظر بگیرید و با سجافی به اندازه‌ی دلخواه،  
جدا از پارچه، برش بزینید.

### روش دوخت

۱- سجاف رابه دم پای شلوار بدوزید و لبه‌ی آن را  
اتو کنید و نواری به رنگ دیگر به صورت مغزی در لبه‌ی  
سجاف قرار دهید و آن را کوک بزینید. سپس تمیز و  
دقیق چرخ کنید.

۲- فاق شلوار را با توجه به نمونه‌ی دوخت‌های  
آموزش دیده، به روش درز دوبله‌ی خوابیده بدوزید.



### ۲-۴-۵ مدل شماره‌ی ۲

**پارچه‌ی موردنیاز:** با توجه به قد افراد و دور  
باسن و عرض پارچه، اندازه‌ی آن متغیر است.

- ۱- خط ۲-۱ برابر قد شلوار
- ۲- خط ۳-۱ برابر است با نصف دور باسن +  
۱۰-۱۲ سانتی متر. نقاط ۴-۳-۲-۱ را مشخص کنید.
- ۳- خط ۳-۱ و ۴-۲ را نصف و خط ۶-۵ را رسم  
کنید. خط پهلو به دست می‌آید.

۳- درز وسط پا را، به روش دوخت دو درزه و  
یادوخت درز دوبله‌ی خوابیده، بدوزید.

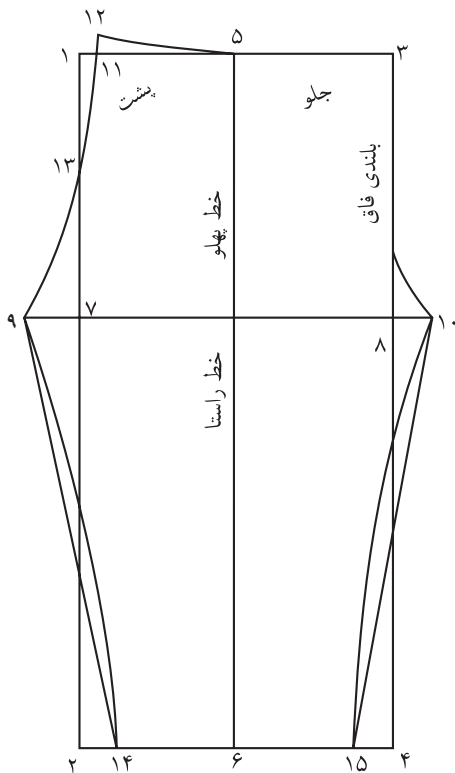
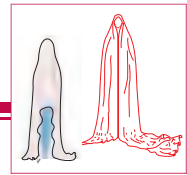

شکل ۲۰-۵

۱۲- در قسمت کمر به اندازه‌ی ۵ سانتی متر و در قسمت پایین شلوار به اندازه‌ی ۴ سانتی متر برای تا کردن اضافه در نظر بگیرید.  
الگواروی دولای پارچه طوری قرار دهید که خط پهلو روی راستای پارچه قرار گیرد. سپس با در نظر گرفتن اضافه‌ی درز، آن را برش بزنید. مراحل دوخت همانند پیژامای شماره‌ی ۱ است.

۴- خط ۷-۱ برابر است با یک سوم دور باسن به اضافه ۲ سانتی متر  
۵- خط ۸-۷ را موازی با خط ۱-۳ رسم کنید.  
۶- از نقطه‌ی ۷ در قسمت پشت شلوار، به اندازه‌ی یک دوازدهم دور باسن، خارج شوید و آن را نقطه‌ی ۹ بنامید. از نقطه‌ی ۸ به اندازه‌ی یک ششم دور باسن خارج شوید و آن را نقطه‌ی ۱۰ بنامید.  
۷- از نقطه‌ی ۱ به اندازه‌ی  $\frac{2}{5}$  تا ۳ سانتی متر داخل شوید و نقطه‌ی ۱۱ بنامید. به اندازه‌ی  $\frac{1}{5}$  تا ۲ سانتی متر نیز بالا بروید و نقطه‌ی ۱۲ بنامید.  
۸- خط ۷-۱ را نصف کنید و نقطه‌ی ۱۳ بنامید.  
۹- هلال ۱۲-۹ را مطابق شکل طوری رسم کنید که از نقطه‌ی ۱۳ بگذرد. سپس هلال ۳-۱۰ را رسم کنید.  
۱۱- از نقطه‌ی ۲ و ۴ به اندازه‌ی ۴ سانتی متر از هر طرف داخل شوید و نقطه‌ی ۱۴ و ۱۵ بنامید. نقطه‌ی ۹ را به ۱۴ و ۱۰ را به ۱۵ وصل کنید. سپس وسط دو خط داخل شوید و طبق شکل خطوط را هلال کنید.  
(شکل ۲۰-۵)

### فعالیت عملی ۳



یک نمونه پیژاما را برش بزنید و بدوزید.

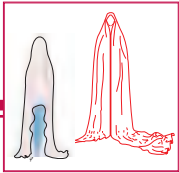

۷- برای برش، خط ۴-۱ را روی دولای بسته

پارچه قرار دهید و آن را برش بزنید. (شکل ۵-۲۲)

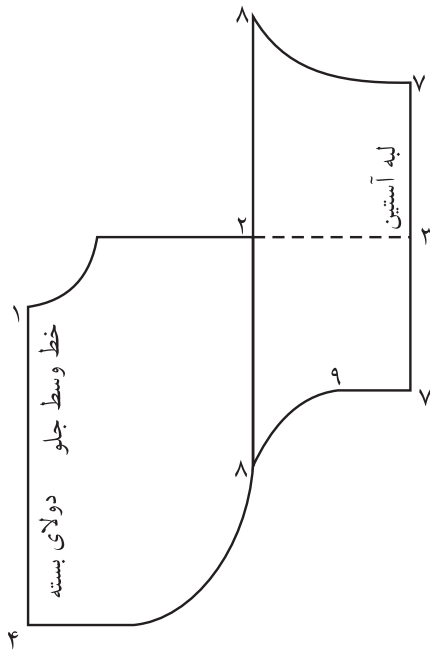

شکل ۵-۲۲

### روش دوخت:

۱- پس از برش، لبه‌ی آستین را نواردوزی کنید.

۲- هلال ۱-۲-۸ را نواردوزی کنید.

۳- هلال پایین پیش‌بند نقطه‌ی ۳-۸ را نیز نواردوزی

کنید.

۴- سپس نقطه‌ی ۷ و ۸ را روی نقطه‌ی ۷ و ۸

قرار دهید و زیر بغل را بدوزید. آن‌گاه درز را تمیزدوزی

کنید. توجه کنید در طوق یقه برای وصل یقه در پشت

گردن، نوار اضافی در نظر بگیرید.

### ۵-۵ الگو و دوخت پیش‌بند غذای کودک:

نیازها: پارچه‌ی حوله‌ای یا کرکی و نوار اریب نخ‌ی.

۱- از نقطه‌ی ۱ خطی به طول ۱۸ سانتی‌متر رسم کنید و نقطه‌ی ۲ بنامید، نقطه‌ی ۲ را تا ۱۲ سانتی‌متر دیگر امتداد دهید تا نقطه‌ی ۳ به دست آید.

۲- از نقطه‌ی ۱ و ۲، دو عمود به طول ۳۰ سانتی‌متر رسم کنید و نقطه ۴-۵ را به یکدیگر وصل کنید.

۳- از نقطه‌ی ۲ روی خط ۲-۵ و هم‌چنین از نقطه‌ی ۳ به اندازه‌ی ۱۲ سانتی‌متر پایین بیایید و نقطه‌ی ۶-۷ را به یکدیگر وصل کنید.

۴- از نقطه‌ی ۱ به اندازه‌ی ۵ سانتی‌متر روی خط ۴-۱ و هم‌چنین روی خط ۱-۲ داخل شوید و هلال یقه‌ی قسمت جلو را با خط کش مخصوص رسم کنید.

۵- هلال ۸-۹ و ۱۰-۸ را رسم کنید

۶- الگواروی خط ۲-۳ تا بزنید و قسمت

(۱۰-۸-۹-۷-۳-۲) را رولت کنید. (شکل ۵-۲۱)

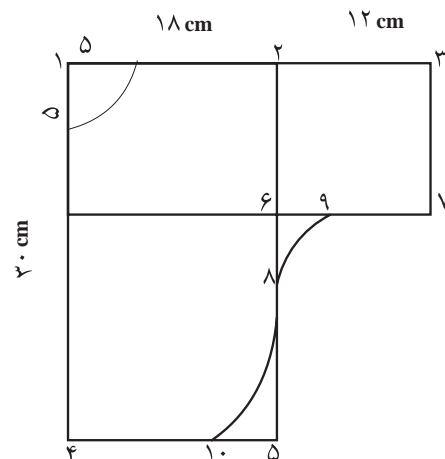

شکل ۵-۲۱

## هنر در خانه جلد (۲)

روش اندازه‌گیری و برش چادر، مقنعه، پیژاما و لباس نوزاد

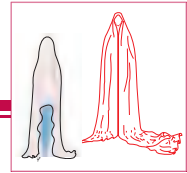

الگوی این زیرپوش در دو مدل آستین کوتاه و آستین بلند طراحی شده است.

۱- کاغذ برش را  $4 \times 4$  سانتی متر به صورت شطرنجی آماده کنید.

۲- طرح ارائه شده را با دقت روی کاغذ شطرنجی پیاده کنید. (شکل ۲۳-۵)

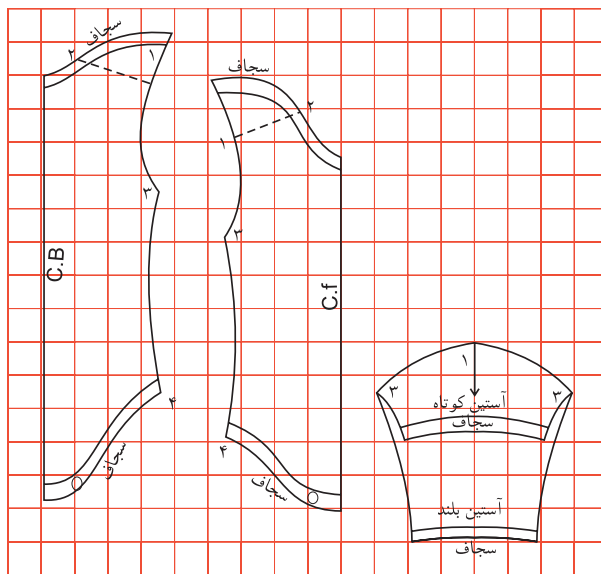

شکل ۲۳-۵

۳- خط وسط الگوی جلو را روی دولای بسته ی پارچه قرار دهید و با در نظر گرفتن یک سانتی متر اضافه درز، برش بزنید.

۴- قسمت وسط پشت را روی دولای بسته ی پارچه قرار دهید و با در نظر گرفتن یک سانتی متر اضافه درز در اطراف، الگو را برش بزنید.

۵- الگوی آستین را نیز روی دولای پارچه، با در نظر گرفتن یک سانتی متر اضافه درز، برش بزنید.

### فعالیت عملی ۴

یک نمونه پیش‌بند را برش بزنید و بدوزید.

### ۵-۶ زیرپوش با شورت سرهمی آستین

بلند و کوتاه: (۰-۳ ماهگی)



نیازها: پارچه ی تریکوی نخی مخصوص لباس زیربچه، یک متر به عرض ۹۰ سانتی متر با آستین بلند و آستین کوتاه ۶۵ سانتی متر به عرض ۹۰ سانتی متر.

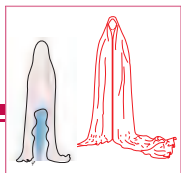

### چکیده

در این واحد کار برش و دوخت چادر، مقنعه، پیژاما و پیش‌بند و زیرپوش با شورت سرهمی ۰ تا ۳ ماهگی را آموزش دیدید. با تکرار سعی کنید مهارت در این دوخت‌ها را به دست آورید.

### آزمون پایانی نظری واحد کار پنجم

- ۱- روش اندازه‌گیری قد پشت چادر در برش چگونه است؟ شرح دهید.
- ۲- جهت برش هلال پایین چادر چه اندازه از لبه‌ی چادر در جلو را باید تا کرد؟ توضیح دهید.

### آزمون پایانی عملی واحد کار پنجم

- ۱- یک نمونه مقنعه را اندازه بگیرید، برش بزنید و سپس بدوزید.
- ۲- یک نوع الگوی پیژاما را رسم کنید، برش بزنید و سپس بدوزید.
- ۳- الگوی پیش‌بند غذای بچه را رسم کنید.

۶- نقاط رسم شده روی الگو را روی پارچه علامت بگذارید.

۷- برای دوخت سجاف از پارچه‌ی نوار اریب، به عرض سجاف رسم شده در الگو تهیه کنید.

۸- نواریب را در قسمت‌های مشخص شده (سجاف‌های یقه در قسمت جلو و پشت و سجاف در قسمت لبه‌ی شورت و لبه‌ی آستین) از پشت بدوزید و به روی لباس برگردانیده و آن را چرخ کنید.

۹- محل مشخص شده‌ی سرشانه‌ها را روی یکدیگر قرار دهید، به طوری که قسمت اضافی پشت، روی زیرپوش و قسمت جلو در زیر قرار گیرد.

۱۰- خط و سط آستین را روی محل سرشانه قرار دهید و آستین را به حلقه‌ی لباس بدوزید.

۱۱- درزهای پهلو و قسمت زیر آستین را یک‌سره، از لبه‌ی شورت تا مچ آستین، بدوزید و سپس با چرخ اورلوک تمیزدوزی کنید.

۱۲- قسمت وسط پای شورت را کمی منگنه بزنید. دقت کنید قسمت پشت بر روی جلو بسته می‌شود.

### فعالیت عملی ۵

یک نمونه زیرپوش با شورت سرهمی را برش بزنید و بدوزید.

# واحد کار ششم

## تهیه‌ی الگوهای اساس

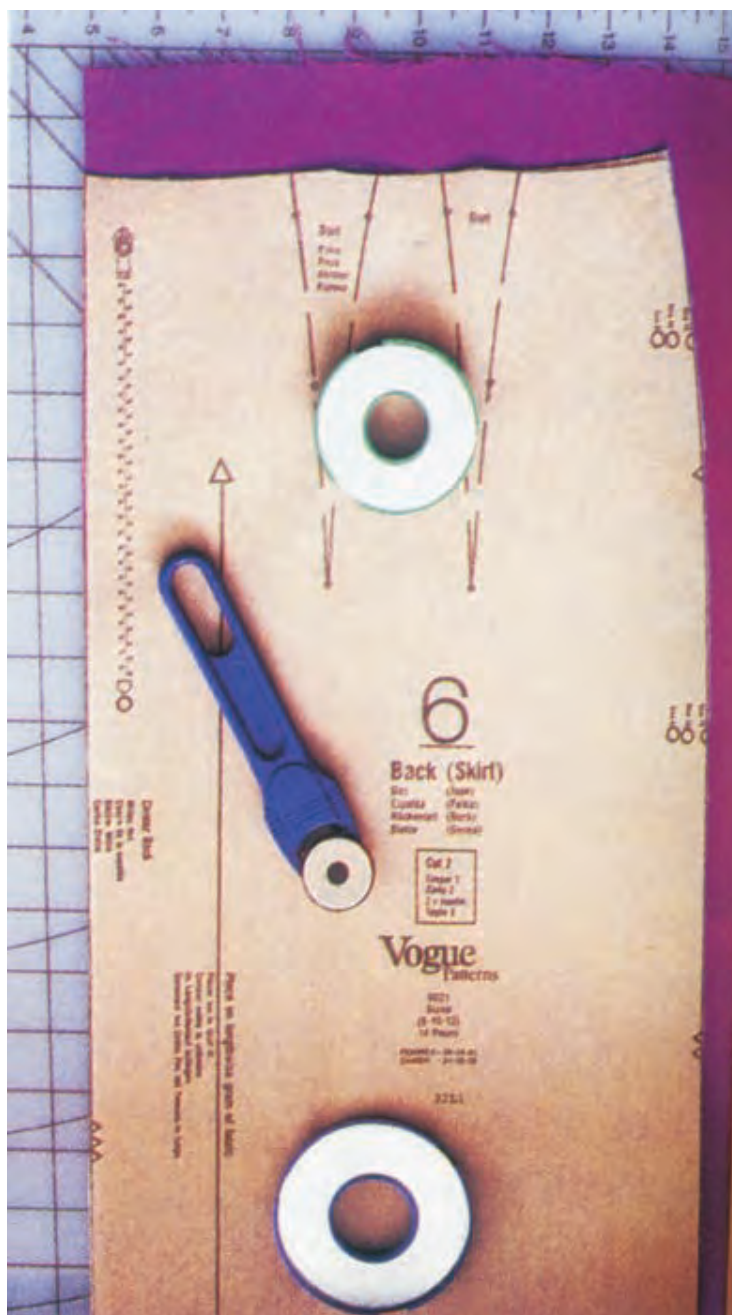



### فهرست تجهیزات و مواد مصرفی مورد نیاز

ردیف	وسایل و تجهیزات	فعالیت عملی ۱	فعالیت عملی ۲	فعالیت عملی ۳	فعالیت عملی ۴	فعالیت عملی ۵	فعالیت عملی ۶
۱	متر	×	×	×	×	×	×
۲	کاغذ الگو			×	×	×	×
۳	خط کش			×	×	×	×
۴	پیستوله			×	×	×	×
۵	گونیا			×	×	×	×
۶	سوزن			×	×	×	×
۷	دفتر یادداشت	×	×	×	×	×	×
۸	نوار باریک (نخ کوک)	×	×	×			
۹	جدول اندازه‌ی استاندارد		×		×	×	×





### هدف‌های رفتاری



انتظار می‌رود هنرجو، پس از گذراندن این واحد کار، بتواند به هدف‌های زیر دست یابد:

- ۱- روش صحیح اندازه‌گیری دامن و بالاتنه و آستین را به کار گیرد.
- ۲- با اندازه‌های شخصی، الگوی دامن را رسم کند.
- ۳- با اندازه‌های شخصی، الگوی بالاتنه و آستین را رسم کند.
- ۴- اندازه‌های شخصی را با جدول استاندارد مقایسه کند و تطبیق دهد.
- ۵- پاترون الگوی رسم شده را برش بزند.

### پیش‌آزمون واحد کار ششم



- ۱- چه اندازه‌هایی در رسم الگوی دامن مورد نیاز است؟
- ۲- طبق استاندارد ساینز بندی، چند سانتی متر به اندازه‌ی الگوی دامن اضافه می‌شود؟
- ۳- در رسم قسمت جلوی بالاتنه شیب سر شانه چند سانتی متر است؟
- ۴- علامت اختصاری خط مرکزی بالاتنه‌ی جلو را بنویسید؟
- ۵- الگوی دامن ساده را براساس اندازه‌های خود رسم کنید.
- ۶- الگوی بالاتنه را براساس اندازه‌ی خود رسم کنید.

### ۱-۶ مقدمه

هم‌چنین، برای شناخت هریک از آن‌ها شاخص‌هایی وجود دارد. در این واحد کار، روش اندازه‌گیری و ترسیم الگوی دامن و بالاتنه و آستین ارائه می‌شود.

در بررسی یک لباس، عوامل متعددی چون طرح، الگو و دوخت را در نظر می‌گیرند. به تعبیر دیگر، می‌توان گفت این سه مکمل یکدیگرند و ضعف هریک از آنها موجب افت کیفیت لباس خواهد شد.



## ۲-۶ الگوی دامن

### ۱-۲-۶ روش اندازه گیری دامن:

برای رسم الگوی دامن به اندازه‌های زیر نیاز دارید:

۱- دور کمر ۲- دور باسن

۳- بلندی باسن ۴- قد دامن

دور کمر را اندازه بگیرید و آن را یادداشت کنید.

۲- دور باسن: دور برجسته‌ترین قسمت باسن را در نظر بگیرید و متر را به طور معمولی دور باسن قرار دهید و اندازه را یادداشت کنید.

چنانچه دارای شکمی برجسته هستید، بهتر است خط کش را موازی با بدن به شکلی قرار دهید که سرخط کش روی برجستگی شکم و انتهای آن به سمت زمین به صورت عمودی قرار گیرد. سپس متر را از پشت دور برجسته‌ترین قسمت باسن و در جلو روی برجستگی شکم قرار دهید اندازه گیری کنید.

### ب) اندازه‌های طولی

۱- بلندی باسن: فاصله ی کمر تا باسن را اندازه بگیرید.

۲- قد دامن: از کمر به اندازه‌ی دلخواه قد دامن را اندازه بگیرید.

این روش اندازه گیری را روی اندام‌های مختلف، زیر نظر هنرآموز خود چندین بار تکرار کنید تا روش صحیح اندازه گیری را بیاموزید. سپس اندازه‌های دقیق خود را بگیرید.

طبق استاندارد جهانی از سایز ۳۴ تا ۴۰ به هر سایز ۴ سانتی مترو از اندازه‌ی ۴۰ به بالا به هر سایز ۵ سانتی متر به دور باسن اضافه می شود.

در جدول زیر اندازه‌های استاندارد جهت مقایسه و انتخاب سایز قید گردیده است. اندازه‌های خود را با

### بیش تر بدانید



چند راهنمایی برای اندازه گیری:

۱- اندازه‌ی هر قسمت را که می‌گیرید سریعاً یادداشت کنید.

۲- در اندازه گیری از متر سالم استفاده کنید.

۳- ابتدا اندازه‌های عرضی، سپس اندازه‌های طولی را بگیرید.

۴- یکی از راه‌های مهارت‌آموزی تمرین زیاد است. با تمرین اندازه گیری روی اندام‌های مختلف، روش صحیح اندازه گیری را فرا بگیرید.

۵- برای اندازه گیری، لباس نازک (زیرپوش) بپوشید، سپس با توجه به مراحل زیر، اندازه گیری کنید.

### الف) اندازه‌های عرضی

۱- دور کمر: نواری باریک را به دور کمر بزنید، به طوری که دقیقاً در گودی کمر قرار گیرد. سپس با متر



فعالیت عملی ۱

در کلاس اندازه عرضی و طولی دوستان خود را بگیرید و تمرین کنید.

جدول اندازه های استاندارد مقایسه و مورد دل خواه را انتخاب کنید. (جدول شماره ۱)  
ضمناً شما می توانید اندازه های خود را دقیق بگیرید.  
سپس طبق اندازه های گرفته شده الگو را رسم کنید.

جدول شماره ۱) - اندازه های استاندارد ۳۴ تا ۴۸

اندازه	۳۴	۳۶	۳۸	۴۰	۴۲	۴۴	۴۶	۴۸
دور کمر	۶۲	۶۶	۷۰	۷۴	۷۸	۸۲	۸۶	۹۲
دور باسن	۸۶	۹۰	۹۴	۹۸	۱۰۲	۱۰۶	۱۱۰	۱۱۶
بلندی باسن	۲۰	۲۰/۳	۲۰/۶	۲۰/۹	۲۱/۲	۲۱/۵	۲۱/۸	۱۱/۱

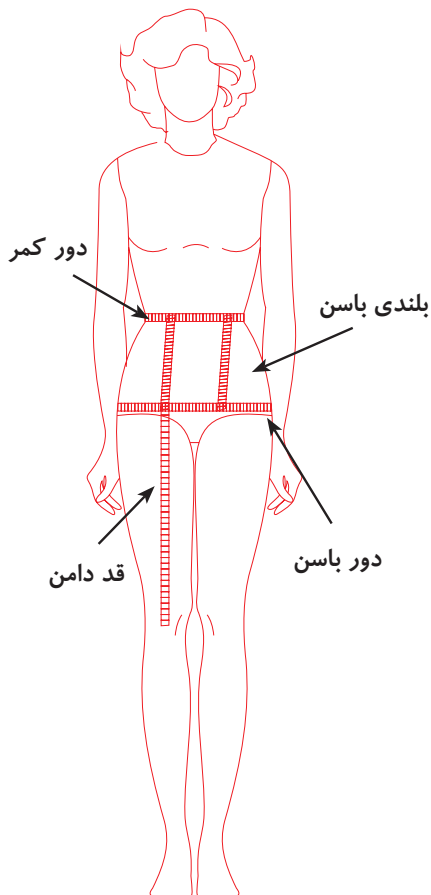

۲-۱-۶ روش ترسیم الگوی اوئیهی دامن  
الف) اندازه های لازم برای ساخت الگوی دامن

مثال: سایز ۳۸

دور کمر: ۷۰ سانتی متر

دور باسن: ۹۴ سانتی متر

بلندی باسن: ۲۰/۶ سانتی متر

قد دامن: بستگی به مد روز دارد. ۶۰ سانتی متر

ب) رسم کادر الگو

۱- در سمت چپ کاغذ (تقریباً ۵ سانتی متر از لبه ی

کاغذ) نقطه ای انتخاب کنید و آن را نقطه ی ۱ بنامید.

۲- از نقطه ی ۱ یک خط افقی به اندازه ی نصف

دور باسن + ۱/۵ سانتی متر امتداد دهید تا نقطه ی ۲ به

دست آید.





قبل از برش الگو اطلاعات مربوط به آن را روی الگو یادداشت کنید.

یکی از مهم‌ترین علایم در الگو رسم خط راست است، زیرا الگو بر مبنای خط راستا روی راه پارچه قرار می‌گیرد و بعد برش زده می‌شود. چنانچه الگو کج یا اریب روی پارچه قرار گیرد و برش زده شود، کار غیر قابل استفاده خواهد شد.

**ج) نحوه‌ی رسم خط راستا:** ←

به موازات خط مرکزی جلو و پشت، به فاصله‌ی حدوداً ۱۰ سانتی‌متر از وسط خط جلو و پشت یک خط به طول حدوداً ۳۰ سانتی‌متر رسم کنید.

**د) رسم نقاط موازنه:**

در بعضی از قسمت‌های خطوط اصلی دورتادور الگو برای تطبیق و وصل دو قسمت الگو به یکدیگر علامت‌هایی گذاشته می‌شود؛ برای مثال در قسمت خط پهلو، یک علامت روی خط باسن و دیگری حدوداً ۲۰ الی ۳۰ سانتی‌متر، پایین‌تر از خط باسن، علامت موازنه گذاشته می‌شود.

حال اطراف الگوی دامن را بچینید. (شکل ۶-۴)

از هر طرف آن ۱ سانتی‌متر خارج کنید و به بلندی ۸ سانتی‌متر یک پنس در قسمت جلوی دامن رسم کنید. پنس دامن را ببندید و هلال کمر را رسم کنید. (شکل ۶-۳)

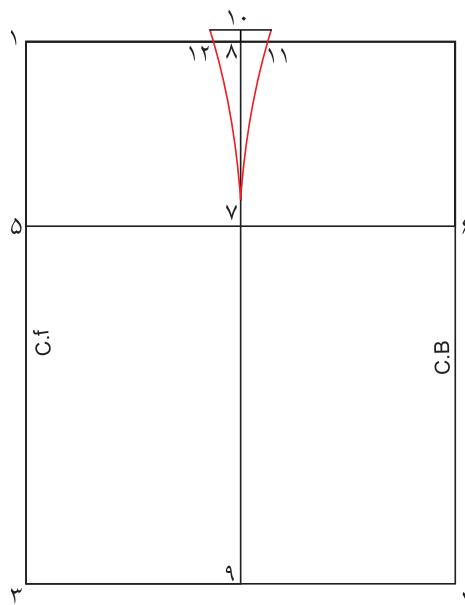

شکل ۶-۲

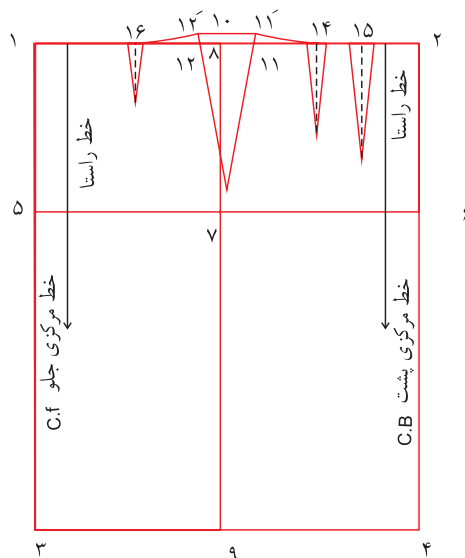

شکل ۶-۳



این عمل باعث می‌شود که اندازه‌های طولی بدن به طور دقیق روی خط کمر انجام گیرد.

۱- دور سینه: متر را دور برجسته‌ترین قسمت سینه قرار دهید و اندازه‌گیری کنید. متر هنگام اندازه‌گیری دور سینه، باید طوری قرار گیرد که یک خط افقی و موازی با خط کمر ایجاد کند، (توجه کنید اندازه‌ی دور سینه مشخص‌کننده‌ی سایز اندام نیز هست).

۲- دور کمر: متر را دور کمر به طور معمولی (نه محکم و نه شُل) قرار دهید و اندازه‌گیری کنید.

۳- دور باسن: برجسته‌ترین قسمت باسن را، که تقریباً بین ۲۳-۱۸ سانتی‌متر از خط کمر پایین‌تر است، اندازه‌گیری کنید.

۴- قد بالاتنه‌ی جلو: متر را در محل تقاطع گردن و شانه قرار دهید و تا خط کمر اندازه بگیرید.

۵- بلندی سینه: متر را در محل تقاطع گردن و شانه قرار دهید و تا برجستگی سینه (سر سینه) اندازه بگیرید و اندازه‌ی به دست آمده را به اضافه‌ی یک سانتی‌متر یادداشت کنید.

۶- فاصله‌ی سینه: فاصله‌ی دو برجستگی سینه را اندازه بگیرید.

۷- کارور جلو: در قسمت جلو حدود ۷ سانتی‌متر پایین‌تر از گودی گردن، فاصله‌ی دو حلقه‌ی آستین از یکدیگر (محل اتصال دست به بدن) را اندازه بگیرید.

۸- شانه: سر متر را در محل اتصال گردن به اندام

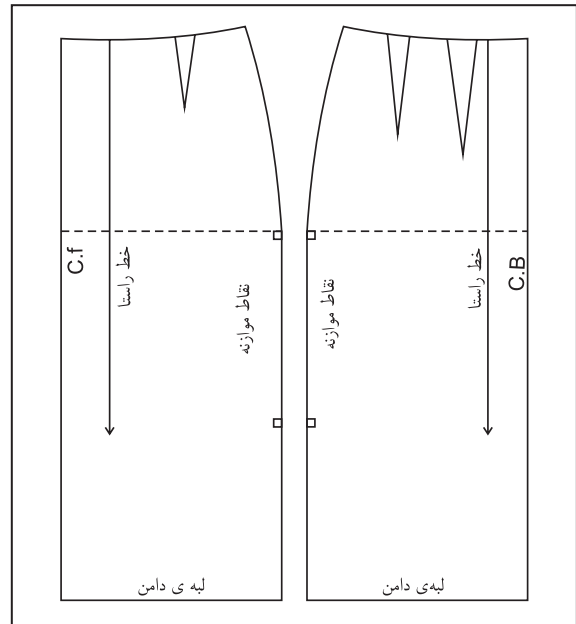

شکل ۴-۶

آیا می‌دانید: نقاط موازنه در الگو نشان‌دهنده‌ی چه چیزی است؟

### ۳-۶ اساس بالاتنه

#### ۱-۳-۶ روش اندازه‌گیری بالاتنه

مهم‌ترین مرحله در برش و دوخت هر نوع لباس اندازه‌گیری آن است که باید سعی شود با حوصله و دقت انجام گیرد. قبل از شروع به کار، لباس زیر مناسب به تن کنید. زیرا استفاده از یک لباس زیر یک سره (زیرپوش) کار اندازه‌گیری را آسان می‌کند و اندازه‌های به دست آمده نیز دقیق خواهد بود.

قبل از اندازه‌گیری، نوار باریکی را دور کمر قرار دهید و کمی آن را جابه‌جا کنید تا نوار در قسمت گودی کمر قرار گیرد. سپس آن را به دور کمر ببندید.



- اندازه بگیرید.
- ۹- قد پشت بالاتنه: متر را پشت گردن، روی اولین مهره‌ی ستون فقرات، قرار دهید و تا کمر اندازه بگیرید.
- ۱۰- کارور پشت: حدود ۱۵ سانتی متر پایین تر از استخوان گردن مرکز پشت، از حلقه‌ی آستین به حلقه‌ی آستین دیگر را اندازه بگیرید و یادداشت کنید.
- ۱۱- دور گردن: متر را دور تا دور طوق گردن قرار دهید و اندازه بگیرید.
- ۱۲- قد آستین: دست را کمی خمیده نگه دارید و از استخوان سرشانه تا آرنج، سپس تا مچ دست را اندازه بگیرید.
- ۱۳- دور بازو: برجسته‌ترین قسمت بازو را اندازه بگیرید.
- ۱۴- دور مچ: دور مچ را به طور معمولی اندازه بگیرید و به اضافه‌ی ۲ سانتی متر یادداشت کنید.
- ۱۵- قد دامن: از کمر تا بلندی دل خواه خود را برای قد دامن اندازه بگیرید.
- ۱۶- بلندی باسن: از خط کمر تا خط باسن را اندازه بگیرید. (شکل ۵-۶)

جدول اندازه‌های استاندارد سایز ۳۴ تا ۵۲

ردیف	اندازه	۳۴	۳۶	۳۸	۴۰	۴۲	۴۴	۴۶	۴۸	۵۰	۵۲
۱	دور سینه	۸۰	۸۴	۸۸	۹۲	۹۶	۱۰۰	۱۰۴	۱۱۰	۱۱۶	۱۲۲
۲	دور کمر	۶۲	۶۶	۷۰	۷۴	۷۸	۸۲	۸۶	۹۲	۹۸	۱۰۴
۳	دور باسن	۸۶	۹۰	۹۴	۹۸	۱۰۲	۱۰۶	۱۱۰	۱۱۶	۱۲۲	۱۲۸
۴	قد بالاتنه‌ی جلو	۳۹	۴۰	۴۱	۴۳	۴۳/۵	۴۵	۴۶	۴۷	۴۸	۴۹
۵	قد بالاتنه‌ی پشت	۳۶	۳۷	۳۸	۴۰	۴۱/۵	۴۲	۴۳	۴۴	۴۵	۴۶
۶	بلندی سینه	۲۴	۲۵	۲۶	۲۷	۲۸	۲۹	۳۰	۳۱	۳۳	۳۳
۷	کارور جلو	۳۲	۳۳	۳۴	۳۵	۳۵/۵	۳۶	۳۶/۵	۳۸	۳۸/۵	۳۹
۸	کارور پشت	۳۳	۳۴	۳۵	۳۶/۵	۳۷	۳۸/۵	۴۰	۴۱/۵	۴۲/۵	۴۳/۵
۹	دور گردن	۳۳	۳۴	۳۵	۳۶	۳۷	۳۸	۳۹	۴۰	۴۱	۴۲
۱۰	بلندی حلقه آستین	۱۷	۱۷	۱۷	۱۸	۱۸	۱۸	۱۹	۲۰	۲۰	۲۰
۱۱	دور بازو	۲۶	۲۶/۵	۲۷/۵	۲۹	۳۱	۳۳	۳۵	۳۸	۴۱	۴۴
۱۲	قد آستین	۵۷	۵۸	۵۸	۵۹	۵۹	۵۹	۶۰	۶۰	۶۰	۶۰
۱۳	شانه	۱۲	۱۲/۵	۱۲/۷	۱۳	۱۳/۲	۱۳/۵	۱۳/۸	۱۴	۱۴/۲	۱۴/۵
۱۴	فاصله‌ی سینه	۱۸	۱۹	۲۰	۲۱	۲۲	۲۳	۲۴	۲۵	۲۶	۲۷

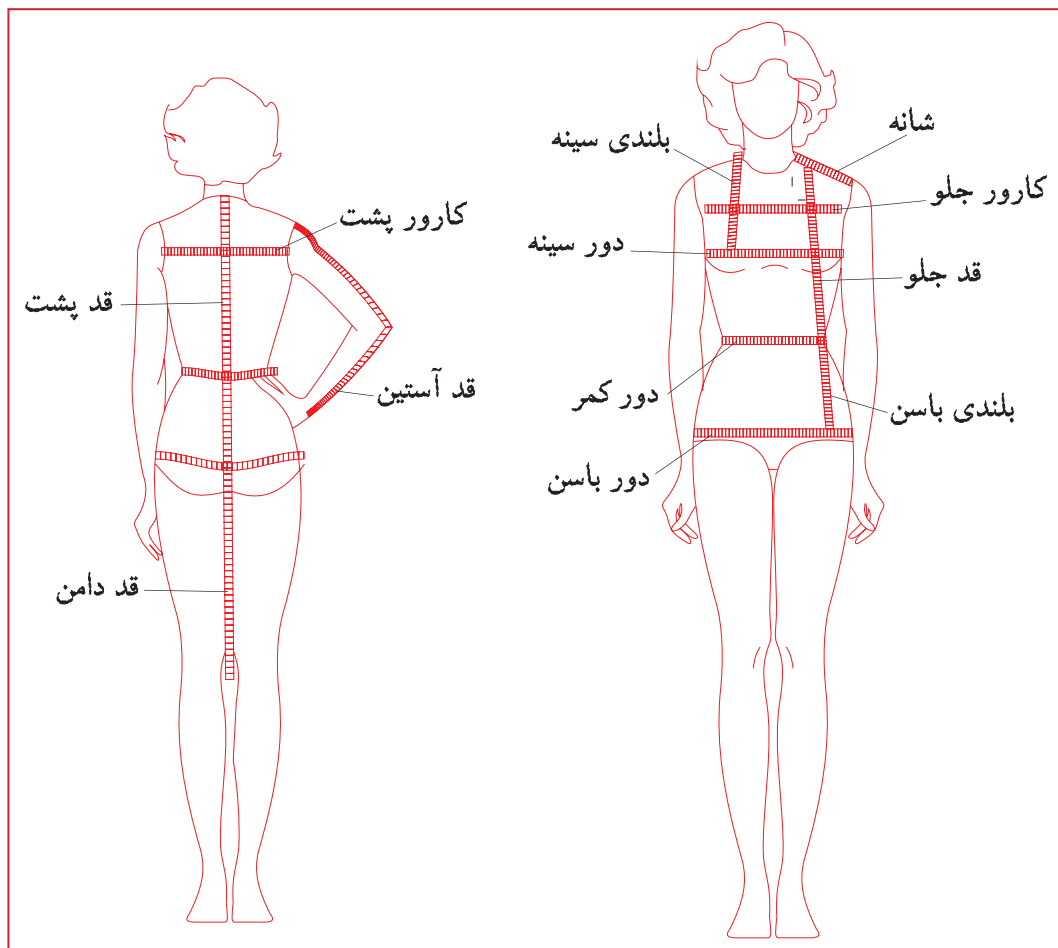

شکل ۵-۶

### فعالیت عملی ۲

اندازه‌های خود را بگیرید و با جدول تطبیق دهید و سایز خود را مشخص کنید.

### فعالیت عملی ۱

دوستان خود را، طبق مراحل بالا، اندازه بگیرید و این عمل را تکرار کنید.

### ۲-۳-۶ روش ترسیم الگوی بالاتنه‌ی جلو

۱- مستطیلی به طول قد بالاتنه‌ی جلو و به عرض یک چهارم دور سینه به اضافه ۱ یا ۲ سانتی‌متر رسم کنید

اندازه‌های خود را با اندازه‌های مربوط به الگوی آماده مقایسه کنید. اندازه‌های بالا نمونه‌ای از اندازه‌های استاندارد یا سایزبندی است.





۶- از نقطه‌ی ۳ به اندازه‌ی ۵/۵ سانتی متر پایین بیایید و یک خط به طول تقریبی ۱۰ سانتی متر به موازات خط ۱-۳ رسم کنید (توجه: اندازه‌ی ۵/۵ سانتی متر ثابت است).

۷- از نقطه‌ی ۵ اندازه‌ی سرشانه را رسم کنید، به طوری که خط تقریبی رسم شده، ۱۰ سانتی متری را قطع کند. محل تقاطع را نقطه ۷ بنامید.

۸- از نقطه‌ی ۲، به اندازه‌ی یک دوم فاصله‌ی سینه، روی خط ۲-۴ داخل بیایید و نقطه‌ی ۸ بنامید. خطی به موازات خط ۱-۲ از نقطه‌ی ۸ رسم کنید و خط ۸-۹ بنامید. (شکل ۶-۷)

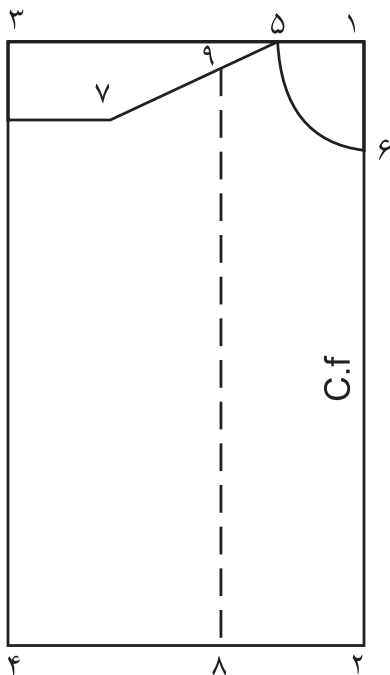

شکل ۶-۷

۹- از نقطه‌ی ۵ به اندازه‌ی بلندی سینه را روی خط ۸-۹ علامت بزنید و نقطه‌ی ۱۰ بنامید.

و با شماره‌ی ۱، ۲، ۳، ۴ گوشه‌های آن را مشخص کنید.  
۲- خط ۱-۲ خط مرکزی جلو و خط ۱-۳ خط گردن و خط ۲-۴ خط کمر است (شکل ۶-۶).

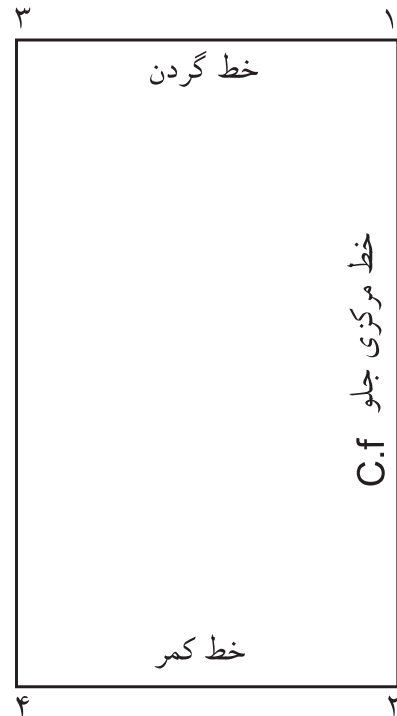

شکل ۶-۶

۳- از نقطه‌ی ۱، به اندازه‌ی یک ششم دور گردن به اضافه‌ی ۰/۵ سانتی متر، روی خط ۱-۳ داخل بیایید و نقطه‌ی ۵ بنامید.

۴- از نقطه‌ی ۱، به اندازه‌ی یک ششم دور گردن به اضافه‌ی ۱/۵ سانتی متر، روی خط ۱-۲ پایین بیایید و نقطه‌ی ۶ بنامید.

۵- نقطه‌ی ۵ را به نقطه‌ی ۶ به صورت هلال به یکدیگر وصل کنید تا هلال حلقه‌ی گردن به دست آید.



۱۲- از نقطه ۷ به اندازه ۷ بلندی حلقه آستین پایین بیاید و نقطه ۱۵ بنامید و این نقطه را به خط ۳-۴ به صورت عمود رسم کنید و نقطه ۱۶ بنامید. سپس فاصله ۷-۱۵ (بلندی حلقه آستین) را نصف کنید و نقطه ۱۷ بنامید و از نقطه ۱۷ خطی به موازات خط ۳-۴ رسم کنید. خط ۱۷-۱۸ خط کارور جلوس است. (شکل ۹-۶)

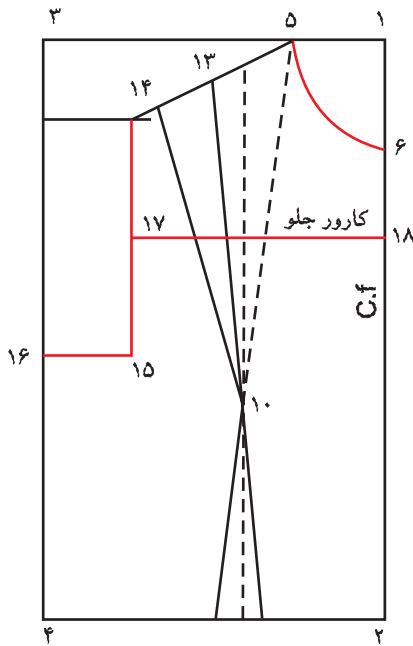

شکل ۹-۶

۱۳- پنس سرشانه را ببندید و خط شانه را دوباره رسم کنید. نقطه ۷-۵ خط جدیدشانه است. (شکل ۱۰-۶)

۱۴- پنس سرشانه، همانطور که بسته است، نصف کارور جلو را اندازه بنزید. نقطه ۱۷ به دست می آید. خط کارور جدید را رسم کنید.

۱۰- از نقطه ۸، به اندازه ۱ یک سانتی متر به سمت نقطه ۲ داخل شوید (نقطه ۱۱) و از نقطه ۸ به اندازه ۲ سانتی متر به سمت نقطه ۴ داخل شوید (نقطه ۱۲)، سپس نقاط ۱۱ و ۱۲ را به نقطه ۱۰ وصل کنید. پنس زیرسینه به دست می آید. (شکل ۸-۶)

۱۱- از نقطه ۵ به اندازه ۵ نصف سرشانه روی خط شانه داخل شوید و نقطه ۱۳ بنامید و به اندازه ۱ یک دهم نصف دور سینه از نقطه ۱۳ روی خط شانه داخل شوید تا نقطه ۱۴ به دست آید. نقاط ۱۳ و ۱۴ را به نقطه ۱۰ وصل کنید. پنس سرشانه رسم می شود. (شکل ۸-۶)

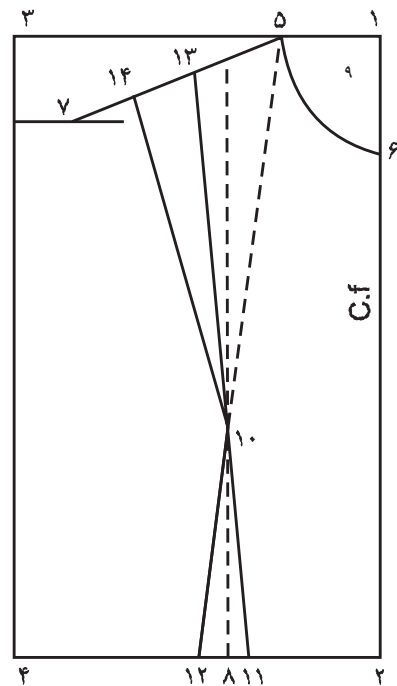

شکل ۸-۶



۱۶- از نقطه‌ی ۴ به اندازه‌ی ۲ سانتیمتر روی خط کمر داخل شوید و آن را نقطه‌ی ۱۹ بنامید. نقطه‌ی ۱۶ را به ۱۹ وصل کنید، خط پهلو به دست می‌آید. (شکل ۱۱-۶)

علایم مخصوص روی الگو را رسم کنید. علامت C.F علامت اختصاری خط مرکزی جلوی بالاتنه است.

### ۳-۳-۶ روش ترسیم الگوی بالاتنه ی پشت

۱- مستطیلی به طول قد بالاتنه‌ی پشت به اضافه‌ی ۲ سانتی متر و به عرض یک چهارم دورسینه به اضافه‌ی ۱ سانتی متر رسم کنید و با شماره‌های ۱، ۲، ۳، ۴ گوشه‌های آن را مشخص کنید. (شکل ۱۲-۶)



شکل ۱۲-۶

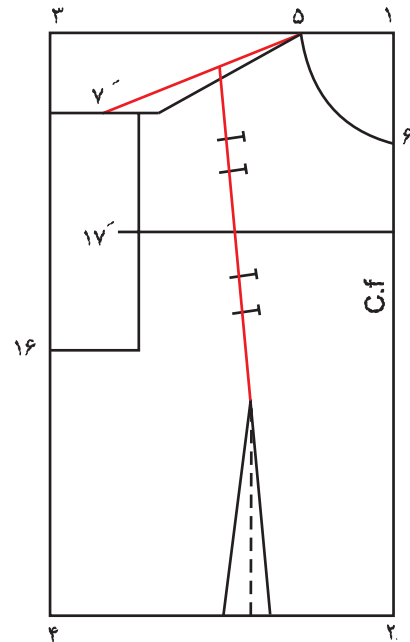

شکل ۱۰-۶

۱۵- برای رسم هلال حلقه‌ی آستین، نقطه‌ی ۷ را ابتدا به ۱۷ و سپس به نقطه‌ی ۱۶ (طبق شکل) وصل کنید. (شکل ۱۱-۶)

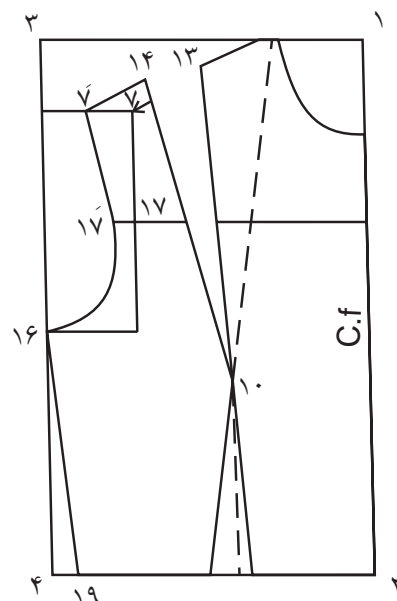

شکل ۱۱-۶



- ۶- از نقطه‌ی ۵ اندازه‌ی سرشانه را رسم کنید، به طوری که خط تقریبی رسم شده ۱۰ سانتی متری را قطع کند و آنرا نقطه‌ی ۷ بنامید. (شکل ۱۳-۶)
- ۷- از نقطه‌ی ۷ به اندازه‌ی بلندی حلقه‌ی آستین پایین بیاید و آن را نقطه‌ی ۸ بنامید و نقطه‌ی ۸ را به خط ۳-۴ به صورت عمود رسم کنید و نقطه‌ی ۹ بنامید.
- ۸- فاصله‌ی ۸-۷ را نصف کنید و نقطه‌ی ۱۰ و خط کارور پشت ۱۱-۱۰ را رسم کنید. (شکل ۱۴-۶)
- ۹- روی خط ۱۱-۱۰ کارور پشت را اندازه بزنید تا نقطه‌ی ۱۲ به دست آید.

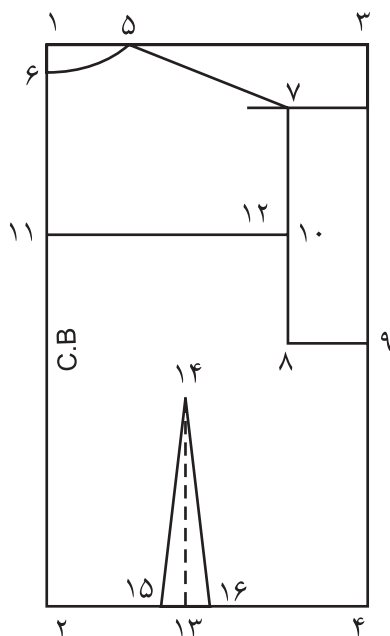

شکل ۱۴-۶

- ۱۰- روی خط کمر، از نقطه‌ی ۲ به اندازه‌ی نصف فاصله‌ی سینه به اضافه‌ی ۰/۵ سانتی متر داخل شوید

- ۲- خط ۱-۲ خط مرکزی پشت و ۱-۳ خط گردن و ۲-۴ خط کمر است.
- ۳- به اندازه‌ی یک ششم دور کردن، به اضافه‌ی ۰/۵ سانتی متر، از نقطه‌ی ۱ روی خط ۱-۳ داخل شوید و آن را نقطه‌ی ۵ بنامید.
- ۴- از نقطه‌ی ۱ به اندازه‌ی ۲ سانتی متر روی خط ۱-۲ پایین بیاید و آن را نقطه‌ی ۶ بنامید. نقطه‌ی ۶ را به نقطه‌ی ۵ به صورت هلال وصل کنید، حلقه‌ی گردن پشت به دست آید. (شکل ۱۳-۶)

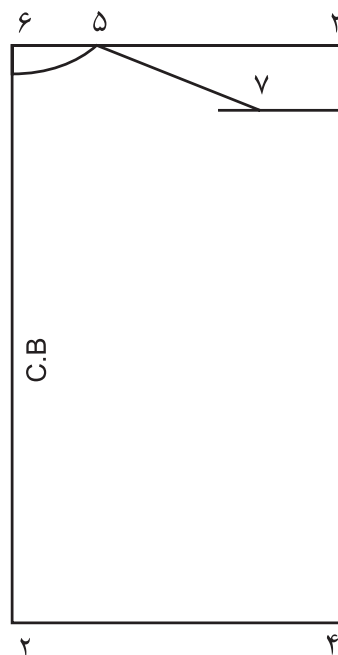

شکل ۱۳-۶

- ۵- از نقطه‌ی ۳ به اندازه‌ی ۴/۵ سانتی متر پایین بیاید و خطی به موازات خط ۱-۳ به طول تقریبی ۱۰ سانتی متر رسم کنید (توجه: اندازه‌ی ۴/۵ سانتی متر ثابت است).

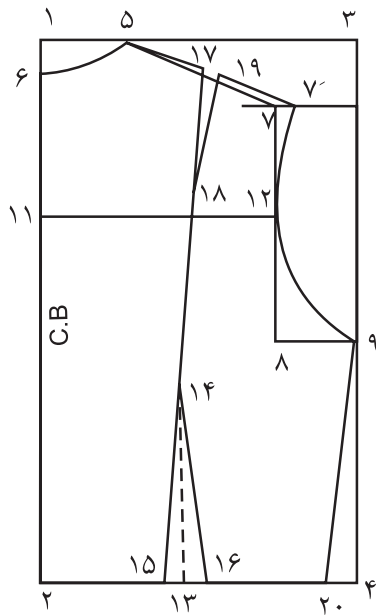

شکل ۱۵-۶

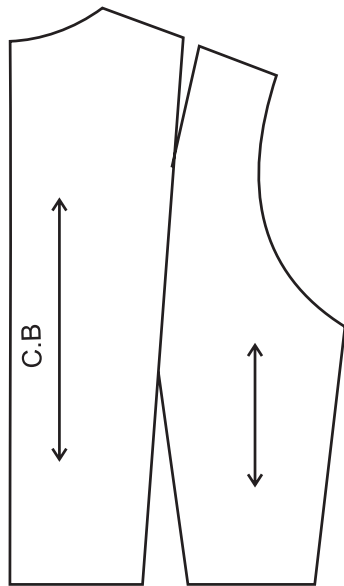

الگوی پشت

۶-۳-۴ روش کنترل خط پهلو الگو:

الگوی بالاتنه‌ی جلو و پشت را روی هم منطبق

کنید، به طوری که خط پهلو الگوی بالاتنه‌ی پشت (۹-۲۰)

و آن را نقطه‌ی ۱۳ بنامید و از نقطه‌ی ۱۳ به اندازه‌ی ۱۵ سانتی‌متر بالا بروید و آن را نقطه‌ی ۱۴ بنامید.

۱۱- از هر طرف نقطه‌ی ۱۳ به اندازه‌ی ۱/۵

سانتی‌متر خارج شوید و آن را نقطه‌ی ۱۵ و ۱۶ بنامید و پنس کمر پشت را رسم کنید. (شکل ۱۴-۶)

۱۲- نصف شانه را از نقطه‌ی ۵ روی خط ۷-۵ داخل

کنید و آن را نقطه‌ی ۱۷ بنامید. از نقطه‌ی ۱۷ به اندازه‌ی ۸ الی ۱۰ سانتی‌متر پایین بیاید و آن را نقطه‌ی ۱۸ بنامید.

۱۳- از نقطه‌ی ۱۷ به اندازه‌ی یک سانتی‌متر خارج

شوید و آن را نقطه‌ی ۱۹ بنامید و پنس سرشانه را رسم کنید. (نقاط ۱۷-۱۸-۱۹)

۱۴- پنس سرشانه را ببندید و خط شانه را اصلاح

کنید و نقطه‌ی جدید را ۷ بنامید.

۱۵- هلال حلقه‌ی آستین را رسم کنید. ۷ را ابتدا به

۱۲ و سپس به ۹ به صورت هلال وصل کنید.

۱۶- از نقطه‌ی ۴ به اندازه‌ی ۲ سانتی‌متر داخل شوید

و آن را نقطه‌ی ۲۰ بنامید. نقطه‌ی ۹ را به ۲۰ وصل کنید. خط پهلو پشت به دست می‌آید. (شکل ۱۵-۶)

### فعالیت عملی ۳



با توجه به اندازه‌های خود، الگو را طبق مراحل بالا

رسم کنید؟

آیا می‌دانید برای ترسیم طول بالاتنه‌ی پشت

چگونه باید عمل کنیم؟



به پهنای پنس اضافه کنید.

### ۶-۳-۶ انتقال پنس سرشانه به خط پهلو

پنس سرشانه را ببندید و گونیا را طوری روی خط ۱۰-۱۳ قرار دهید (پنس سرشانه) که قسمت قائمهی آن روی نقطه‌ی ۱۰ قرار گیرد. سپس خط پنس پهلو را مطابق (شکل ۱۷-۶) رسم کنید. پنس سرشانه را ببندید و پنس را به پهلو انتقال دهید. نوک پنس را به اندازه‌ی ۲ تا ۳ سانتی متر کوتاه کنید. (شکل ۱۸-۶)

روی خط پهلو بالاتنه‌ی جلو (۱۹-۱۶) قرار گیرد. چنانچه این دو خط با یکدیگر به یک اندازه نباشند، مقدار اضافه خط پهلو در پشت یا جلوراندازه بزنید و مقدار اضافی را نصف و به خط پهلویی که کوتاه است اضافه کنید و از خط پهلوی دیگر کم کنید تا هر دو خط پهلو به یک اندازه شوند. (شکل ۱۶-۶)

### ۶-۳-۵ روش کنترل کمر

الگوی بالاتنه‌ی جلوی خط ۴-۲ را بدون در نظر گرفتن پنس زیر سینه در کمر اندازه بگیرید. سپس در الگوی بالاتنه‌ی پشت نیز همین عمل را انجام دهید. مجموع اندازه‌ی به دست آمده را با نصف اندازه‌ی دور کمر به اضافه‌ی یک سانتی متر مقایسه کنید. اگر اندازه‌ی الگو از اندازه‌ی کمر کمتر باشد از پنس‌ها کم کنید. چنانچه اندازه‌ی الگو از اندازه‌ی کمر بیش تر باشد

### فعالیت عملی ۴

کلیه‌ی کنترل‌ها را روی الگوی رسم شده اعمال کنید.

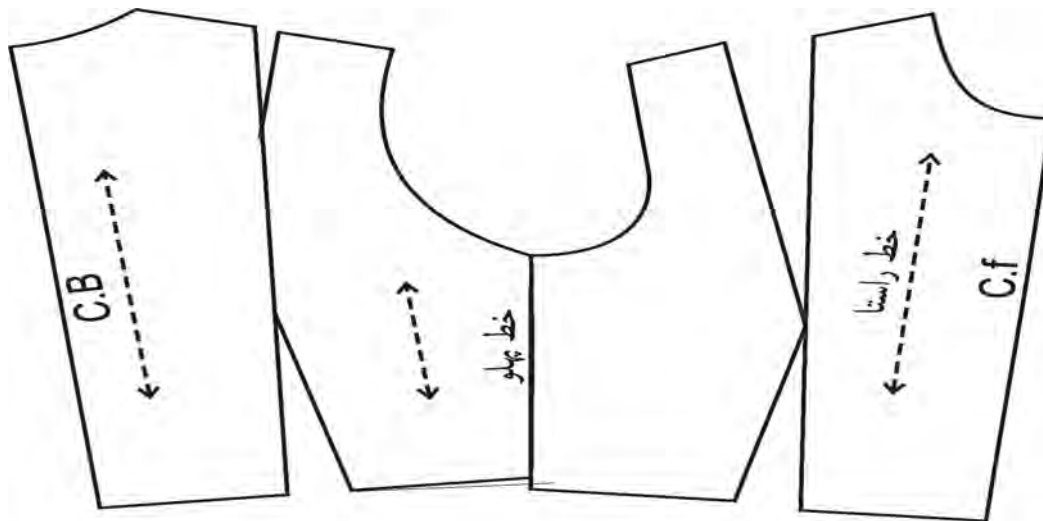

شکل ۱۶-۶



است.

- قد آستین

- دور بازوی اضافه شده

برای ترسیم الگوی آستین باید به مدل لباس و جنس پارچه و اندازه‌ی گشادی حلقه‌ی آستین در بالاتنه توجه کرد، زیرا اضافه‌های دور بازو با توجه به پارچه متغیر است.

اندازه‌ی اضافه در دور بازو

سانتی متر ۵ الی ۳ + دور بازو = پاترون و لباس‌های

تنگ

سانتی متر ۸ الی ۵ + دور بازو = بلوز

سانتی متر ۱۲ الی ۸ + دور بازو = پالتو

۱- خطی به بلندی قد آستین رسم کنید و آن را خط

۱-۲ بنامید.

۲- از نقطه‌ی ۱ به اندازه‌ی دور بازوی اضافه شده،

خارج کنید و آن را نقطه‌ی ۳ بنامید.

۳- خط ۳-۴ را به موازات خط ۱-۲ رسم

کنید. سپس نقطه‌ی ۲ را به نقطه‌ی ۴ وصل کنید.

(شکل ۶-۱۹)

۴- خط ۱-۳ را به چهار قسمت تقسیم کنید.

سپس آن را (طبق شکل)، شماره گذاری کنید. خط

۷-۸ خط وسط آستین و سمت راست الگوی قسمت

جلو و سمت چپ الگوی قسمت پشت آستین است.

(شکل ۶-۱۹)

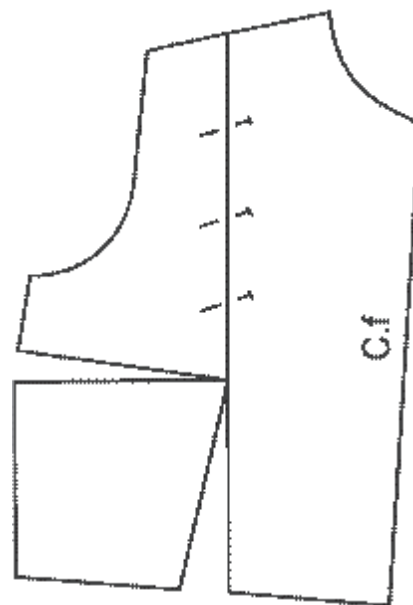
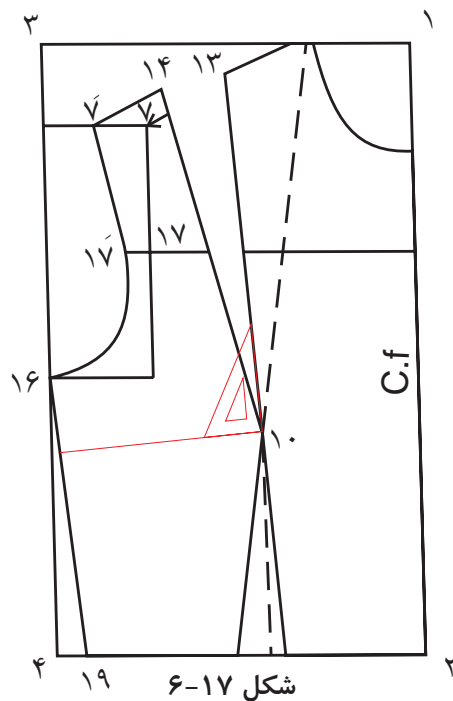

۶-۳-۷ رسم الگوی اولیه‌ی آستین:

برای رسم الگوی آستین به اندازه‌های زیر نیاز

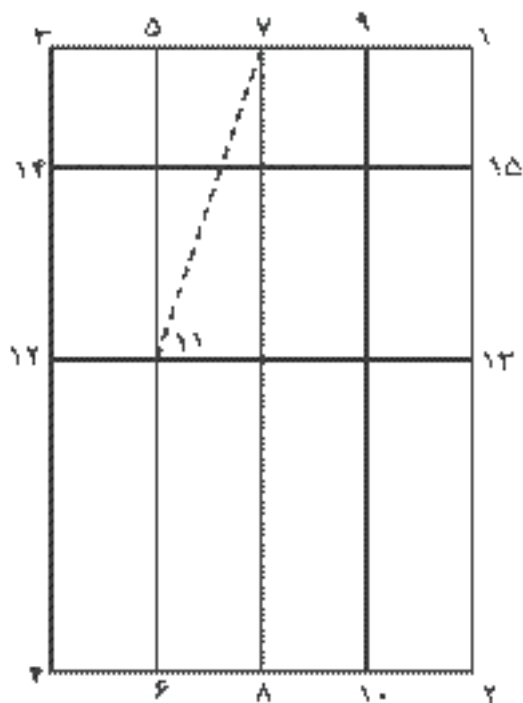

شکل ۶-۲۰

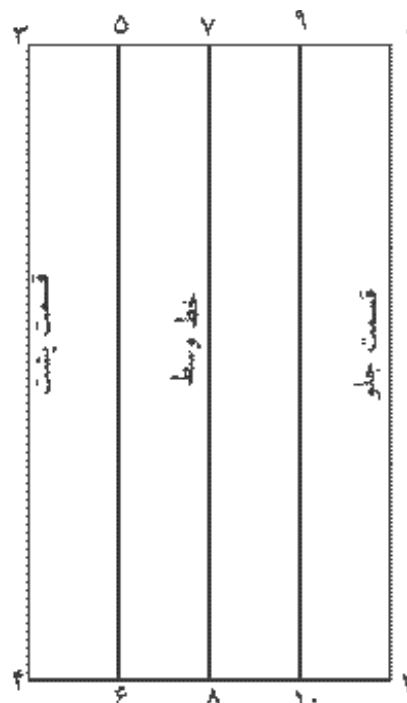

شکل ۶-۱۹

- ۸- نصف بلندی حلقه‌ی آستین را در قسمت جلوی آستین روی خط ۱۰-۹ از نقطه‌ی ۹ پایین بیاورید و آن را نقطه ۱۶ بنامید. هم‌چنین، یک سوم بلندی حلقه آستین را در قسمت پشت آستین روی خط ۶-۵ از نقطه ۵ پایین بیاورید و آن را نقطه‌ی ۱۷ بنامید.
- ۹- نقطه‌ی ۱۴ را به ۱۷ وصل و سپس نصف کنید. ۱ سانتی‌متر داخل شوید و آن را علامت گذارید.
- ۱۰- نقطه‌ی ۱۷ را به ۷ وصل کنید و از نصف این خط به اندازه‌ی ۱ سانتی‌متر خارج شوید و آن را علامت بگذارید.
- ۱۱- نقطه‌ی ۷ را به ۱۶ وصل کنید و از نصف خط ۷-۱۶ به اندازه‌ی ۱/۵ سانتی‌متر خارج شوید و آن را

- ۵- از نقطه‌ی ۷ به اندازه‌ی بلندی قد آرنج خطی رسم کنید، به طوری که خط ۶-۵ را قطع کند و تقاطع این نقطه را ۱۱ بنامید. از نقطه‌ی ۱۱ خطی به موازات خط ۳-۱ رسم کنید تا خط آرنج به دست آید. خط ۱۱-۱۳ خط آرنج است.
- ۶- از نقطه‌ی ۳ به اندازه‌ی یک سوم دور بازو اضافه کنید هم‌چنین، به اضافه‌ی ۲ تا ۳ سانتی‌متر روی خط ۴-۳ پایین بیاورید و آن را نقطه‌ی ۱۴ بنامید. نقطه‌ی ۱۴-۳ بلندی حلقه آستین است.
- ۷- از نقطه‌ی ۱۴ خطی به موازات خط ۳-۱ رسم کنید تا نقطه‌ی ۱۵ به دست آید. (شکل ۶-۲۰)



## هنر در خانه جلد (۲)

تهیه الگوهای اساس



۱۵- دور حلقه‌ی آستین را اندازه بزنید همچنین دور حلقه‌ی الگوی آستین را نیز اندازه بگذارید. اندازه‌ی دور حلقه‌ی آستین باید حدود ۳ الی ۴ سانتی متر از دور حلقه‌ی بالاتنه پشت و جلو بیش تر باشد تا کمی در آستین خورد بخورد و در حلقه قرار گیرد.

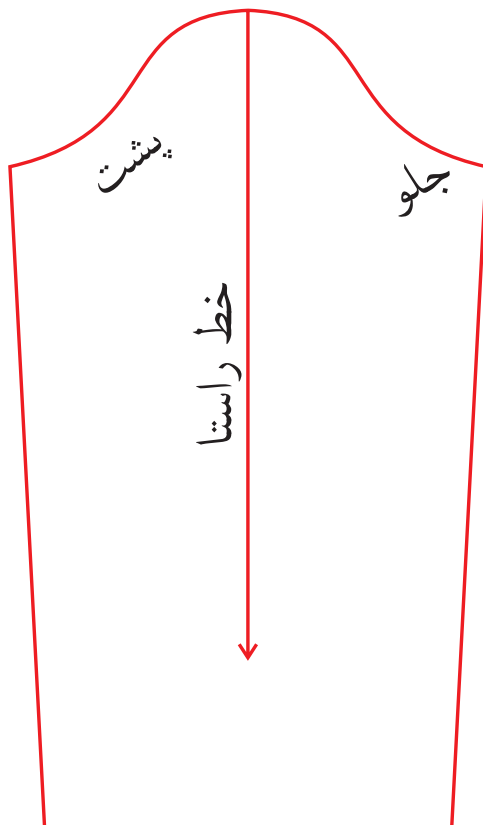

### فعالیت عملی ۵

الگوی آستین را، با توجه به اندازه‌های رسم شده‌ی الگوی بالاتنه، رسم کنید.

علامت بگذارید.  
۱۲- نقطه‌ی ۱۶ را به ۱۵ وصل کنید و از نصف خط ۱۵-۱۶ به اندازه‌ی ۲ سانتی متر داخل شوید و آن را علامت بگذارید.  
۱۳- طبق شکل با توجه به علامت‌های رسم شده،

هلال آستین را رسم کنید. (شکل ۶-۲۱)

۱۴- از نقطه‌ی ۴ و ۲ به اندازه‌ی ۲ سانتی متر داخل شوید. سپس نقاط به دست آمده (۱۸ و ۱۹) را به نقطه‌ی ۱۴ و ۱۵ وصل کنید. (شکل ۶-۲۱)

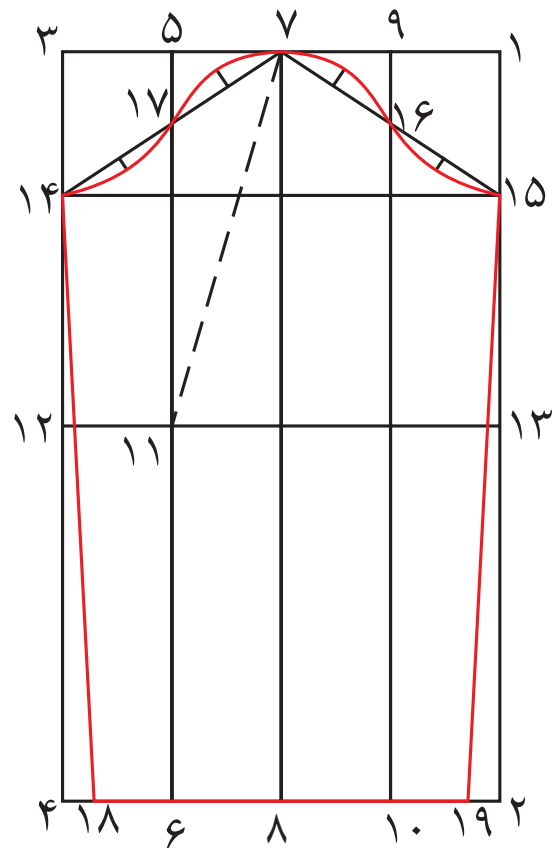

شکل ۶-۲۱

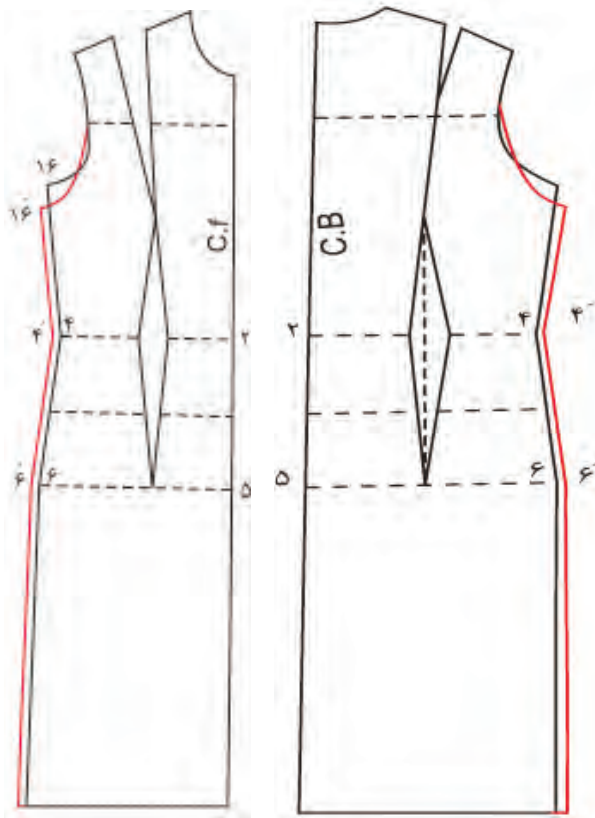

شکل‌های ۲۲ و ۲۳-۶

- ۹- از کارور جلو و پشت به اندازه‌ی نیم یا یک سانتی‌متر خارج شوید (این اندازه به ضخامت پارچه بستگی دارد).
- ۱۰- از حلقه‌ی آستین نقطه‌ی ۱۶ به اندازه‌ی ۵ سانتی‌متر (اندازه دل‌خواه است) پایین بیایید و آن را علامت بگذارید. سپس به اندازه‌ی نصف اندازه‌ی که پایین آمده‌اید خارج شوید و آن را نقطه‌ی ۱۶ بنامید.
- ۱۱- از خط کمر به اندازه‌ی یک سانتی‌متر خارج شوید. از خط باسن نیز یک سانتی‌متر خارج شوید (این اندازه دل‌خواه است).

### ۸-۳-۶ تبدیل الگوی اولیه‌ی بالاتنه به پیراهن

- ۱- الگوی بالاتنه‌ی جلورا روی کاغذ سنجاق کنید. بلندی دامن را از خط کمر، (نقاط ۲ و ۴) به الگو اضافه کنید.
- ۲- از نقطه‌ی ۲ بلندی باسن را نیز اندازه بزنید و آن را نقطه‌ی ۵ بنامید.
- ۳- از نقطه‌ی ۵ خط باسن را به موازات خط ۲-۴ رسم کنید. خط باسن به دست می‌آید.
- ۴- فاصله‌ی کمر تا باسن را نصف کنید تا خط باسن کوچک به دست آید.
- ۵- با یک چهارم دور باسن (به اضافه‌ی یک سانتی‌متر) از نقطه‌ی ۵ داخل شوید، تا نقطه‌ی ۶ روی خط باسن به دست آید.
- ۶- نقطه‌ی ۶ را به موازات خط وسط جلو، روی خط لبه‌ی دامن به صورت عمود رسم کنید.

۷- نقطه‌ی ۶ را به نقطه‌ی ۴ طبق (شکل ۲۲-۶) وصل کنید.

- ۸- پنس زیرسینه را از خط کمر به بلندی ۱۰-۱۲ سانتی‌متر روی قسمت دامن پیراهن طبق (شکل ۲۳-۶) رسم کنید.

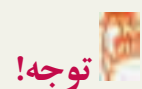

**توجه!**

تمام مراحل ذکر شده را روی الگوی پشت بالاتنه نیز رسم کنید. مرحله‌ی اول، الگوی پیراهن آماده است.

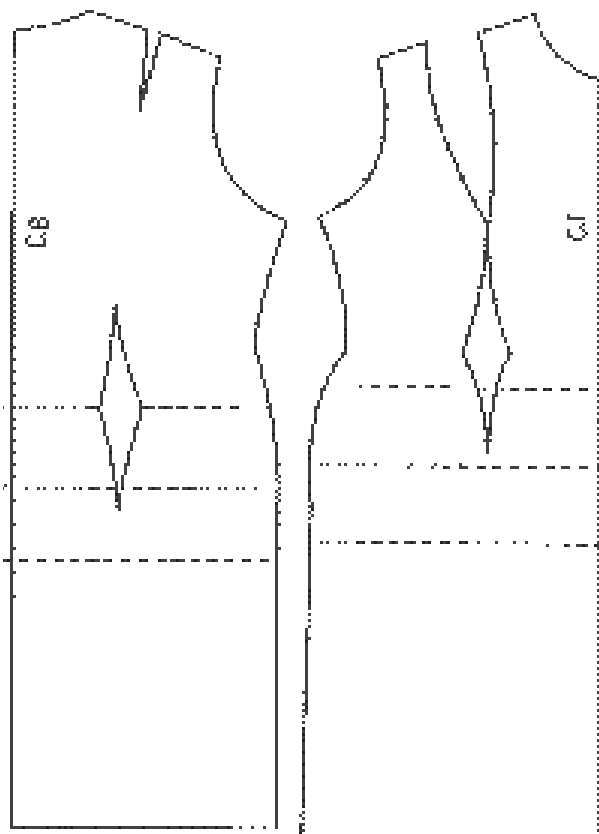

شکل ۶-۲۴



شکل ۶-۲۵

۱۲- سپس خطوط ۱۶ را به ۴ و به ۶ با خط کش منحنی به لبه‌ی دامن وصل کنید.



تمام مراحل ذکر شده را روی الگوی پشت نیز رسم کنید

۱۳- می‌توانید در وسط خط پشت، یک پنس ۲-۱ سانتی متری بگیرید و سپس اضافه‌های کمر را بین پنس‌ها تقسیم کنید.

۱۴- در این مرحله با خط کش منحنی انتهای پنس‌ها را به سمت داخل با کمی انحنا رسم کنید. پنس زیر سینه یا پنس پهلو را می‌توانید به اندازه‌ی ۲ سانتی متر جابه‌جا کنید. (شکل ۶-۲۴)

#### ۴-۶ آستین پیراهن

برای رسم آستین پیراهن باید الگوی اساس آستین را آماده کنید و مراحل زیر را روی آن انجام دهید: از حلقه‌ی بالاتنه در ترسیم پیراهن به اندازه‌ی ۵ سانتی مترواز نقطه‌ی ۱۴ در الگوی آستین به اندازه‌ی نصف آن  $\frac{2}{5}$  سانتی متر پایین بیایید و به اندازه‌ی ۵ سانتی متر خارج شوید (اندازه‌ها به دل‌خواه و با توجه به تغییرهای بالاتنه است). نقاط ۱۴ و ۱۵ به دست می‌آید. نقاط فوق را به لبه‌ی آستین با توجه به مدل وصل کنید. هلال آستین را اصلاح کنید (شکل ۶-۲۵)



### فعالیت عملی ۶

الگوی ترسیم شده را به پیراهن تبدیل کنید.

### چکیده

هنرجویان عزیز، شما در این مرحله از کار می‌توانید اساس الگوی دامن، بالاتنه‌ی جلو و پشت و الگوی آستین را رسم و الگوی رسم شده را به یک الگوی پیراهن تبدیل کنید. هم‌چنین می‌توانید اندازه‌های خود را با جدول اندازه‌گیری تطبیق دهید و آن‌ها را یادداشت کنید. طبق مراحل تدریس شده، الگوی اساس رانیز می‌توانید به یک الگوی پیراهن تبدیل نمایید.

### آزمون پایانی نظری واحد کار ششم



- ۱- برای رسم گشادی کادر دامن، نصف دور باسن را به اضافه‌ی ..... می‌کنیم.  
الف)  $\frac{1}{5}$  سانتی‌متر    ب) ۲ سانتی‌متر  
ج)  $\frac{4}{25}$  سانتی‌متر    د)  $\frac{1}{25}$  سانتی‌متر
- ۲- برای رسم قسمت جلوی الگوی دامن اندازه‌ی کادر را چگونه تقسیم می‌کنیم؟
- ۳- برای رسم پنس پشت دامن خط کمر را بر چند تقسیم می‌کنیم؟  
الف) تقسیم بر ۳

ب) تقسیم بر ۲

ج) تقسیم بر ۳ به اضافه‌ی ۲

د) تقسیم بر ۳ به اضافه‌ی ۱

۴- برای رسم کادر آستین از چه الگویی استفاده

می‌کنیم؟

۵- پنس سرشانه‌ی جلوی الگوی بالاتنه چگونه

رسم می‌شود توضیح دهید.

۶- علامت اختصاری خط مرکزی جلوی بالاتنه

را بنویسید؟

۷- کنترل پنس در کمر را شرح دهید.

۸- طبق استاندارد به هر سایز چندسانتی‌متر اضافه

می‌شود.

۹- در تبدیل الگوی بالاتنه به پیراهن به قسمت

سینه و کمر چندسانتی‌متر اضافه می‌شود؟

### آزمون پایانی عملی واحد کار ششم



۱- الگوی دامن را با اندازه‌های شخصی رسم

کنید.

۲- الگوی بالاتنه‌ی جلو را با اندازه‌های شخصی رسم

کنید

۳- الگوی بالاتنه‌ی پشت را با اندازه‌های شخصی

رسم کنید.

۴- الگوی آستین را با توجه به الگوی بالاتنه‌ی

جلو و پشت رسم کنید.

# واحد کار هفتم

الگوهای آماده در خیاطی





### فهرست تجهیزات و مواد مصرفی مورد نیاز

ردیف	وسایل و تجهیزات	فعالیت عملی ۱	فعالیت عملی ۲	فعالیت عملی ۳	فعالیت عملی ۴
۱	مجلات مدل لباس (ژورنال)	×	×	×	
۲	کاغذ الگو	×	×	×	
۳	پارچه			×	×
۴	چرخ خیاطی				×
۵	چرخ سردوز				×
۶	نخ	×	×	×	×
۷	سوزن	×	×	×	×
۸	مِل			×	×
۹	رولت			×	
۱۰	متر	×	×	×	×
۱۱	لایی	×	×	×	×
۱۲	قیچی	×	×	×	×
۱۳	مداد		×	×	
۱۴	زیپ				×
۱۵	کاربن				×





## هدف‌های رفتاری



- انتظار می‌رود هنرجو، پس از گذراندن این واحد کار، بتواند به هدف‌های زیر دست یابد:
- ۱- با الگوهای آماده آشنا شود.
  - ۲- روش تطبیق اندازه‌های شخصی را با سایز استاندارد بکار گیرد.
  - ۳- از الگوهای آماده الگو برداری کند.
  - ۴- علایم روی نقشه را بخواند.
  - ۵- الگوهای آماده را بعد از تبدیل به سایز رفع عیوب کند.
  - ۶- الگوهای یک مدل لباس را روی پارچه بچیند و برش بزند و بدوزد.

## پیش‌آزمون واحد کار هفتم



- ۱- قبل از برش پارچه، کدام یک از اندازه‌های خود را باید با الگوی آماده مطابقت داد؟
- ۲- این علامت ↓ در الگو نشان دهنده‌ی چیست؟
- ۳- این علامت \*-----\* در الگو نشان دهنده‌ی چیست؟
- ۴- چنانچه اندازه‌ی دورسینه از الگو بیش‌تر باشد برای تطبیق چه باید کرد؟

## ۲-۷ الگوهای آماده و روش به‌کاربردن آن

### ۷-۱ مقدمه

الگوهای آماده را می‌توان به راحتی تهیه کرد. مؤسسات مختلفی هستند که این الگوها را آماده می‌کنند و در پاکت مخصوص می‌گذارند و در فروشگاه‌ها و دکه‌ی روزنامه‌فروشی‌ها به فروش می‌رسانند. در فروشگاه، مجله‌ای در اختیار خریدار می‌گذارند تا خریدار مدل خود را انتخاب کند. سپس بنا به انتخاب مدل و سایز دل‌خواه الگو را در دسترس

تا این مرحله از کار، بیش‌تر وسایل دوخت را آموزش دیده و تمرین کرده‌اید. اکنون آمادگی دارید تا یک مدل لباس را از روی مجله (ژورنال) انتخاب و کپی‌برداری کنید، برش بزنید و بدوزید. چنانچه مراحل مختلف کاری را با دقت دنبال کنید و طبق آموزش‌های ارائه شده دوخت را انجام دهید، یک مدل لباس را خودتان جهت استفاده آماده کرده‌اید.



خریدار می گذارند.

این الگوها از هر لحاظ کامل اند. به این مفهوم که تمام قطعات الگو برای برش پارچه، آستر، لایی، دهانه‌ی جیب، کیسه‌ی جیب و غیر آن‌ها در آن پاکت است. هم‌چنین، گشادی‌های لازم، با توجه به مدل، منظور شده است.

مثلاً برای پالتو که روی لباس پوشیده می‌شود الگو با گشادی بیش‌تری رسم شده است.

توجه کنید که استفاده از الگوهای حاضری به تخصص یا مهارت خاص نیاز ندارد.

در بعضی موارد این الگوها حتی اضافه درز را نیز در نظر گرفته‌اند. به جز الگوهای آماده در پاکت، مجلاتی نیز هست که مدل‌های مختلفی از لباس در آن طراحی شده و به صورت دفتر راهنمای الگوهای مختلف در اندازه‌های متفاوت ضمیمه‌ی این مجلات است.

شماره و اندازه (سایز) در کنار تصویر قید شده است. با توجه به اندازه‌ی خود، مدل دلخواه خود را انتخاب کنید. سپس کد مندرج در کنار طرح را در قسمت راهنمای مجله پیدا کنید.

توضیحات ارائه شده در آن را مطالعه کنید و با توجه به جدول اندازه‌گیری مجله اندازه‌های خود را کنترل کنید و اندازه‌ی دلخواه را انتخاب و الگوی آن را از روی نقشه پیدا کنید.

### ۲-۱-۷ روش تطبیق اندازه‌ی شخص با اندازه‌ی

#### استاندارد

برای به دست آوردن سایز خود کافی است به اندازه‌های ضمیمه‌ی مجله‌ای مراجعه کنید. در کلیه‌ی مجلات یا الگوهای آماده، اندازه‌های سایز یادداشت شده‌اند. ابتدا اندازه‌ی خود را بگیرید و با مجله مقایسه کنید. بهترین روش، مقایسه‌ی اندازه‌ی دورسینه است که مشخص‌کننده‌ی سایز است.

هنگام مقایسه‌ی اندازه‌ها امکان دارد اندازه‌هایتان دقیقاً با اندازه‌های استاندارد یکی نباشند. نزدیک‌ترین اندازه در دفتر راهنما در پیراهن، به اندازه‌ی دورسینه و در دامن به اندازه‌ی دورباسن است.

هنگام مطالعه‌ی راهنمای مجلات، توجه کنید که اندازه‌های داده شده براساس سانتی‌متر باشد. چنانچه اندازه‌ها براساس اینچ قید شده باشد آن را به سانتی‌متر تبدیل کنید. سپس اندازه‌ها را با اندازه‌ی خود تطبیق دهید.





شماره‌ی طرح: ۱۰۸

شماره‌ی نقشه: ب

شماره‌های الگو: ۱-۲-۳

طرح خطوط را مشخص کنید. اندازه‌ی --- ۳۸

طرح رنگ خطوط را مشخص کنید: سیاه

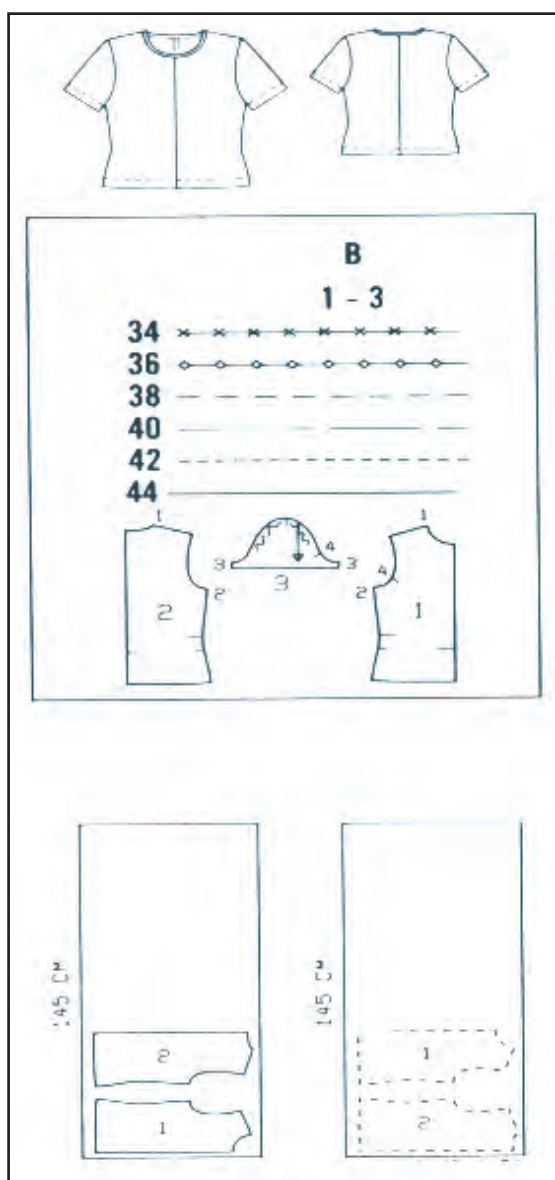

قبل از برش پارچه حتماً قدلباس، دور سینه، بلندی سینه، دور کمر، قد آستین و طول بالاتنه‌ی خود را با الگو مطابقت دهید. در صورت نیاز می‌توانید طول قد را به دل‌خواه تغییر دهید و با توجه به روشی که آموزش داده میشود آن الگو را به اندازه خود تغییر دهید.

### توجه!

با توجه به سایز انتخاب شده، تمام مدل‌های مختلف طراحی شده در یک مجله یک سایز است. چنانچه اندازه‌ی ۳۸ مناسب شماست، برای مدل پیراهن یا کت و پالتو نیز همان اندازه برایتان مناسب خواهد بود.

برای مثال، مدل و سایز دل‌خواه را مشخص کنید. سپس شماره‌ی نقشه‌ی همراه را با شماره‌های الگو یادداشت کنید.





کنید، بهتر است پس از مشخص شدن الگو روی نقشه، خطوط مورد نظر را با ماژیک یا خودکار پرنرنگ کنید. سپس کاغذ پوستی را روی نقشه قرار دهید، به طوری که کاغذ از روی نقشه حرکت نکند (باسوزن کاغذ را روی نقشه وصل کنید) و خطوط نقشه را روی کاغذ منتقل کنید.

توجه کنید کلیه‌ی علایم روی الگو را (شامل شماره‌های کوچک، مطالب روی خطوط، سجاف‌ها، جیب‌ها و ...)، که روی نقشه‌ی اصلی است، با همان شکل روی کاغذ کپی کنید. سپس کاغذ پوستی را بردارید و دورالگو را قیچی کنید. الگو آماده‌ی برش است.

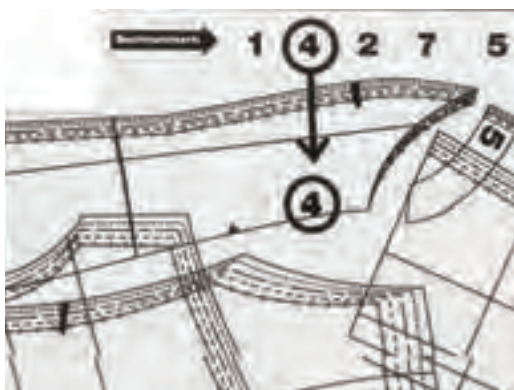

در کنار قسمت‌های الگو شماره و علایمی برای راهنمایی در برش و دوخت قید شده است. باید توجه کرد هنگام الگوبرداری انتقال تمام علایم و شماره‌های کوچک موجود در الگوبرروی کاغذ الگو الزامی است. این علایم شامل خط راستا، ادامه‌ی خط‌ها، چین کش، پیلی نقاط وصل، محل جادکمه و دکمه، دولای پارچه و ... است.

#### ۲-۲-۷- روش کپی برداری و استفاده از نقشه

روی نقشه، در قسمت حاشیه‌ی بالا و پایین شماره‌هایی است. در قسمت بالای نقشه شماره‌های فرد از چپ به راست و در قسمت پایین نقشه شماره‌های زوج از راست به چپ است.

در داخل نقشه در کنار خطوط، الگوی دل‌خواه این شماره نیز چاپ شده است. ضمن مطابقت دادن شماره‌ای که یادداشت کرده‌اید با شماره‌ی حاشیه نقشه و امتداد مستقیم آن بر روی نقشه، می‌توانید قسمت دل‌خواه الگو را در داخل نقشه پیدا کنید و روی کاغذ پوستی انتقال دهید.

روش انتقال الگو روی کاغذ پوستی: نقشه را روی میز پهن کنید و روی نقشه یک برگ کاغذ پوستی قرار دهید. خطوط نقشه را دنبال و الگو را روی کاغذ منتقل کنید.

چنان‌چه خطوط نقشه کم‌رنگ باشد یا کاغذ پوستی تان شفاف نباشد و به راحتی نتوانید کپی برداری

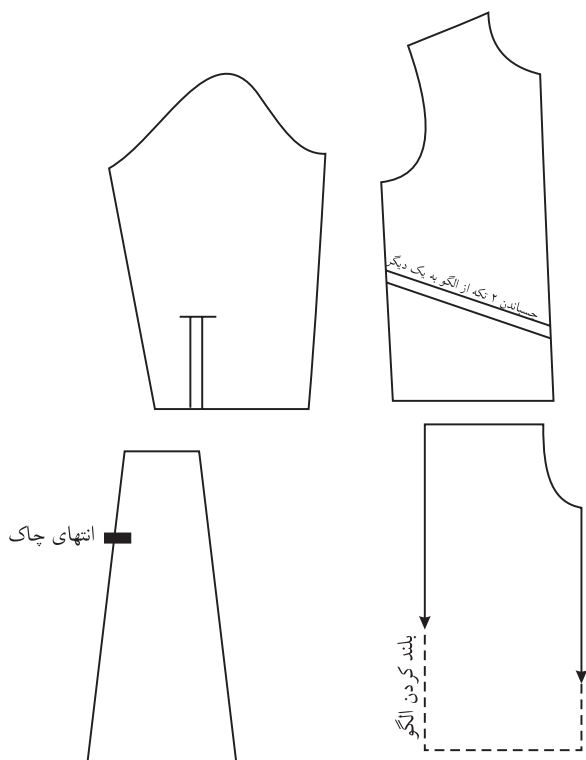

۲- راه پارچه: خط راستا

این علامت در روی الگو به منظور قرار گرفتن الگو روی راستای پارچه است، یعنی با ترکی پارچه موازی قرار می‌گیرد. برای تنظیم راستای پارچه، باید الگو را روی پارچه طوری قرار دهید که اندازه‌ی علامت راستا تالبه‌ی پارچه در سرتاسر الگو به یک اندازه باشد. در بیش‌تر قسمت‌های الگو، خط وسط جلو و وسط پشت حکم خط راستای الگو را دارد.

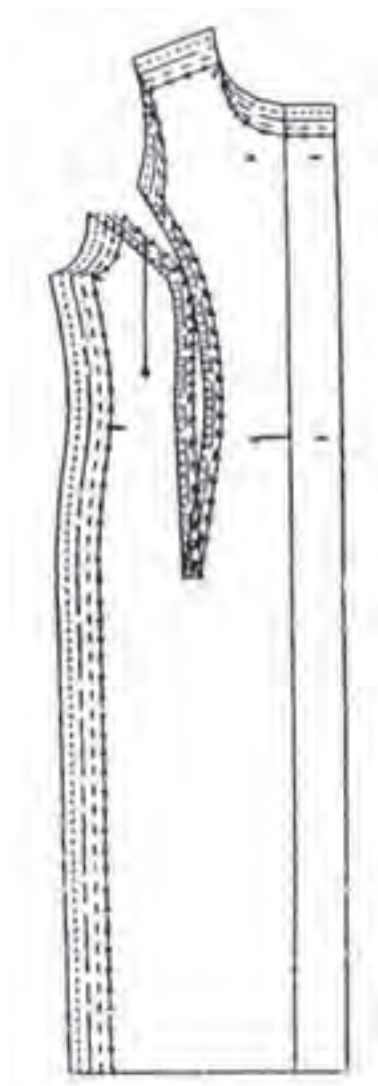

۳-۲-۷ راهنمای علایم موجود در روی الگو

۱- خط منقطع: چین کش \*-----\*

چنانچه لبه‌ی الگویی با خط‌های بلند منقطع نشان داده شود، این قسمت الگو باید روی دولای بسته پارچه قرار گیرد. بنابراین، این قسمت به اضافه درز برای دوخت نیاز ندارد.





ها) اضافه برای لبه‌هایی که چرخ کاری می‌شود  
اسانتی متر

۱۴- شماره‌های یک‌سان بر روی الگوها،  
نشان‌دهنده‌ی محل اتصال آن‌ها به هم است. برای  
مثال، در سرشانه‌ی جلو عدد ۱ بر سرشانه‌ی پشت به  
همان عدد ۱ وصل می‌شود.

۱۵- سعی کنید مقدار اضافه دوخت در تمام برش‌ها  
به یک اندازه باشد تا هنگام دوخت حتی بدون کوک  
شل هم بتوانید دوخت را انجام دهید.

۱۶- پاک دوزی (تمیزدوزی) و پرو لباس در هر  
مرحله فراموش نشود.

### فعالیت عملی ۱



راهنمای علایم را روی الگوی ترسیم شده  
یادداشت کنید.

### ۴-۲-۷ تطبیق الگوهای آماده با اندازه‌های بدن

تهیه‌ی الگوهای آماده بسیار آسان و ساده است.  
مهم پروگیری آن و میزان کردن الگو به بدن شخص  
است. ممکن است بیش‌تر اندازه‌های یک الگو، با توجه  
به تطبیق اندازه‌ها مطابق اندازه‌های شخص موردنظر  
باشد ولی در یک یا دو اندازه تفاوت داشته باشد. مثلاً  
الگو در قسمت دورباسن گشادتر یا تنگ‌تر از اندازه‌ی  
لازم باشد یا بالاتنه کوتاه یا بلندتر از حد معمول باشد.

موردنظر چین بخورد و به اندازه‌ی قسمتی که باید  
وصل شود درآید.

۱۲- \*~\*~\* این علامت، نشان‌دهنده‌ی  
خورد دادن است، به طوری که این خورد تبدیل به  
چین نشود، بلکه اضافه بر اثر خورد دادن در دوخت  
محو شود. دو طرف خط درز را با فاصله‌ی ۳ میلی‌متر  
از یکدیگر با بخیه درشت چرخ کرده و سردونخ را  
با هم بگیرید و به یک اندازه محل موردنیاز را خورد  
دهید.

اگر علامت مورد نظر مابین دو ستاره \* قرار گیرد  
خورد را باید در همان محل بدهید. این نحوه‌ی خورد  
دادن معمولاً در بالای آستین یا روی درز سرشانه پشت  
و یادرز پشت آستین دو تکه به کار برده می‌شود. پس  
از خورد دادن باید آن را توسط اتو محو کنید.

۱۳- توجه داشته باشید، الگوها بدون اضافه درزند  
و مقدار اضافه دوخت هنگام برش برای قسمت‌های  
مختلف الگو متغیر است. بهترین اندازه‌ی اضافه‌های  
درز برای برش پارچه به شرح زیر است:

الف) سرشانه، حلقه، برش‌های دورسینه و پشت  
۱/۵ سانتی‌متر

ب) درز پهلوها ۲ الی ۳ سانتی‌متر

ج) جلو لباس و قسمت سجاف ۱ سانتی‌متر

د) مقدار درز پایین لباس برای پس دوزی ۳ الی ۵

سانتی‌متر



- چنان چه اندازه‌ی بالاتنه کوتاه تر از اندازه‌ی الگو باشد به اندازه‌ی مورد نظر از روی خط رسم شده روی هم قرار داده، و کوتاه کنید. بدین ترتیب به اندازه‌ی پنس‌ها دست نخواهد خورد.

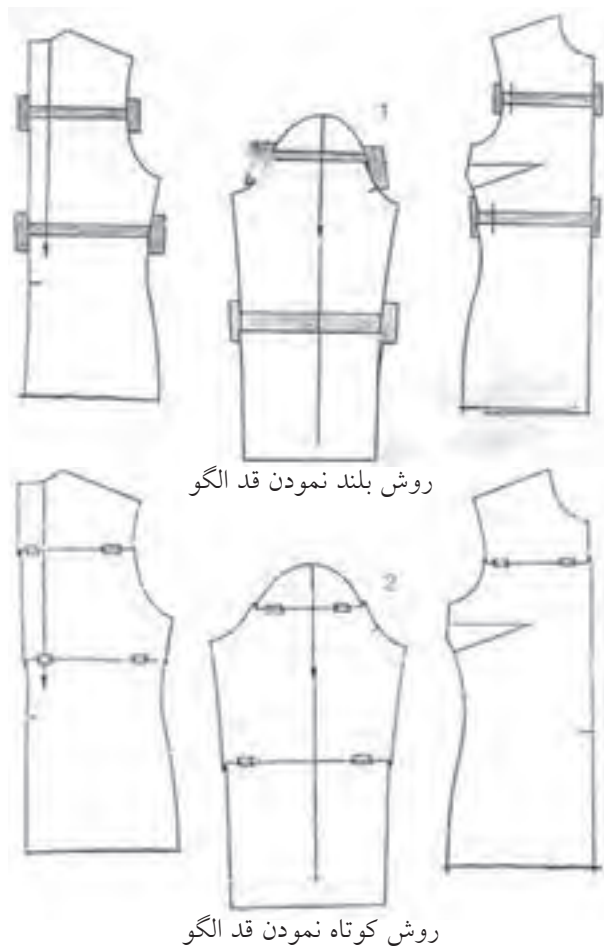

- هرگاه اندازه‌ی دور سینه بیش تر از الگو باشد از وسط خط سرشانه خطی عمود به خط کمر وصل کنید. سپس این خط را بچینید و به اندازه‌ی مورد نیاز اضافه کنید، تا اندازه‌ی لازم به دست آید. و همین عمل را در الگوی پشت نیز انجام دهید.

بنابراین، انتخاب و برش از روی الگوهای آماده‌ی تنظیم برای اندازه‌های اندام شخص بسیار مهم است.

- چنان چه قد بالاتنه بلندتر از اندازه‌ی الگو باشد کافی است فاصله‌ی نقطه‌ی زیر حلقه‌ی آستین، قسمت درز پهلوی الگو و خط کمر را نصف و خطی به موازات خط سینه یا کمر رسم کنید. سپس این خط را بچینید و به اندازه‌ی لازم در فاصله‌ی خط چیده شده اضافه کنید و روی کاغذ بچسبانید و همین کار را در قسمت پشت الگو هم انجام دهید.

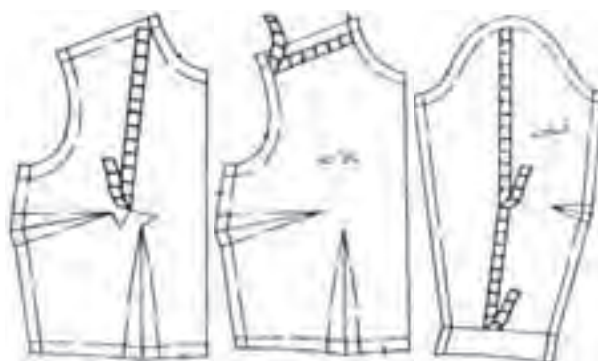

کنترل محل پنس و کوتاه نمودن آن

کنترل شانه



کنترل قد دامن

محل‌های اندازه‌گیری و کنترل الگو

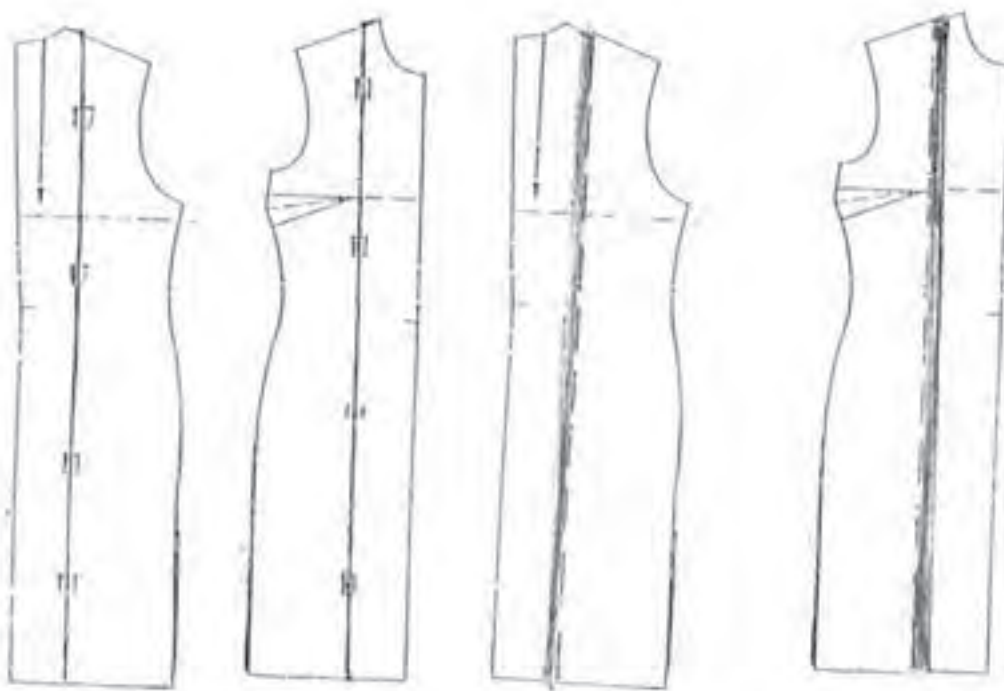
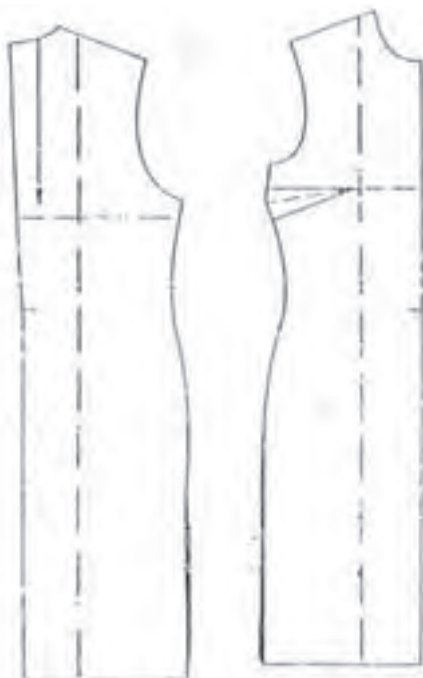

روش تنگ کردن الگو در قسمت سینه

روش گشاد نمودن الگو در قسمت سینه

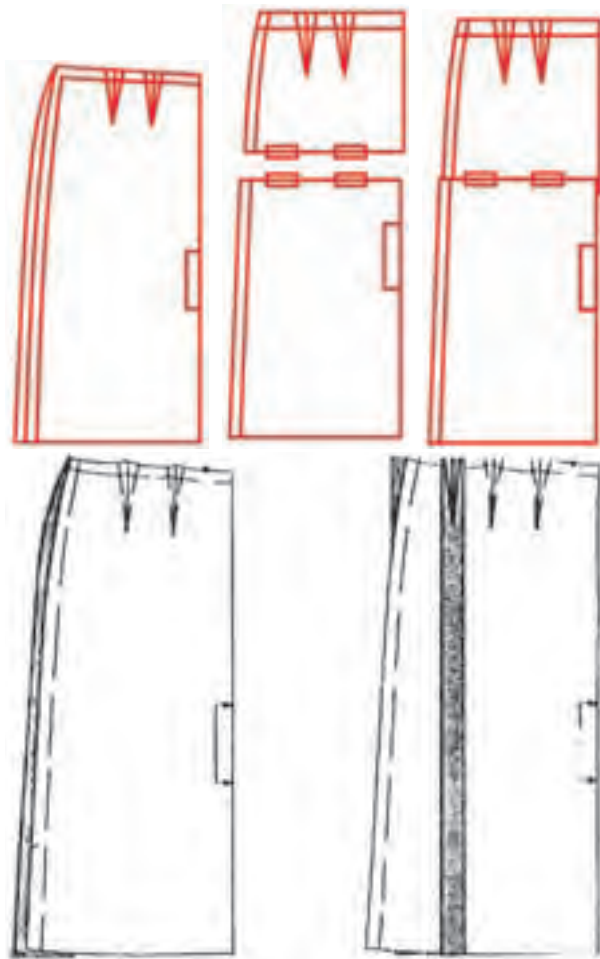

روش کوتاه و گشاد نمودن الگو دامن

### ۵-۲-۷ نحوه‌ی قراردادن الگو روی پارچه

پس از اجرای فعالیت عملی ۲، الگو آماده‌است تا روی پارچه قرار گیرد. جهت تکمیل این قسمت مراحل کاری زیر را انجام دهید (توجه داشته باشید که مقدار پارچه به مدل و عرض پارچه بستگی دارد).

۱- چنانچه الگو دارای چین و چروک است قبل از هر کاری آن را اتو کنید تا چروک‌ها برطرف شود و الگو صاف روی پارچه قرار گیرد.

توجه کنید فرم و ترکیب پنس‌ها تغییر نکند.

- هرگاه اندازه‌ی دورسینه‌ی شخص کم‌تر از الگو باشد از وسط خط سرشانه خطی عمود به خط کمروصل کنید و این خط را بچینید و به اندازه‌ی موردنیاز روی هم قرار دهید.

حال اگر اندازه‌ی سرشانه مناسب است فقط در قسمت سینه تنگ کنید و به اندازه‌ی سرشانه دست نزنید و برای این که الگو، صاف روی میز قرار گیرد وسط پنس درز پهلو را بچینید و الگو را صاف کنید. در این حالت پنس پهلو پهن‌تر خواهد شد.

- هرگاه اندازه‌ی دورباسن بزرگ‌تر یا کوچک‌تر از الگو باشد از خط وسط جلو و پشت به اندازه‌ی لازم اضافه یا کم کنید. طبیعی است که ساسون‌ها در قسمت کمر باید جابه‌جا شود ضمناً در صورتی که اندازه‌های قددامن نیاز به تغییر داشته باشد بادر نظر گرفتن قددامن، الگوی مورد نظر را کوتاه یا بلند کنید.

### فعالیت عملی ۲

با توجه به اندازه‌ی خود، یک مدل لباس از مجله‌ای را انتخاب و الگو را کپی برداری کنید. سپس آن را با اندازه‌های خود تطبیق دهید. توجه کنید کلیه‌ی علائم را روی الگو قید کنید.







۵- دورتادور الگو را با توجه به اضافه درزمورد نیاز، قیچی کنید و سپس دورتادور الگو را کوک شل بزنید یا با کاربن همرننگ پارچه، یا رولت کردن روی پارچه منعکس کنید. سپس دوخت را آغاز کنید. قبل از دوخت، روی پارچه را با چسباندن یک تکه نوارچسب کاغذی مشخص کنید.

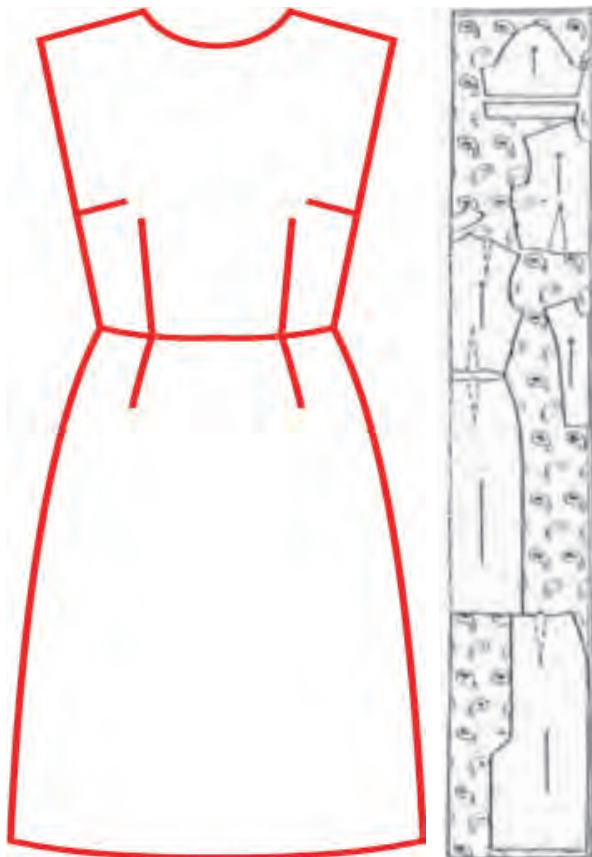

۶- پنس‌ها را بدوزید و اتو کنید. درزها را، با توجه به علایم، کوک بزنید. پس از وصل تکه‌ها به یکدیگر، لباس را پرو کنید.

### توجه!

شماره گذاری روی تکه‌های الگوی کپی شده را فراموش نکنید. یک بار دیگر کلیه‌ی علایم موجود در روی الگو را مثل علامت راستای الگو، دولای بسته یا باز، دکمه و جادکمه و شماره‌های محل وصل تکه‌های الگو به یکدیگر و هم چنین تعداد دفعات برش هر تکه را بررسی کنید.

۲- ترکی پارچه همیشه کمی محکم و جمع تراز قسمت‌های دیگر پارچه است. به همین دلیل، این قسمت را قبل از هر کاری بچینید. اگر پارچه نیز چروک بود و نیاز به اتو نیاز داشت آن را اتو کنید.

۳- چنانچه پارچه دارای خواب و ناخواب و نقوش سربالا (یک طرفه) است، باید دقت کرد کلیه‌ی الگوها، با توجه به طرح و خواب پارچه در یک سو قرار گیرند و یا پارچه، دارای حاشیه باشد. باید توجه کرد که قصد دارید این حاشیه در چه قسمتی از لباس قرار گیرد، الگو را بر مبنای آن روی پارچه قرار دهید. همیشه جهت قرار دادن الگو روی دولای پارچه روی الگو در داخل تای پارچه قرار می‌گیرد.

۴- الگوها را روی پارچه و در کنار هم قرار داده، پس از اطمینان از صحت چیدمان، آن‌ها را به پارچه سنجاق کنید.



- ۷- لبه‌ی اضافه درزها را با چرخ سردوز تمیزدوزی کنید، پس از انجام مراحل، درزها را چرخ کنید.
- ۸- با توجه به مدل، قسمت‌های مورد نیاز را با اتو، لایی بچسبانید. (مثل کمر، یقه، میچ، سجاف و...).
- ۹- یقه را بدوزید و حلقه‌های آستین را چرخ کنید و کمی خورد دهید. سپس آن‌ها را به محل خود وصل کنید.
- ۱۰- پس از دوخت تمام قسمت‌ها، بار دیگر درزها را اتو کنید و دکمه و جادکمه‌ها را بدوزید.

### فعالیت عملی ۳



با استفاده از الگویی آماده، یک مدل بلوز دامن یا پیراهن بدوزید.

### چکیده

با الگوهای آماده آشنا شدید و روش کپی برداری و تبدیل الگو به الگوی فردی مورد نظر را آموختید. در این قسمت نیز یک نمونه از الگوی آماده را برش زدید و دوختید. بر اثر تکرار و تمرین، روز به روز الگو برداری و دوخت و دوز راحت‌تری خواهید داشت.

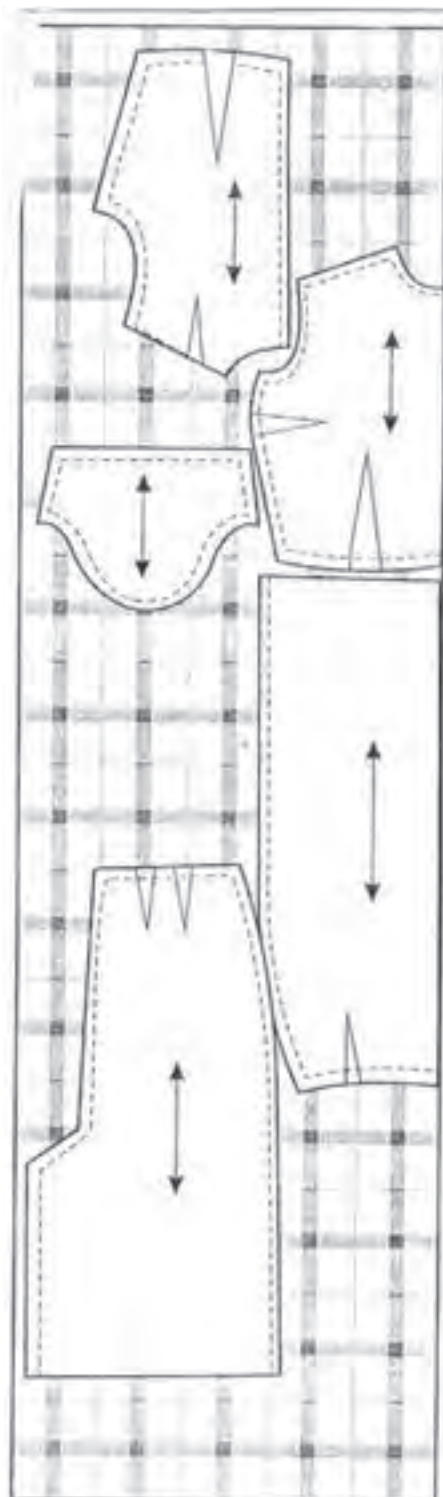



### آزمون پایانی عملی واحد کار هفتم

۱- یک مدل لباس را از مجله‌ی لباس انتخاب کنید و طبق مراحل ذکر شده، مرحله به مرحله کار را انجام دهید و در نهایت دوخت آن را کامل کنید.

### آزمون پایانی نظری واحد کار هفتم

- ۱- چنانچه اندازه‌ی دورسینه بیش‌تر از الگو باشد جهت تطبیق چگونه باید عمل کرد؟ شرح دهید.
- ۲- چرا الگو باید روی راستای پارچه قرار گیرد؟ توضیح دهید.
- ۳- آیا روی الگوهای آماده اضافه‌های لباس در نظر گرفته شده است یا خیر؟
- ۴- روش کپی برداری و استفاده از نقشه را توضیح دهید.
- ۵- چه علامتی نشان دهنده‌ی ابتدا و انتهای چاک در روی الگوهای آماده است؟
- ۶- علامت پیلی در روی الگوهای آماده چیست؟
- ۷- علامت چین کش را رسم کنید.
- ۸- اگر قد بالاتنه از اندازه‌ی الگو کوتاه‌تر باشد چه تغییراتی باید روی الگو اعمال کرد؟

# واحد کار هشتم

کاربرد رنگ در لباس





## هدف‌های رفتاری



انتظار می‌رود هنرجو، پس از گذراندن این واحد کار، بتواند به هدف‌های زیر دست یابد:

- ۱- با کاربرد رنگ در لباس آشنا شود.
- ۲- رنگ‌های اولیه یا اصلی را نام ببرد.
- ۳- رنگ‌های ثانوی را تشخیص دهد.
- ۴- رنگ‌های میانه را نام ببرد.
- ۵- رنگ‌های سرد و گرم را نام ببرد.
- ۶- رنگ‌های متضاد را نام ببرد.
- ۷- عوامل مؤثر در انتخاب رنگ را توضیح دهد.
- ۸- تأثیر خطوط و جنس و نقش پارچه‌های مختلف را بر روی اندام بداند.

## پیش‌آزمون واحد کار هشتم



- ۱- چه رنگ‌هایی را رنگ‌های میانه می‌نامند؟
- ۲- رنگ‌های اصلی کدام‌اند؟
- ۳- رنگ‌های متضاد را نام ببرید؟
- ۴- عوامل مؤثر در انتخاب رنگ چیست؟ (دو عامل را بیان کنید).
- ۵- خطوط چه تأثیری روی اندام دارد؟
- ۶- جنس پارچه بر روی اندام چه اثری دارد؟

### ۱-۸ مقدمه

و هیجان و تحرک می‌بخشد. این رنگ‌های به ظاهر بی‌زبان یکی از عوامل بازگو کننده‌ی احساسات و عواطف درونی انسان‌ها به شمار می‌روند. حتی آرامش هنگام استراحت را مدیون انتخاب صحیح رنگ‌های اطراف خود هستید، و گرنه هرگز آرامشی این چنین را

با دقت به اطراف خود نگاه کنید، چه تعداد رنگ در اطراف خود می‌بینید؟ در طول تاریخ و در زندگی انسان‌ها، رنگ نقش به‌سزایی داشته است. رنگ به زندگی گرمی و زیبایی



۸-۲-۱ چرخه‌ی رنگ:

روش‌های متعددی برای تقسیم‌بندی رنگ‌هاست یکی از آن‌ها را در چرخه‌ی رنگ می‌بینید. مبنای این - تقسیم‌بندی «رنگ‌های اولیه یا اصلی» اند.



۸-۲-۲ رنگ‌های اولیه یا اصلی

رنگ‌های اولیه به آن دسته از رنگ‌ها اطلاق می‌شود که به خودی خود هستند و نمی‌توان آن‌ها از مخلوط کردن رنگ‌های دیگر به دست آورد. این رنگ‌ها عبارت‌اند از: زرد، قرمز، آبی.

۸-۲-۳ رنگ‌های ثانوی:

هرگاه دو رنگ اصلی یا اولیه را به مقدار مساوی با یکدیگر مخلوط کنید، رنگ‌های ثانوی به دست می‌آید که عبارت‌اند از: نارنجی، بنفش، سبز

نارنجی = قرمز + زرد

بنفش = قرمز + آبی

سبز = آبی + زرد

احساس نخواهید کرد. هر جا که نگاه می‌کنید، رنگ‌ها را می‌بینید و تنوع رنگ‌ها را احساس می‌کنید. رنگ پوشاک‌ها از این جمله‌اند و تأثیر بسزایی در فضا دارند. حال اگر بدون توجه به اصول خاص رنگ‌شناسی، لباسی را برگزینید فکر می‌کنید تناسب در پوشاک را رعایت کرده‌اید؟

با به کار بردن رنگ‌های مختلف شما می‌توانید فردی را جدا از آنچه هست نشان دهید. برای این امر کافی است کمی از اسرار رنگ‌ها با خبر باشید. بار دیگر به اطراف خود دقیق‌تر نگاه کنید، دنیایی که ما ناظر آن هستیم پوشیده از رنگ‌هاست و هیچ ترکیب ناموزونی در طبیعت به چشم ما نمی‌خورد. این رنگ‌ها به زندگی زیبایی و مفهوم می‌بخشند.

۸-۲ رنگ‌شناسی

اولین گام در رنگ‌شناسی شناخت چرخه‌ی رنگ و تقسیم‌بندی در آن است.



تصویر چرخه‌ی رنگ



### ۳-۸ رنگ و لباس

با توجه به شناختی که از رنگ‌ها به دست آوردید، حال می‌دانید که رنگ یکی از عوامل مهم برای انتخاب لباس است، زیرا آنچه در وهله‌ی اول نظر بیننده را متوجه لباس می‌کند رنگ آن است.

بنابراین، پوشاک انتخابی هر فرد یکی از مهم‌ترین عوامل نمودارکننده‌ی ذوق و سلیقه‌ی شخصی آن فرد است. از طرف دیگر رنگ‌ها می‌توانند اندام را چاق‌تر یا لاغرتر و کوتاه‌تر یا بلندتر از آنچه هست جلوه‌گر سازند و حتی روی رنگ پوست و مو نیز اثر بگذارند. در این صورت رنگ‌ها به آسانی قادرند شما را به مراتب زیباتر و موزون‌تر از آنچه هستید نمایان سازند، مشروط بر این که صحیح انتخاب شده باشند. با این عمل می‌توان عیوب اندام را نیز تا حد امکان پوشیده نگه داشت.

به طور کلی، تقسیم رنگ‌ها در لباس باید به طریقی صورت پذیرد که بین آن‌ها توازن برقرار باشد. مثلاً اگر شما بلوزی به رنگ روشن و دامنی به رنگ تیره می‌پوشید برای ایجاد توازن باید تیرگی دامن به نحوی روی بلوز ظاهر شود. مثلاً با به کارگیری روسری تیره یا گردن بندی تیره یا نقشه‌هایی به رنگ دامن بر روی بلوز می‌توانید این توازن را برقرار کنید.

بنابراین، این نکته را همیشه در نظر داشته باشید که رنگ‌های انتخابی باید کاملاً با یکدیگر هماهنگی

### ۴-۲-۸ رنگ‌های میانه:

از مخلوط کردن هر رنگی با رنگ هم‌جواری رنگ‌های میانه به دست می‌آید، که عبارت‌اند از: زرد، قرمز نارنجی، قرمزبنفش و آبی بنفش، آبی سبز، زرد سبز

### ۵-۲-۸ رنگ‌های سرد و گرم

اگر در چرخه‌ی رنگ از رنگ زرد به بنفش خطی بکشید رنگ‌هایی که در طرف راست این خط قرار دارند رنگ‌های سردند و در ساخت آن‌ها از رنگ آبی استفاده شده است.

رنگ‌هایی که طرف چپ این خط قرار دارند گرم‌اند و در ساختن آن‌ها قرمز به کار برده شده است. رنگ‌های گرم محرک‌اند و باعث می‌شوند که همه‌ی اجسام جلو بیایند و بزرگ‌تر به نظر برسند، ولی رنگ‌های سرد باعث می‌شوند که اجسام عقب بروند و کوچک‌تر به نظر آیند. این حرکت رنگ‌ها در خیاطی و دوخت لباس بسیار مهم است.

### ۶-۲-۸ رنگ‌های متضاد (مکمل):

رنگ‌های متضاد به رنگ‌هایی گفته می‌شود که در چرخه‌ی رنگ، روبه‌روی یکدیگر قرار دارند، مانند زرد و بنفش یا قرمز و سبز یا آبی و نارنجی. دو رنگ متضاد اگر کنار هم قرار گیرند ایجاد درخشندگی می‌کنند و شدت رنگ یکدیگر را زیاد می‌کنند.



انعکاس نور زیاد، اندام را چاق تر از آن چه هست نشان می دهند.

#### ۳-۴-۸ میزان سن

رنگ اگر متناسب با طرح پارچه، مدل لباس و سن افراد انتخاب شود بر متانت و برازندگی افراد می افزاید و گرنه حالت های کاذبی را در افراد ایجاد می کند.

#### ۴-۴-۸ نوع اندام

رنگ روی اندام تأثیر به سزایی دارد. رنگ های روشن و براق بیش تر از رنگ های تیره و مات توجه بیننده را جلب می کند. بنابراین، اگر دارای اندامی درشت هستید و می خواهید لاغر تر و ریزتر نمایان شوید از رنگ های تیره با زمینه های مات استفاده کنید. برعکس اگر دارای اندامی باریک و لاغر هستید، با استفاده از رنگ های روشن و براق می توانید درشت تر از آن چه هستید نمایان شوید. هر گاه خانمی دارای اندامی درشت باشد نباید رنگ های زیاد متفاوت با یکدیگر استفاده کند. مثلاً در لباس کت و دامن، از کت تیره و دامن روشن یا برعکس از دامن تیره و کت روشن استفاده کند در این صورت اندام دو نیمه می کند و شخص درشت تر از آن چه هست نمایان می گردد.

در انتخاب رنگ برای لباس باید دقت کنید و نکات اصولی را فراموش نکنید. اگر در رنگ آمیزی لباس، فضاهای مختلفی را با رنگ های روشن ببوشانید چشم به سرعت از یک نقطه ی روشن به نقطه ی دیگر

داشته باشند. یعنی در حقیقت هنگامی که به آن ها نگاه می کنید احساس کنید که به یکدیگر تعلق دارند و با هم در ارتباط اند.

#### ۴-۸ عوامل مؤثر بر انتخاب رنگ:

در انتخاب رنگ به عوامل بسیاری توجه می شود که با کمک گرفتن از این عوامل می توان محاسن اندام را دل نشین تر و معایب آن را تا حد امکان پوشیده نگه داشت.

#### ۱-۴-۸ اثر نور:

نور تأثیر روی رنگ ها بسیار تأثیر دارد. رنگ ها در شرایط متغیر نور، نوعی دیگر جلوه می کنند. هنگام تهیه ی پارچه، باید با توجه به مورد استفاده ی آن در روز یا شب و تأثیر نور در همان زمان، اقدام به خرید کنید.

#### ۲-۴-۸ سطح بافت پارچه:

جنس تار و پود، نوع بافت پارچه، و در آخر (پس از بافته شدن) نمای ظاهری پارچه، سطح پارچه را تشکیل می دهند. انتخاب نوع رنگ پارچه بسیار مهم است. برای مثال، استفاده از یک رنگ روی پارچه ی مخمل، کرپ، دانتل، با به کارگیری همان رنگ روی سطح پارچه ی براق مثل ساتن یا مخمل - ابریشمی براق، تأثیر متفاوتی ایجاد می کند. انعکاس نور روی این پارچه ها نیز متفاوت است و در انتخاب آن باید دقت کرد، زیرا پارچه های براق به جهت





باز این رنگ برای او مناسب است؟ بهتر است از آبی روشن تر و یا سرمه‌ای و یا آبی تیره تر استفاده کند. بنابراین باید فرد رنگ پوست خود را خوب بشناسد. رنگ روی چهره‌ی فرد نیز تاثیر می‌گذارد. اشخاص پریده رنگ می‌توانند با رنگ‌های زنده و شاد، پریدگی رنگ خود را از بین ببرند و جلوه‌ی خاصی به پوست خود بدهند و برعکس با پوشیدن لباس‌هایی با رنگ‌های مخصوص از شدت رنگ پوست خود بکاهند و پریده رنگ تر به نظر برسند.

#### ۶-۴-۸ موقعیت و فصل

آب و هوا تأثیر بسیاری بر انتخاب رنگ دارد. با توجه به فصل‌های مختلف می‌توانید در لباس‌های خود از رنگ‌های سرد یا گرم استفاده کنید. در شهرهای گرمسیر مردم از رنگ‌های روشن‌تر استفاده می‌کنند، زیرا این رنگ‌ها نور را کمتر جذب می‌کنند و افراد کم‌تر احساس گرما می‌کنند. در شهرهای سردسیر افراد تمایل بیشتری به استفاده از رنگ‌های تیره دارند. رنگ‌های تیره نور را جذب می‌کنند و باعث گرمی بیشتر می‌شوند. در مناطق ابری و مه‌آلود از رنگ‌های زنده و شاد بیشتر استفاده می‌کنند.

توجه کنید اولین تأثیر شما در برخورد با افراد دیگر رنگ لباس شماست. انتخاب رنگی نامناسب بهترین مدل‌های لباس را ناموزون جلوه می‌دهد. برعکس

متوجه می‌شود. در نتیجه اندام کوتاه تر نمایان می‌شود. مگر این که از این رنگ‌های روشن در جاهای صحیح استفاده کنید. رنگ‌هایی که دارای ته رنگ قرمز یا زردند موجب می‌شوند که شیء رنگی نزدیک تر به چشم آید. در نتیجه درشت تر به نظر می‌آید در حالی که رنگ‌هایی که ته رنگ آبی دارند شیء را فاصله دار تر به نظر می‌آورند. بنابراین کوچک تر و ریزتر به نظر می‌آید

بنابراین، پوشنده‌ی لباس قرمز درشت تر از فردی است که لباس آبی به تن دارد. ولی باید دقت کرد که ارزش‌ها و شدت رنگ‌ها بسیار مؤثرند. مثلاً رنگ قرمز روشن ممکن است شما را درشت تر نشان دهد ولی رنگ قرمز مات که خاکستری در آن به کار رفته است روی اندام شما تأثیری نخواهد داشت.

#### ۵-۳-۸ رنگ پوست و مو:

رنگ پوست و مو در انتخاب رنگ برای فرد تأثیر بسزایی دارد. جلوی آینه بایستید و به رنگ پوست و موی خود نگاه کنید رنگ‌های گوناگون را با رنگ پوست و موی خود مطابقت دهید، می‌بینید که انتخاب رنگ، با توجه به دو فاکتور (پوست و مو) بسیار مشکل است.

می‌توان رنگ‌های متفاوتی را انتخاب کرد مثلاً رنگ آبی برای اشخاصی که سفید و بورند، مناسب است. حال اگر این شخص سفید و بور کم رنگ باشد



افراد خطای دید ایجاد کند، و قد را بلند و اندام را کشیده تر ببیند.

هرچه خطوط عمودی به هم نزدیک تر و باریک تر باشند اندام را بلندتر و باریک تر نشان می دهند. گاهی اگر خطوط عمودی و نزدیک به هم با رنگ های مختلف همراه باشد، تاثیر آن تغییر می نماید و چاقی و کوتاهی را در بیننده القا می کند، این پارچه ها مناسب افراد بلند و استخوانی است.

با به کارگیری نادرست پارچه ای راه راه اندام بسیار ناموزون به نظر خواهد رسید و برعکس به کارگیری صحیح آن در تناسب ظاهری اندام موثر است. پارچه هایی با راه های افقی قد را کوتاه تر و چاق تر نشان می دهد، پارچه ها با خطوط مایل سبب می شود تا زیبایی های بدن کمتر به چشم آیند. خطوط عمود پهن اندام را کوتاه و چاق نشان می دهد.

برای اشخاص کوتاه و چاق نیز خطوط عمودی توصیه می شود. برش های مایل نیز مناسب است. از پوشیدن لباس هایی که اندام را به دو قسمت می کند باید دوری کنند. پارچه های انتخابی این اشخاص باید مات و لطیف با نقوش کدر باشد و از به کارگیری پارچه های ضخیم و آهاردار و خشن و براق پرهیز کنند.

در کل می توان این گونه بیان کرد، خطوط عمودی قد را بلندتر و خطوط افقی قد را کوتاه تر نشان می دهد.

انتخاب رنگ مناسب در مدل، لباس نه چندان زیبا را در چشم بیننده بسیار زیبا نمایان می سازد.

براساس مباحثی که تاکنون مطالعه کردید، می توانید با توجه به نوع لباس هایتان (لباس خواب، میهمانی، عصر، شب، لباس منزل، کار و...) رنگ های مناسب انتخاب و از آن ها استفاده کنید.

## ۵-۸ تاثیر خطوط و جنس و نقش پارچه های

### مختلف بر روی اندام

افراد اندام متناسب و یک سان ندارند. بعضی دارای شانیه های پهن و عده ای دارای شانیه های باریک و افتاده اند. عده ای دارای قد بلند یا کوتاه و تعدادی چاق یا لاغرند.

تمام این موارد را با انتخاب صحیح پارچه و برش های مختلف در لباس (مثل برش عمودی، افقی، منحنی و مایل) می توانید بهبود ببخشید و پوشاکی متناسب با اندام خود بپوشید.

اشخاص کوتاه قد مایل اند بلندتر جلوه کنند. استفاده از خطوط عمودی برای این اشخاص، توصیه می شود و از پوشیدن لباس های دورنگ خودداری کنند. از پارچه های نرم با ضخامت متوسط و نقوش ریز استفاده کنند و پارچه های خشن و ضخیم را به کار نبرند.

اگر در لباس از خطوط موازی عمودی دور از هم و یا نزدیک به هم استفاده کنند، باعث می شود که در



لباس روشن به صورت عمود به کار گرفته شود قد فرد را بلندتر نشان خواهد داد.

آیا می‌دانید عامل مهم به کارگیری پارچه‌های ساده کدام است؟

### ۲-۶-۸ پارچه‌های راه‌راه

به طور کلی پارچه‌هایی با راه راه عمودی قد را بلندتر و کشیده‌تر و با راه‌های افقی قد را کوتاه‌تر و چاق‌تر می‌نمایند. پارچه‌های با خطوط مایل باعث می‌شود که زیبایی اندام کم‌تر نمایان شود.

### ۳-۶-۸ پارچه‌های نقش‌دار

به طور کلی پارچه‌های نقش‌دار اندام را درشت‌تر نشان می‌دهند و برای اشخاصی که دارای اندامی باریک‌اند بسیار مناسب‌اند. از طرفی پارچه‌هایی بانقش‌هایی کوچک و رنگ تیره، که نور را جذب می‌کنند اندام را لاغرتر نشان می‌دهند.

### ۴-۶-۸ پارچه‌های چهارخانه

این نوع پارچه نیز همانند پارچه‌های نقش‌دار اندام را درشت‌تر نمایان می‌کند. باید برای استفاده از این نوع پارچه دقت نمود.

آیا می‌دانید پارچه‌های چهارخانه اندام را چگونه نمایان می‌کند؟

خطوط مایل اندام‌های چاق را لاغرتر نشان می‌دهد. خطوط منحنی در هر قسمت به کار رود آن قسمت را چاق‌تر نشان می‌دهد.

آیا می‌دانید افراد کوتاه‌قد بهتر است از چه برش‌هایی استفاده کنند؟

### ۶-۸ طرح‌های پارچه

همان‌طور که توضیح داده شد، طرح، رنگ و نوع پارچه در تهیه‌ی لباس مناسب بسیار مهم است. طرح‌های مختلف پارچه به چهار گروه اصلی تقسیم می‌شوند، که شامل پارچه‌های ساده، راه‌راه، نقش‌دار و چهارخانه است.

### ۱-۶-۸ پارچه‌های ساده

این گونه پارچه‌ها نقش یا طرح خاصی ندارند و غالباً تک رنگ‌اند و فقط از لحاظ رنگ، جنس و بافت با یکدیگر متفاوت‌اند. در این نوع پارچه، رنگ عامل مهم به کارگیری آن است. به این گونه که رنگ‌های روشن فرد را درشت‌تر و رنگ‌های تیره فرد را لاغرتر نشان می‌دهد.

استفاده از تزیین‌ها و نوارها و هم‌چنین تضاد رنگ‌ها تأثیر به‌سزایی در به کارگیری پارچه خواهد داشت. برای مثال، اگر در حاشیه‌ی یک دامن روشن از نوار دوزی تیره استفاده شود، توجه بیننده را به قسمت پایین لباس معطوف خواهد کرد و پایین‌تنه درشت‌تر به نظر خواهد آمد. برعکس، اگر همین نوار تیره در



### چکیده

بامطالعه‌ی مطالب این فصل با رنگ آمیزی در لباس و تأثیر آن در زندگی روزمره آشنا شدید. بنابراین، شما می‌توانید با استفاده‌ی درست از رنگ‌ها، زندگی خود را با شادابی و دل‌نشینی همراه سازید.

### آزمون پایانی نظری واحد کار هشتم



- ۱- انتخاب صحیح رنگ چه تاثیری بر افراد دارد؟
- ۲- رنگ‌های اولیه و ثانوی را نام ببرید؟
- ۳- رنگ‌های میانه از ترکیب چه رنگ‌هایی درست می‌شوند؟
- ۴- مشخصه‌ی رنگ‌های سرد و گرم را شرح دهید.
- ۵- اگر دو رنگ متضاد کنار یکدیگر قرار گیرند چه چیزی را ایجاد می‌کنند.
- ۶- عوامل موثر برانتخاب رنگ را نام ببرید.
- ۷- خطوط چه تاثیری روی اندام دارد؟

# واحد کار نهم

الیاف نساجی





### هدف‌های رفتاری

انتظار می‌رود هنرجو پس از گذراندن این واحد کار، بتواند به هدف‌های زیر دست یابد:

- ۱- الیاف را تعریف کند.
- ۲- الیاف طبیعی را نام ببرد و توضیح دهد.
- ۳- الیاف مصنوعی را شرح دهد.
- ۴- علایم بین‌المللی نگه‌داری از پوشاک را بداند.
- ۵- روش‌های شناسایی الیاف را نام ببرد.
- ۶- نحوه‌ی شست و شوی پارچه‌های کتان‌ی و نایلونی را بداند.
- ۷- روش آهارزدن پارچه را شرح دهد.
- ۸- روش برطرف کردن لکه‌ی روی لباس را بداند و آن‌را انجام دهد.

### پیش‌آزمون واحد کار نهم

- ۱- الیاف گیاهی را نام ببرید.
- ۲- الیاف معدنی را نام ببرید.
- ۳- به چند روش می‌توان جنس و نوع الیاف پارچه‌ای را شناسایی کرد؟
- ۴- حلال چربی‌ها و لاک‌ها را نام ببرید؟
- ۵- محلول پاک‌کننده‌ی روژلب را نام ببرید؟

وسایلی فراهم می‌شوند و طرز نگه‌داری، شست و شو، لکه‌گیری و اتوکشی آن‌چگونه است.

### ۹-۲ تعریف الیاف:

کلمه‌ی الیاف جمع لیف است و لیف عبارت است از رشته‌ای نازک با طول کافی که انعطاف پذیر است

### ۹-۱ مقدمه

الیاف ماده‌ی اولیه‌ی صنعت نساجی است. امروزه شناسایی الیاف اهمیت زیادی پیدا کرده است. برای پوشاک در هر فصلی به نوعی پارچه نیاز است. بنابراین، باید بدانیم این پارچه‌ها از چه نوع الیافی و با چه



پارچه را تولید کرد.

### ۳-۹ - **علایم بین المللی (برچسب) نگه داری** **از پوشاک**

معمولاً کارخانه‌های بزرگ صنایع پارچه‌بافی طبق قوانین بین‌المللی به کلیه‌ی لباس‌های دوخته شده برچسبی می‌دوزند که مشخص‌کننده‌ی درصد مواد تشکیل‌دهنده‌ی پارچه‌ی آن است.

تولیدی‌های پوشاک نیز روی پوشاک تولیدی خود برچسب دیگری نصب می‌کنند که نشان‌دهنده‌ی طرزنگه‌داری و روش شست و شوی آن لباس برای مصرف‌کنندگان است.

رعایت سفارش‌های روی برچسب باعث می‌شود که مدت‌زمان بیش‌تری از پوشاک خود استفاده کنید.

### **به علایم زیر دقت کنید:**

۱- دمای مناسب برای پارچه‌های پشمی



۲- دمای مناسب برای پارچه‌های الیاف مصنوعی



۳- حداکثر درجه‌ی حرارت و درجه‌ی طبیعی

(نرمال)



و استحکام و ارتجاع لازم را برای عملیات ریسندگی و بافندگی دارد. الیافی که در صنعت نساجی از آن استفاده می‌شود بسیار متنوع است و به دو دسته‌ی اصلی طبیعی و مصنوعی تقسیم می‌شود.

### ۱-۲-۹ **الیاف طبیعی:**

الیافی است که بشر در ایجاد اصل آن هادخالته ندارد و در طبیعت یافت می‌شوند، به سه دسته تقسیم می‌شوند: گیاهی و حیوانی، معدنی  
الیاف گیاهی، مانند، پنبه، کتان و کنفر؛  
الیاف حیوانی، مانند پشم، ابریشم و مو؛  
الیاف معدنی، مانند، طلا، نقره و پنبه‌ی نسوز (آسبست).

### ۲-۲-۹ **الیاف مصنوعی:**

به الیافی می‌گوئیم که به خودی خود در طبیعت یافت نمی‌شود و با استفاده از مواد خام اولیه و یا سایر مواد شیمیایی و به کاربردن روش‌های صنعتی تهیه می‌شود، مانند نایلون و ریون.

با توجه به خواص فیزیکی و شیمیایی الیاف و عکس‌العمل‌های متفاوتی که در عملیات ریسندگی و بافندگی و تکمیل روی الیاف صورت می‌گیرد، کارخانجات پارچه‌هایی را با مشخصات معین تولید می‌کنند. نوع و جنس پارچه به نوع الیافی بستگی دارد که در تهیه‌ی آن به کار برده می‌شود. برای تهیه‌ی پارچه باید الیاف را به صورت نخ در آورده و سپس



۱۱- باید لباس را در سطح مسطح و دور از گرمای

مستقیم خشک کرد.



۱۲- الیاف مصنوعی، روی دمای پایین اتو

می شود.



۱۳- گرمای متوسط اتو برای پارچه‌های پشمی،

ابریشمی و برخی الیاف مصنوعی مخلوط مناسب

است.



۱۴- اتوزدن ممنوع است، زیرا پارچه آسیب

می بیند.



۱۵- اتو باید در درجه‌ی گرم تری قرار گیرد (برای

پارچه‌های کتان و ...)



۱۶- پارچه حساس است و با برخی از شیوه‌های

خشک‌شویی باید تمیز شود.



۴- با دست شسته شود.



۵- خشک‌شویی شود.



۶- از خشک‌کن ماشین می‌توان استفاده کرد.



۷- از خشک‌کن استفاده نشود.



۸- برای خشک‌شویی مناسب نیست.



۹- برای خشک کردن، درجه‌ی حرارت (دما) باید

پایین باشد.



۱۰- درجه‌ی حرارت ماشین برای خشک کردن

می‌تواند بالا باشد.







الیاف برگری، مانند سیسال؛

الیاف میوه‌ای، مانند نارگیل.

الیاف حیوانی: این الیاف از حیوانات مختلف به دست می‌آیند و پرمصرف‌ترین آن‌ها پشم گوسفند و ابریشم است که کرم ابریشم آن را تولید می‌کند. این الیاف پروتئینی دارند که عمده‌ی ساختمان بدن جانداران را تشکیل می‌دهد و به گروه‌های فرعی زیر تقسیم می‌شوند:

پشم

ابریشم

مو

الیاف معدنی این الیاف ریشه‌ی معدنی دارند و به صورت لیف در دسترس نیستند، بلکه با انجام عملیاتی به صورت الیاف درمی‌آیند. الیاف فلزی، مانند طلا و نقره و آزرست. آزرست در اصطلاح عامیانه پنبه‌ی کوهی یا پنبه‌ی نسوز نامیده می‌شود و در لابه‌لای سنگ‌های معدنی قرار دارد. پارچه‌های ضدحریق نمونه‌ای از کاربرد این الیاف است.

الیاف مصنوعی، مثل ۱- الیاف بازیافته (رژنره) ۲- الیاف ترکیبی (سنتتیک)

۱- الیاف بازیافته یا رژنره: ماده‌ی اولیه این الیاف از طبیعت گرفته می‌شود و پس از عملیاتی به صورت الیاف در می‌آیند، مانند ویسکوز و ریون.

۲- الیاف ترکیبی (سنتتیک): ماده‌ی اولیه‌ی این

۱۷- استفاده از مواد سفید کننده بلامانع است.

۱۸- به هیچ عنوان از مواد سفید کننده استفاده

نشود.

به جز این برجسب و علائم بین‌المللی روش‌های دیگری نیز برای شناخت جنس و نوع الیاف پارچه هست که عبارت اند از:

۱- روش میکروسکوپی؛

۲- روش سوزاندن؛

۳- روش شیمیایی.

### بیش تر بدانید



الیاف نساجی به دو دسته‌ی متمایز الیاف کوتاه (غیر مداوم) و بلند (مداوم یا فیلامنت) تقسیم می‌شوند. ابریشم، تنها لیف طبیعی است که به صورت فیلامنت در طبیعت هست. پشم و پنبه و کتان از الیاف غیرمداوم اند.

الیاف مصنوعی اغلب فیلامنت اند.

الیاف گیاهی: مهم‌ترین الیاف نساجی، یعنی پنبه، کتان، کنف و چتایی. که از طریق کاشتن تهیه می‌شوند و پایه‌ی سلولزی دارند، ماده‌ی سازنده‌ی گیاهان اند.

الیاف گیاهی به گروه‌های فرعی زیر تقسیم می‌شوند:

الیاف دانه‌ای، مانند پنبه؛

الیاف ساقه‌ای، مانند کتان، کنف و چتایی؛



حرارت بدن را بهتر از پنبه انتقال می دهند و به همین دلیل از پارچه های دیگر خنک ترند. بهتر است پارچه ی کتانی را قبل از دوخت بشوید. زیرا در شست و شوهای مکرر آب رفتگی دارد.

پارچه ی کتانی را نیز، به علت داشتن زمینه ی رشد کپک، قارچ و باکتری، باید در جای خشک نگه داری کرد.

#### ۳-۴-۹ روش آهار زدن پارچه:

بهتر است پس از شست و شوی پارچه های نخی و کتانی آن ها را قدری آهار بزنید تا جلوه ی اولیه ی خود را حفظ کنند. برای آهار زدن از نشاسته استفاده کنید. ابتدا نشاسته را در کمی آب سرد بریزید و به تدریج آب آن را زیاد کنید تا رقیق شود. بعد روی آتش بگذارید و هم بزنید. سپس لباس یا رومیزی و غیر آن ها را کاملاً در محلول فرو ببرید و چندین بار این عمل را تکرار کنید تا نشاسته جذب پارچه شود. سپس بیرون بیاورید و روی بند بیندازید تا خشک شود.

هنگام اتو کردن پارچه را مرطوب کنید. برای پارچه های نازک، مثل پرده ی توری و ... از آهار رقیق و برای پارچه های ضخیم از آهار غلیظ استفاده کنید. گاهی برای آهار زدن به پارچه های لطیف و رنگی از ورقه های ژلاتین استفاده می کنند. در تمام مراحل باید در درجه ی اول به برچسب لباس ها توجه کنید. سپس،

الیاف از مواد شیمیایی است و به طور مصنوعی تهیه می شوند، مانند نایلون، پلی استرها، داکرون، ترگال.

#### ۴-۹ نحوه ی شست و شو و مراقبت و نگه داری

#### از منسوجات

#### ۱-۴-۹ پارچه های پنبه ای

پارچه های پنبه ای عمری طولانی دارند و تاکنون هیچ لیفی نتوانسته جای گزین آن شود. این پارچه دارای استحکام زیاد و مقاومت بسیار است. آب رفتگی پنبه نسبت به پارچه های کتانی بیش تر است.

پارچه های پنبه ای در تماس با بدن هیچ گونه حساسیت پوستی ایجاد نمی کنند. هنگام شست و شو برای از بین بردن لکه ها می توان آن را خوب چنگ زد و فشار داد و برای ضد عفونی آن را جوشاند.

چروک پذیری پارچه ی پنبه ای زیاد است و باید آن را مرطوب اتو کنید. استفاده از سفید کننده های کلردار (در صورت مجاز بودن از طریق برچسب) برای این جنس از پارچه مناسب است.

برای جلوگیری از رشد کپک، قارچ و باکتری، پارچه های پنبه ای را باید در جای خشک نگه داری کرد.

#### ۲-۴-۹ پارچه های کتانی:

مقاومت کتان بیش تر از پنبه است. پارچه های کتانی را نیز بهتر است در حالتی که کاملاً مرطوب است اتو کنید تا چین و چروک آن باز شود. پارچه های کتانی



دارد چروک هایی که بر اثر فشار بر روی لباس ایجاد می شود بعد از خشک شدن نیز از بین نرود. پارچه ی نایلونی اگر خوب شسته شود احتیاج به اتو ندارد، زیرا حرارت زیاد نایلون را خراب می کند.

#### توجه!

قبل از شستن لباس ها باید آن ها را بررسی کرد که لکه و پارگی نداشته باشند. همچنین برای شست و شو، لباس ها را براساس جنس، رنگ و نوع دسته بندی کنید و هریک را جداگانه بشوید.

### ۹-۵ روش برطرف کردن لکه ی روی لباس

#### ۹-۵-۱ تعریف لکه:

اثر و علامت چرک و کثافت بر پارچه یا هر شیئی دیگر را لکه می نامند.

#### ۹-۵-۲ تعریف لکه گیری (لکه زدایی)

مجموعه روش هایی را که برای زدودن لکه ها از تار و پود پارچه یا از هر شیئی دیگر به کار می رود لکه گیری می نامند.

عمل لکه گیری به علت زیاد بودن نوع لکه ها و متعدد بودن نوع و جنس پارچه های مختلف، کار بسیار ظریف و پیچیده ای است.

برای لکه گیری صحیح باید از طبیعت و اصل لکه ها، ترکیب ساختمانی پارچه ها و نیز از فرآورده های

با توجه به آن اقدام به شست و شو کنید.

#### ۹-۴-۴ پارچه های پشمی

در شست و شوی پارچه های پشمی باید از مصرف صابون و پودرهایی که خاصیت قلیایی زیاد دارند، به خصوص در آب جوش باید خودداری کرد، زیرا باعث نمدی شدن آن می شود. اغلب منسوجات پشمی اگر درست شسته و خشک نشوند در اولین شست و شوی تغییر شکل خواهند داد.

برای استفاده ی درست از این منسوجات باید نکاتی را مراعات کرد. بلوز و ژاکت پشمی را در آب ولرم و با مواد قلیایی ضعیف و ملایم بشوید به هیچ وجه لباس را چنگ نزنید و از سفیدکننده های کلردار استفاده نکنید. بعضی از لباس های پشمی را می توانید با استفاده از دستورالعمل ماشین و برچسب لباس در ماشین بشوید. اتو را مستقیم روی پارچه ی پشمی نکشید. آفت پشم بید است و برای از بین بردن آن می توانید از نفتالین استفاده کنید.

#### ۹-۴-۵ شست و شوی منسوجات نایلونی:

پرمصرف ترین الیاف مصنوعی در صنعت نساجی نایلون است. منسوجات نایلونی را مدتی در آب و صابون بخیسانید، سپس با کمی تکان دادن در کف صابون آبکشی کنید. می توانید، با توجه به دستورالعمل ماشین و برچسب لباس، آن را در ماشین لباس شویی بشوید. نباید نایلون را زیاد فشار داد، زیرا امکان



کهنه یا برس با محلول، ضرباتی به محل لکه زدید آن را به سرعت یا به وسیله‌ی هوا یا خورشید یا پاشیدن پودرهای جذب کننده، خشک کنید. سپس عمل را تکرار کنید. از روی لکه نیز این مراحل را انجام دهید:

الف) لکه‌های چرب (روغن، کره، روغن سوخته، رنگ شمع و ...): این لکه‌ها در آب حل نمی‌شود فقط در حلال‌های آلی قابل حل است.

ب) لکه‌های کم چربی با مبدأ حیوانی (خون، تخم مرغ، عرق بدن و ادرار): در آب حل می‌شوند، ولی در مقابل حلال‌ها غیر حساس باقی می‌مانند.

ج) لکه‌های بی‌چربی با مبدأ نباتی رنگین (قهوه، میوه‌ها، علف‌ها و گل‌ها): نه به طور کامل بلکه کم و بیش در آب حل می‌شوند و باید با حلال‌های مخصوص لکه‌های رنگی را لکه‌زدایی کرد.

د) لکه‌های مختلط مثل لکه‌های فرآورده‌های غذایی (سُس، شیر قهوه، شکلات، شیر کاکائو و آن‌ها): از آن‌جا که مواد و الیاف مختلفی در بافت پارچه به کار می‌رود، به همین جهت با هم یک‌سان نیستند و باید هر یک را به نحو خاصی لکه‌زدایی کرد.

فرآورده‌های لکه‌زدایی، که به سادگی می‌توان از آن‌ها استفاده کرد، عبارت‌اند از:

۱- استون: محلولی بی‌رنگ با بوی مشخص که اغلب اشخاص با آن آشنا هستند. ماده‌ای است قابل

لکه‌زدایی، هم‌چنین از روش کاربرد و عمل لکه‌گیری شناخت کامل داشته باشیم.



### توجه!

قبل از لکه‌گیری به نکته‌های زیر توجه کنید:

۱- در محیط بسته لکه‌گیری نکنید، زیرا فرآورده‌های لکه‌گیری کم و بیش از خود بخارهای سمی متصاعد می‌کنند و دست کم بوی نامطبوع دارند. تعدادی از مواد لکه‌گیری قابل اشتعال‌اند و باید آن‌ها را از هرگونه شعله‌ای در محل دور کرد.

۲- حداقل، قبل از لکه‌گیری ماده‌ی لکه‌گیر را روی پارچه‌ای شبیه به جنس پارچه‌ی لکه دار، امتحان کنید.

۳- بهتر است به محض لکه شدن لباس اقدام به لکه‌گیری کرد. زیرا پاک کردن لکه‌ی کهنه دشوار و گاهی غیرممکن است..

۴- هنگام پاک کردن لکه هیچ‌گاه لکه را به هم نمالید و مچاله نکنید، بلکه پارچه‌ی آغشته به ماده‌ی پاک‌کننده را با زدن ضربه به پارچه، لکه را پاک کنید.

۵- هیچ‌گاه از پارچه‌ی سیاه برای لکه‌گیر استفاده نکنید.

۶- برای پاک کردن لکه بهتر است در زیر لکه یک پارچه‌ی کهنه تاشده‌ی تمیز (شیفون جذب کننده یا یک کاغذ خشک کن چند لا) قرار دهید. سپس، از پشت لکه، لکه‌زدایی را آغاز کنید. پس از این که با



### ۳-۵-۹ انواع لکه

- ۱- لکه‌ی شمع: شمع را با لبه‌ی کارداز روی لباس بتراشید. لکه‌ی باقی‌مانده را بین دو ورقه‌ی خشک کن یا کاغذ کاهی و دستمال کاغذی قرار دهید و با اتوی گرم چند لحظه بر روی آن فشار دهید. در این صورت شمع باقی‌مانده بر اثر گرما ذوب و جذب کاغذ می‌شود. سپس آن را با مواد پاک‌کننده شست و شو دهید. اگر لکه پاک نشد از بنزین سفید استفاده کنید.
- ۲- لکه‌ی عرق بدن: برای از بین بردن لکه‌ی عرق از روی پارچه‌های پنبه‌ای و کفنی، می‌توانید با کمی آب نمک محل لکه را بشویید، سپس آن را با مواد پاک‌کننده شست و شو دهید.
- ۳- لکه‌ی جوهر: اگر پارچه‌ی سفیدی را، که لکه‌ی جوهر دارد، در آب ژاول قرار دهید، لکه از بین می‌رود. در پارچه‌های رنگی، محل لکه را با محلول جوهر لیمو خیس کنید و آن را در آفتاب بگذارید. اگر لکه پاک نشد این عمل را آن قدر تکرار کنید تا اثری از آن باقی نماند. ضمناً "ماست هم حلال خوبی برای لکه‌ی جوهر است.
- ۴- لکه‌ی لاک ناخن: پارچه‌ی نازکی زیر لکه قرار دهید و ابر یا پنبه‌ی آغشته به استون به شدت روی آن فشار دهید. سپس پارچه را با آب بشویید. چنانچه لکه مقاومت کرد با کمی الکل و چند قطره آمونیاک آن را پاک کنید.

- اشتعال که چربی‌ها، صمغ‌ها، لعاب یا لاک‌ها را به آسانی در خود حل می‌کند.
- ۲- الکل اتیلیک: الکل ۹۰ درصد یا رقیق شده‌ی ۷۸ درصد که در عین حال غیرقابل آشامیدن است. یکی از بهترین حلال‌های خوب چربی‌ها، لعاب یا لاک‌ها و بعضی از رنگ‌های قلیایی است.
- ۳- بنزین: محلول فوق‌العاده قابل اشتعال که برای زدودن انواع لکه‌های چربی یا موم کاربرد دارد. فقط پارچه‌های نایلون و پرلون و امثال آن‌ها را نباید با بنزین لکه‌گیری کرد. برای لکه‌های چربی، که به سادگی از بین نمی‌روند باید از اسید سولفوریک استفاده کرد.
- ۴- اسید استیک (سرکه): که در بازار به شکل بلورهای کریستال یا به صورت محلول ۴۰ درصد به فروش می‌رسد. یکی از عالی‌ترین حلال‌ها رنگ‌های قلیایی است، ولی استات و سلولز را در خود حل می‌کنند. بنابراین در پارچه‌های الیاف مصنوعی بهتر است قبلاً آزمایش کنید.
- ۵- اسید اگزالیک: که در بازار به شکل بلورهای کریستال و به صورت ترکیب در جوهر ترشک وجود دارد. این اسید در آب غیرقابل حل است و از آن به صورت رنگ زدا (ضدرنگ) استفاده می‌کنند.
- ۶- اسید تارتریک (بلورهای محلول در آب) که برای زدودن لکه‌های گیاهی و رنگ‌های نباتی از آن استفاده می‌شود.



۵- لکه‌ی خون: لباس را در آب سرد خیس کنید و بعد با آب سرد خوب بشویید (توجه کنید به هیچ وجه از آب گرم استفاده نکنید. زیرا لکه ثابت می‌شود). سپس ماده‌ی پاک کننده را روی محل لکه بریزید و خوب چنگ بزنید. اگر اثری از لکه باقی ماند چند قطره آمونیاک روی لکه بریزید، سپس آن را بشویید. در پارچه‌های سفید می‌توانید از مایع سفید کننده استفاده کنید.

۶- لکه‌ی روژلب: این لکه را می‌توانید از روی پارچه‌های پنبه‌ای، ویسکوز، پشمی و کنفی به کمک الکل طبی پاک کنید و بشویید.

۷- لکه‌ی آدامس و انواع چسب: بر روی لکه یخ بمالید یا در آب سرد خیس کنید. کمی صبر کنید و سپس با کارتک آدامس یا چسب را از روی پارچه بتراشید و محل را با مواد پاک کننده بشویید.

۸- لکه‌ی قهوه یا چای: آب جوش را از فاصله‌ی زیاد روی محل لکه بریزید. سپس همین کار را در طرف دیگر لکه تکرار کنید. اگر اثری از لکه باقی ماند، روی آن محلول گلیسرین گرم بمالید و نیم ساعت صبر کنید. سپس با آب، آن را خوب شست و شو دهید و بعد با آب گرم و مواد پاک کننده بشویید.



### چکیده

در این فصل شناخت مختصری از الیاف نساجی، شامل الیاف طبیعی و مصنوعی به دست آوردید. هم‌چنین، با علایم بین‌المللی محافظت از لباس و نحوه‌ی شست و شو و مراقبت و نگه‌داری از منسوجات آشنا شدید و در انتها، روش برطرف کردن انواع لکه‌های روی لباس را آموختید.

### آزمون پایانی نظری واحد کار نهم

- ۱- الیاف را تعریف کنید.
- ۲- الیاف طبیعی به چند دسته تقسیم می‌شوند؟ نام ببرید.
- ۳- به چه نوع الیافی مصنوعی می‌گویند؟
- ۴- شکل رو به رو نشان دهنده‌ی چه نوع علامت بین‌المللی است؟
- ۵- دمای مناسب برای پارچه‌های پشمی دارای چه نوع علامتی است؟
- ۶- پارچه‌های کتان‌ی را در چه زمانی باید اتو کرد؟
- ۷- کدام یک از الیاف پنبه، کتان، پشم، دارای طول عمر زیادند؟
- ۸- قبل از لکه‌گیری باید چه نکاتی را مراعات کرد؟ سه نمونه کافی است.
- ۹- استون چه چیزی را در خود به راحتی حل می‌کند؟

## واحد کار دهم

روش اندازه گیری و برش و دوخت چند  
نوع پرده ی ساده







### فهرست تجهیزات و مواد مصرفی مورد نیاز

ردیف	وسایل و تجهیزات	فعالیت عملی ۱	فعالیت عملی ۲
۱	پارچه‌ی پرده‌ای	×	×
۲	قیچی	×	×
۳	چرخ خیاطی	×	×
۴	خط‌کش	×	×
۵	متر	×	×
۶	خط‌کش موازنه	×	×
۷	گچ مل	×	×
۸	سوزن	×	×
۹	میل پرده	×	×
۱۰	تورهای تزئینی	×	×
۱۱	میل پرده	×	×





## هدف‌های رفتاری



انتظار می‌رود هنرجو، پس از گذراندن این واحد کار، بتواند به هدف‌های زیر دست یابد:

- ۱- روش اندازه‌گیری پرده را بداند.
- ۲- به روش نصب میل پرده آشنا باشد.
- ۳- نوار پرده‌ی مرغوب را تشخیص دهد.
- ۴- محاسبه‌ی پارچه برای برش پرده را انجام دهد.
- ۵- دوخت نوار پرده‌ی پهن و باریک را انجام دهد.
- ۶- گیره‌های مخصوص مدل‌های مختلف نوار پرده را توضیح دهد.
- ۷- تورهای تزئینی را به پرده بدوزد.
- ۸- دوخت دو نوع والان پرده را انجام دهد.

## پیش‌آزمون واحد کار دهم



- ۱- انواع میل پرده را نام ببرید.
- ۲- هنگام نصب میل پرده، فاصله‌ی هر میل پرده از یکدیگر باید چند سانتی‌متر باشد؟
- ۳- دلیل استفاده از پرده را توضیح دهید.
- ۴- فاصله‌ی میل پرده از بالای پنجره دست کم باید چند سانتی‌متر باشد؟
- ۵- چند نوع نوار پرده وجود دارد؟ ۳ نمونه را توضیح دهید.
- ۶- نوار سربی چه کاربردی در پرده دارد.

### ۱-۱۰ مقدمه

برای مثال، وقتی هوای گرم اتاق با شیشه‌های پنجره برخورد کند هوای گرم خنک می‌شود، در نتیجه از گرمای اتاق کاسته می‌شود. یا برعکس چنانچه سرمای اتاق به شیشه‌ی گرم برخورد کند سرما به گرما تبدیل

از پرده، علاوه بر زیبایی، برای کنترل نورخورشید و جلوگیری از نفوذ گرما و سرما به محل کار و محیط زندگی استفاده می‌کنند.

## هنر در خانه جلد (۲)

روش اندازه‌گیری و برش و دوخت چند نوع پرده‌ی ساده



بلندی پرده نیز، با توجه به مدل و قد محل، متغیر است. ابتدا مدل پرده را انتخاب و سپس، نسبت به مدل انتخاب شده، پارچه‌ی دل‌خواه را تهیه کنید.

### ۳-۱۰ انتخاب میل پرده و نصب آن

برای نصب پرده از میل پرده استفاده می‌شود. میل را می‌توانید به شکل و جنس‌های مختلف و با توجه به مدل و سلیقه‌ی خودتان از بازار تهیه کنید. هنگام خرید باید به جنس و مرغوبیت و هم‌چنین محکم بودن آن توجه کنید، به طوری که تحمل وزن پرده‌ی انتخابی را داشته باشد.

مدل انتخابی پرده نشان دهنده‌ی اندازه و محل قرارگیری میل پرده نیز هست. میل پرده باید بالاتر از محل اندازه‌گیری قرار گیرد و از عرض نیز اضافه در نظر گرفته شود. تقریباً میل پرده باید ۲۰-۱۵ سانتی‌متر از لبه‌ی پنجره بالا باشد و بالاتر قرار گیرد. از عرض نیز

می‌شود و از سرمای اتاق می‌کاهد. بنابراین، استفاده از پرده‌ی مناسب در محل زندگی، از خروج گرما و سرما و عبور گردوغبار به داخل ساختمان جلوگیری می‌کند.



### ۲-۱۰ روش اندازه‌گیری پرده:

قبل از دوخت پرده باید اندازه‌گیری دقیقی از محل صورت گیرد. چنان‌چه در خانه‌ای پنجره‌هایی به اندازه‌های مختلف باشد، با دوخت پرده‌نما می‌توانید آن‌ها را به یک اندازه نشان دهید و دکورخانه را هماهنگ کنید.

بنابراین، مرحله‌ی نخست دوخت پرده اندازه‌گیری آن است.

طول و عرض محلی را که می‌خواهید برای آن پرده بدوزید، اندازه‌گیری کنید.



باقطر کم‌تر برای پشت دری می‌توان استفاده کرد.

### ۳-۳-۱۰ میل پرده‌ی کششی یا کشویی

این نوع میل پرده‌ها قابلیت کوتاه و بلند شدن دارد، هم‌چنین، برای نصب در، چارچوب در و پنجره می‌توان از آن‌ها استفاده کرد.

### ۴-۳-۱۰ میل پرده‌های تزئینی:

این نوع میل پرده فقط جنبه تزئینی دارد و جهت روی کار از آن استفاده می‌نمایند و بدون ریل است. دو طرف این میل پرده دارای انحناست و یک ردیف چین تزئینی لیفه‌ای شکل از آن عبور می‌کند و در جلوی میل پرده نصب می‌گردد و باعث می‌شود میل پرده‌های زیرین خود را پوشش دهد تا نمایان نشوند.



### ۴-۱۰ نوار پرده:

نوار پرده به شکل و اندازه‌های مختلف در بازار یافت می‌شود و با توجه به مدل انتخابی، نوار پرده را

باید از لبه‌ی هر دو طرف پنجره ۲۰-۱۰ سانتی متر بیش‌تر اندازه‌گیری شود. میل پرده انواع مختلف دارد.

### ۱-۳-۱۰ میل پرده‌ی فلزی معمولی:

این میل پرده را می‌توان به عرض‌های مختلف تهیه کرد. میل پرده ریلی است که گیره‌ی پرده از آن عبور می‌کند. بعضی از این میل پرده‌ها دارای دو ردیف ریل اند و برای نصب پرده‌های دو تایی از آن‌ها استفاده می‌شود.

هنگام نصب میل پرده به دیوار باید، با توجه به محل نصب (سقف، دیوار)، تعداد، نوع بست و پایه‌ی دل‌خواه را انتخاب کنید. فاصله‌ی هر ریل از یکدیگر باید حدوداً ۵ سانتی متر در نظر گرفته شود.

هرگاه طول میل پرده از یک متر بیش‌تر باشد باید از یک بست کمکی در وسط میل پرده نیز استفاده کرد. چنانچه پرده‌ی انتخابی شما جزو پرده‌های دو تایی یا بیش‌تر است باید دقت کنید که میل پرده‌ی جلویی از میل پرده‌ی زیری باشد تا پرده‌های زیری از روی پرده دیده نشوند و تنها پرده‌ی جلویی نمایان شود.

### ۲-۳-۱۰ میل پرده‌ی گرد:

میل پرده‌ی دیگری به شکل گرد و با ضخامت‌های مختلف در بازار عرضه می‌شود. قطر این میل پرده تقریباً یک تا پنج سانتی متر یا بیش‌تر است و با توجه به مدل انتخابی پرده می‌توان ضخامت میل پرده را انتخاب کرد. از میل پرده‌های با قطر بیش‌تر برای پرده‌ی رویی و از میل پرده

## هنر در خانه جلد (۲)

روش اندازه‌گیری و برش و دوخت چند نوع پرده‌ی ساده



### ۵-۱۰ گیره پرده

گیره در جنس‌های فلزی یا پلاستیکی موجود است. باید دقت کنید گیره‌ای انتخاب نمایید که به راحتی از ریل عبور نماید.



### ۶-۱۰ نوار سربی

وسیله‌ای است زنجیروار که در لبه‌ی پایین پرده برای سنگین‌تر شده پرده، به کار برده می‌شود. در نتیجه پرده خوش فرم در جای اصلی خود قرار می‌گیرد.

انتخاب می‌کنند. به طور معمول نوار پرده یک نخ تا چهار نخ و با طرح‌های مختلف، مثل لانه زنبوری، چین پلیسه، چین دار و ... است.

اگر مدل انتخابی شما دارای والان خاصی باشد می‌توانید جهت پرده‌رویی از نوار پرده‌ی پهن و تزئینی و برای پرده‌هایی زیری از نوار پرده‌ی باریک ساده استفاده نمایید.

هنگام خرید باید به جنس نوار پرده توجه کنید که از جنس مرغوب باشد. به این گونه که هنگام جمع کردن، نخ آن سریع پاره نشود و نشانه‌ی شناخت نوار پرده مرغوب این است که هنگام جمع کردن نوار نخ در نوار به سختی جابه‌جا شود و نیز محکم باشد. در این صورت چین‌های مورد نظر نیز سریع جابه‌جا نمی‌شوند و مدل تنظیمی خود را حفظ می‌نمایند و هنگام شست‌وشو نیز حالت خود را از دست نمی‌دهند.





## هنر در خانه جلد (۲)

روش اندازه‌گیری و برش و دوخت چند نوع پرده‌ی ساده



### توجه!

هنگام شست‌وشوی پرده، گیره‌ی پرده و نوارهای سربی را باید از پرده جدا کنید.

### ۲-۱۰ تور و نوارهای تزئینی

از تور تزئینی در پرده به شکل‌های مختلف (بالا، پایین، وسط) می‌توان استفاده نمود و هم‌چنین از نوارهای تزئینی، مثل روبان، یراق و منگوله، با توجه به داشتن هماهنگی با رنگ و فرم پرده، می‌توان هنگام دوخت دوپرده استفاده نمود.

### ۸-۱۰ پارچه پرده‌ای

هنگام خرید پرده، با توجه به محل مورد استفاده، مدل پرده و جنس مناسب آن را انتخاب نمایید. چنان‌چه پرده را برای پنجره‌ی اتاقی تهیه می‌کنید که اتاق نور کافی ندارد از پارچه‌های نازک و رنگ روشن استفاده کنید.

اگر جهت اتاق رو به آفتاب است و می‌خواهید نور کم‌تری وارد اتاق شود می‌توانید از پارچه‌های ضخیم استفاده کنید.

چنان‌چه می‌خواهید در یک اتاق از هر دو مزایا استفاده کنید از دو ردیف پرده‌ی یکی پرده‌ی توری در قسمت زیر و دیگری پرده‌ی رویه، که از پارچه ضخیم و تزئینی است، استفاده نمایید.





#### ۹-۱۰ روش برش و دوخت پرده:

پس از انتخاب مدل پرده به محاسبات مترآژ پارچه نیاز است. این اندازه به طول میل پرده و قد پرده بستگی دارد. پارچه‌های پرده‌ای عرض‌های متفاوتی دارند. بیش‌ترین آن‌ها ۲/۸۰ تا ۳ متر است.

چنان‌چه قد پرده را اندازه زده‌اید اگر از عرض پارچه بیش‌تر باشد باید طول پرده را با قد پرده مطابقت دهید و چین پرده را با توجه به عرض پارچه محاسبه نمایید. در غیر این صورت اگر عرض پارچه با طول پرده اندازه باشد چین مورد نظر، با توجه به طول پارچه (مترآژ)، محاسبه می‌شود.

چین پرده به طور معمول دوونیم تا سه برابر طول میل پرده باید محاسبه گردد، ولی گاهی امکان دارد پارچه‌ی پرده‌ای مثل حریر خیلی لطیف و ظریف باشد. در این صورت به چین ۴ یا ۵ برابر نیاز است. گاهی نیز به این نوع پارچه‌ها آستری می‌دهند تا پرده خوش فرم روی میل پرده قرار گیرد.

#### الف) روش دوخت پرده‌ی شماره‌ی ۱



شکل ۱-۱۰

شکل ۱-۱۰ نشان دهنده‌ی مدل پرده‌ی پاکتی یا لیفه‌ای است، که میل پرده داخل پاکت یا لیفه‌ی آن قرار می‌گیرد. از این مدل، هم جهت دوخت پرده‌ی بلند و هم جهت والان پرده می‌توان استفاده نمود. جهت دوخت این نوع مدل مراحل زیر را باید انجام دهید.

۱- با توجه به مدل پنجره و میل پرده، مترآژ پارچه را محاسبه نمایید.

۲- با متر، دور میل پرده را، که گرد می‌باشد اندازه بزنید و اندازه به دست آمده را دو تا چهار سانتی متر اضافه نمایید (این اضافه جهت حرکت پرده روی میل پرده است)، سپس یک دوم اندازه را یادداشت کنید.



۳- بلندی اندازه‌ی چین بالای پاکت یا لیفه را نیز، با توجه به مدل، اندازه بزنید.





پاکتی پاکت کنید یک سانتی‌متر نیز جهت تایی لبه در نظر بگیرید و تا و اتو کنید.



۸- از محل چرخ شده اندازه پاکتی را که یادداشت نموده بودید اندازه بزنید و نشانه بگذارید و آن را موازی بالبه‌ی چرخ شده قبلی چرخ کنید. این قسمت محل میل پرده می‌باشد.

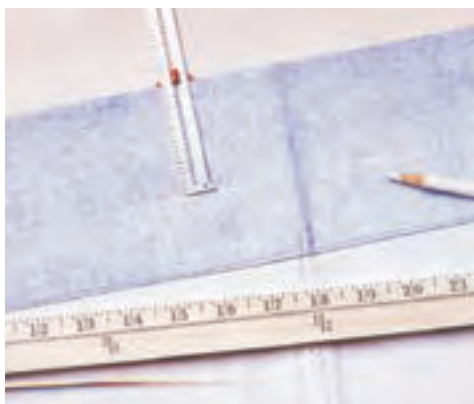

پس از آماده شدن، میل پرده را از داخل پاکتی پرده عبور دهید و چین را دقیق تنظیم نمایید.

۴- پارچه را، با توجه به محاسبه‌ی انجام شده و در نظر گرفتن اندازه پاکتی و چین بالای پاکتی و تایی لبه پایین پرده (بستگی به مدل دارد و چین، پنج تاده سانتی‌متر است)، محاسبه نمایید و سپس برش بزنید.

۵- لبه‌ی پایین پرده را، با توجه به اندازه‌ی در نظر گرفته شده، بزنید. هم‌چنین آن را کوک بزنید و اتو کنید. سپس چرخ را تنظیم و آن را چرخ کنید.



۶- لبه‌ی کناری پرده را حدود ۵ سانتی‌متر تا کنید و طبق مراحل قبل آن را تنظیم و اتو نمایید. سپس آن را چرخ کنید.



۷- برای دوخت لبه‌ی بالای پرده، اندازه محاسبه شود و میل پرده را به اضافه‌ی اندازه‌ی چین بالای



## هنر در خانه جلد (۲)

روش اندازه‌گیری و برش و دوخت چند نوع پرده‌ی ساده



### ب) روش دوخت پرده‌ی شماره‌ی ۲



شکل ۲-۱۰

شکل ۲-۱۰ نشان دهنده‌ی دوخت پرده‌ی ساده با نوار پرده‌های متفاوت است. همان‌طور که قبلاً ذکر گردید، نوار پرده‌های متفاوتی در بازار موجود است، که هنگام دوخت گیره‌ی پرده، باید با توجه به طرح نوار پرده، تهیه گردد. این نوار پرده به شکل یک نخ تا چهارنخ و پلیسه‌های دوتایی یا بیش‌تر است و برای دوخت آن باید به شکل زیر عمل نمایید.

پس از طی مراحل دوخت، لبه‌ی پایین و لبه‌ی دو طرف پرده و لبه‌ی بالای پرده را، با توجه به پهنای نوار پرده، طبق شکل تا کنید و نوار پرده را در محل مورد نظر قرار دهید و آن را بدوزید.



پرده‌های مختلفی را می‌توانید برای این نوع میل پرده‌ها یا میل پرده‌های مشابه، که در شکل نشان داده شده‌اند، بدوزید.



### فعالیت عملی ۱

یک نوع پرده را اندازه‌گیری و سپس محاسبه‌ی پارچه نمایید و یک نمونه از مدل شماره ۱ را بدوزید.

## هنر در خانه جلد (۲)

روش اندازه‌گیری و برش و دوخت چند نوع پرده‌ی ساده



و اندازه‌ی بلندی آن را نیز مدنظر داشته باشید و اندازه‌گیری کنید سپس اندازه‌ی بلندی دراپه را، که به دل‌خواه است، اندازه بگیرید.

۳- چنانچه طول میل پرده ۱۵۰ سانتی‌متر باشد و آویز آن را نیز ۷۵ سانتی‌متر در نظر بگیرید پارچه‌ای به طول  $150 + 75 + 75 = 300$  سانتی‌متر یعنی ۳ متر نیاز است و به بلندی دراپه‌ی پرده نیز ۱۵۰ سانتی‌متر در نظر بگیرید.

۴- طبق شکل ۴-۱۰، اندازه را روی پارچه با صابون رسم کنید.

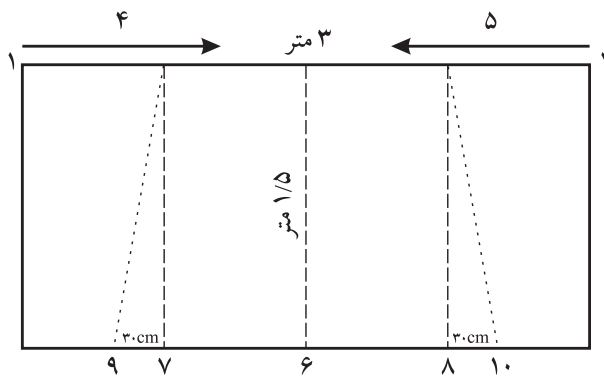

شکل ۴-۱۰

نقاط ۱ تا ۲ برابر است با ۳ متر. وسط این اندازه را به دست آورید و نقطه‌ی ۳ بنامید. از نقطه ۱ و ۲ به اندازه‌ی ۷۵ سانتی‌متر (اندازه آویز) داخل شوید و نقاط ۴ و ۵ بنامید.

۵- از نقطه‌ی ۳ به اندازه‌ی ۱۵۰ سانتی‌متر پایین بیایید و نقطه ۶ بنامید و از نقطه‌ی ۶ خطی موازی با خط ۱-۲ رسم کنید.

توجه کنید اگر نوار پرده یک نخ یا دونخ باشد چرخ کردن یک ردیف در بالا و یک ردیف در پایین نوار پرده کافی است، ولی چنانچه نوار پرده چهارنخ باشد به جز دوردیف بالا و پایین، یک ردیف نیز از وسط نوار باید چرخ کنید.



## ۱۰-۱۰ روش اندازه‌گیری والان

الف) والان شماره ۱



شکل ۳-۱۰

شکل ۳-۱۰ نشان دهنده‌ی یک نوع والان دراپه‌ی ساده است. جهت اندازه‌گیری این نوع مدل مراحل زیر را انجام دهید:

- ۱- میل پرده را اندازه بگیرید.
- ۲- بلندی آویز کنار پرده (اندازه دل‌خواه است)



### فعالیت عملی ۲

یک نمونه از والان شماره‌ی یک را اندازه‌گیری کنید سپس پارچه را برش بزنید و بدوزید.

#### ب) والان شماره ۲

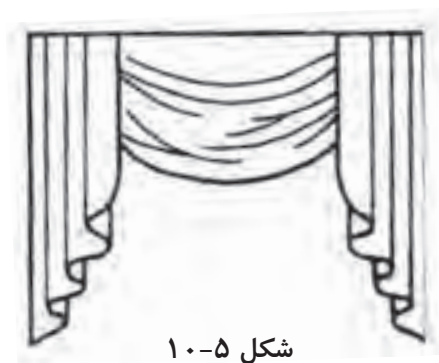

شکل ۵-۱۰

این مدل والان شکل ۵-۱۰ نیز به صورت دراپه است، ولی این والان باید حتماً روی اریب پارچه برش زده شود.

#### ۱-۱۰-۱- محاسبه‌ی اندازه‌ی والان

محاسبه این مدل بنا به تعداد دراپه‌ها است. اگر می‌خواهید در یک میل پرده به طول ۱/۵ متر یک دراپه برش بزنید، اندازه‌گیری این گونه است:  
چین پلیسه‌ای که در دو طرف یک دراپه می‌خورد، اگر ۳۰ سانتی‌متر باشد، ۶۰ سانتی‌متر از میل پرده کسر می‌شود.

$$۱۵۰ - ۶۰ = ۹۰ \text{ سانتی‌متر}$$

باقی مانده‌ی میل پرده ۹۰ سانتی‌متر است با توجه

۶- نقاط ۴ و ۵ را عمود بر پایین رسم کنید تا نقاط ۷ و ۸ به دست آید.

۷- از نقاط ۷ و ۸ از هر طرف به اندازه‌ی ۳۰ سانتی‌متر خارج شوید تا نقاط ۹ و ۱۰ به دست آید. سپس نقاط ۹ را به ۴ و ۱۰ را به ۵ وصل کنید.

۸- روی خط ۹-۴ و ۱۰-۵ را به اندازه‌های ۵ یا ۱۰ سانتی‌متر تقسیم کنید و علامت بگذارید. (این اندازه با توجه به اندازه‌ی پلیسه دل‌خواه است).

۹- با توجه به علامت‌ها، به صورت پلیسه روی هم، خط را پلیسه کنید، به طوری که کلیه‌ی پلیسه‌ها روی هم قرار گیرند. این پلیسه‌ها را با بست به یکدیگر وصل کنید و بدوزید. در زیر این پلیسه یک بند جهت گره‌زدن پرده‌ی روی میل پرده بدوزید.



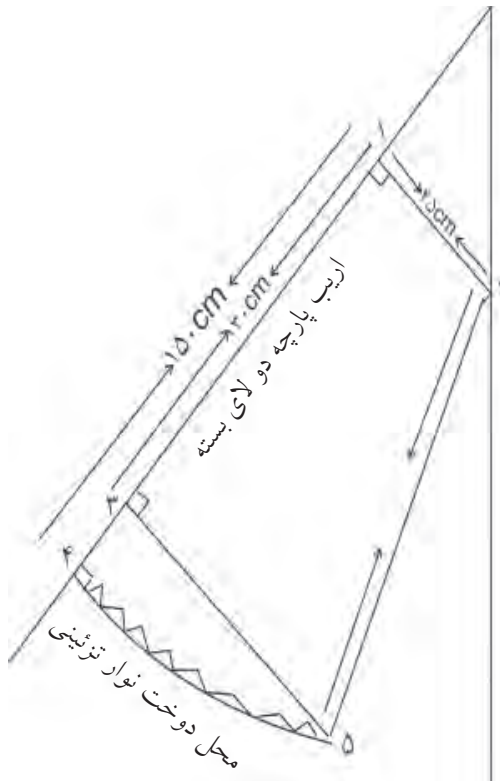

شکل ۱۰-۶

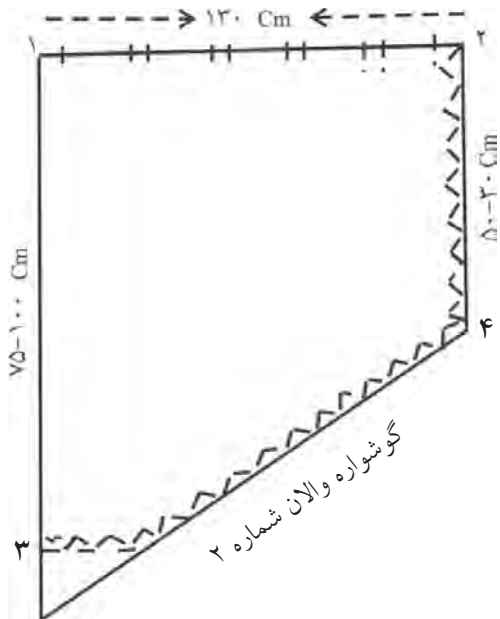

شکل ۱۰-۷

به مدل، که روی دولای پارچه اریب برش زده می‌شود، ۹۰ سانتی‌متر را نصف می‌کنید و ۴۵ سانتی‌متر می‌شود.

۱- عرض پارچه را روی طول پارچه قرار دهید. گونیا را هم روی پارچه قرار دهید و ۴۵ سانتی‌متر را مطابق شکل رسم کنید. خط ۱-۲ برابر با ۴۵ سانتی‌متر است.

۲- خط ۱-۳ روی اریب پارچه قرار دارد. برابر ۱۳۰ سانتی‌متر علامت بزنید و خط ۳-۵ را برابر ۷۵ سانتی‌متر به شکل گونیا رسم کنید. (توجه  $۴۵+۳۰=۷۵$ ) کنید ۳۰ سانتی‌متر ثابت است).

۳- یک بار دیگر از نقطه‌ی ۱ تا ۴ را برابر ۱۵۰ سانتی‌متر علامت بزنید.

۴- خط ۲-۵ را برابر ۱۳۰ سانتی‌متر علامت بزنید، طوری که از نقطه‌ی ۲ به اندازه‌ی یک یا دو پیلی صاف شود، یعنی موازی خط ۱-۳ و ادامه‌ی آن را تا نقطه‌ی ۵ رسم کنید.

۵- نقطه‌ی ۴-۵ را، به صورت هلال، طبق شکل به یکدیگر وصل کنید.



۴- از نقطه‌ی ۲ تا ۴ و سپس تا ۳ را نوار تزئینی بدوزید و لبه‌ی ۳-۱ را نیز تابزنید و چرخ کنید. (شکل ۷-۱۰)

۵- خط ۲-۱ را به صورت پلیسه ۵ و ۱۰ سانتی‌متر علامت بزیند سپس، آن را اتو کنید و بدوزید. پس از پلیسه نمودن گوشواره را به پلیسه دراپه وصل کنید.

می‌توانید پلیسه‌ها را روی هم قرار دهید و چرخ کنید یا لبه‌ی پلیسه دراپه را به یک پارچه‌ی دولا چرخ کنید و این نوار پارچه را حدود ۱۰-۵ سانتی‌متر در نظر بگیرید.

سپس پلیسه‌ی گوشواره را به سمت دیگر نوار پارچه وصل کنید و در روی این نوار از سمت زیر بندینگ بدوزید و آن را برای وصل به میل پرده نیز بدوزید. دقت کنید که دولبه‌ی کوتاه گوشواره باید به سمت وسط پرده و دولبه‌ی ۵-۱۰ بلند گوشواره در سمت لبه‌ی پرده قرار گیرد.

۶- پارچه را برش بزیند و به هلال پایین نقطه‌ی ۵-۴ نوار تزئینی (منگوله - ریشه) بدوزید و لبه بالایی را نیز تمیزدوزی کنید. یا به اندازه یک سانتی‌متر تا بزیند و آن را چرخ کنید.

۷- خط ۵-۲ را با توجه به پهنا‌ی پلیسه به فرض ۵ و ۱۰ سانتی‌متر یک در میان علامت بزیند و پلیسه‌ها را در کنار هم قرار دهید و بدوزید. (شکل ۶-۱۰)

این مدل را به گونه‌ی دیگری نیز می‌توان اندازه‌گیری نمود. قسمت هلال پایین پرده را می‌توانید با یک ریسمان اندازه بزیند. سپس اندازه را نصف نمایید و هلال پایین پرده خط ۵-۴ را طوری رسم کنید که خط ۵-۲ برابر ۱۳۰ سانتی‌متر باشد.



برای رسم الگوی آویز، به شکل زیر عمل کنید.  
۱- از نقطه‌ی ۲-۱ به اندازه‌ی ۱۳۰ سانتی‌متر روی پارچه علامت بزیند.

۲- نقطه‌ی ۳-۱ (بلندی گوشواره به دلخواه است) بلندی را اندازه بزیند و نقطه ۴-۲ نیز دلخواه است.

۳- خط ۳-۱ را روی دولای پارچه (راستا) قرار دهید و پارچه را برش بزیند.



## هنر در خانه جلد (۲)

روش اندازه‌گیری و برش و دوخت چند نوع پرده‌ی ساده

### چکیده

در این فصل با لوازم جانبی پرده و هم‌چنین اندازه‌گیری و برش و دوخت چند نمونه پرده و والان آشنا شوید.

### آزمون پایانی نظری واحد کار دهم



- ۱- هنگام نصب میل پرده، فاصله‌ی هر میل پرده از یکدیگر باید تقریباً چندسانتی‌متر باشد؟
- ۲- از پرده در منزل برای چه استفاده می‌شود؟ توضیح دهید.
- ۳- چند نوع نوار پرده را نام ببرید.
- ۴- کاربرد نوار سربی در پرده را توضیح دهید.
- ۵- در پرده‌هایی با ضخامت متوسط، پارچه را چند برابر میل پرده می‌توان محاسبه نمود؟
- ۶- چرا در میل پرده‌های بلند باید از بست‌های اضافی کمک گرفت؟

### آزمون پایانی عملی واحد کار دهم



- ۱- روش برش یک نوع پرده را انجام دهید.
- ۲- یک نوع والان دراپه را توضیح دهید و آن را بدوزید.

# بخش دوم

پودمان مهارتی

## هنر گلدوزی و بافتنی در خانه

(بر اساس استاندارد هنر در خانه)

ویژه‌ی رشته‌ی مدیریت و برنامه‌ریزی خانواده، شاخه‌ی کار دانش

مؤلف: زینت فرقانیان

### جدول زمان‌بندی

پودمان	آموزش نظری	آموزش عملی	جمع
دوخت‌های اولیه گلدوزی	۳ ساعت	۱۵ ساعت	۱۸ ساعت
بافتنی‌های ساده	۴ ساعت	۲۰ ساعت	۲۴ ساعت
جمع	۷ ساعت	۳۵ ساعت	۴۲ ساعت

به نام خالق زیبایی‌ها.  
خداوند بزرگ نیروی خارق‌العاده‌ای در وجود انسان به ودیعه نهاده است تا بتواند در بهترین فرصت‌ها استعدادهایش را شکوفا سازد.

هنر زیباسازی فضای خانه نشانه‌ی سلیقه‌ی ما در خانه است.  
جلوه‌ی طبیعت به صورت گل‌ها و پرندگان زیبا یا مناظر دل‌انگیز با سرانگشتان ظریف هنرجویان خوش ذوق بر روی پارچه نشانه‌ی هنر و سلیقه‌ی آنهاست. هدف از تدوین این کتاب دستیابی به اصول دوخت‌های تزئینی و بافتنی است که به هنرجویان کمک خواهد کرد تا بیشتر از توانایی ذاتی خود برای زیباسازی محیط زندگی بهره ببرند.

از آنجا که زکات علم و دانش و هنر، آموزش آن به علاقمندان و هنردوستان به ویژه نسل جوان کشور است و هر کس این زکات را پردازد موجب خوشنودی خداوند و زمینه افزایش استعداد هنری و توسعه‌ی خلاقیت و ابتکار و ابداع در طول عمر خود را خواهد داشت، من خدای متعال را سپاسگزارم که با لطف بی پایان خود مرا یاری نمود تا آنچه را که از هنر آموخته‌ام در این پودمان در اختیار هنرجویان عزیز قرار دهم، امید است که همه هنرجویان فرصت را غنیمت دانسته و در پرورش استعدادهای خود با آموزش هنر و به کار گرفتن آن در طول زندگی خود بهره‌های با ارزشی را فراهم نمایند.

### مؤلف





## راهنمای استفاده از پودمان

از آنجا که دختران امروز، مادران فردای جامعه خواهند بود، بهدست آوردن مهارت‌های لازم در زمینه‌ی مدیریت و برنامه‌ریزی خانوادگی برای داشتن خانواده‌ی سالم و توسعه‌ی اجتماعی و اقتصادی کشور نقش به‌سزایی دارد. از اینرو، رشته‌ی مهارتی “مدیریت و برنامه‌ریزی خانواده” در شاخه‌ی کار دانش با افزایش توانمندی دختران در خصوص برنامه‌ریزی امور خانواده، خوداشتغالی و تأسیس کارگاه‌های خانگی، افزایش خوداتکایی و اعتماد به نفس و ارتقای سطح سلامت خانواده، از اهمیت خاصی برخوردار است.

“مدیریت و برنامه‌ریزی امور خانواده”، “مهارت‌های سالم زیستن” و “هنر در خانه” سه استاندارد مهارتی این رشته هستند که براساس مجموعه‌ای به هم پیوسته از پودمان‌های مهارتی تهیه و تنظیم شده‌اند.

مجموعه‌ی پودمان‌های استاندارد “مدیریت و برنامه‌ریزی امور خانواده”، هنرجو را قادر می‌کند براساس نیازهای خانواده و با توجه به درآمد و شرایط اقتصادی، اجتماعی و فرهنگی برنامه‌ریزی امور خانوادگی خود را برعهده گیرد، توازن در دخل و خرج را رعایت کند، از عهده‌ی تعلیم و تربیت فرزند برآید، از حقوق خود و خانواده بهره‌مند شود و روابط سالم انسانی و اخلاقی را برقرار سازد.

مجموعه‌ی پودمان‌های استاندارد “مهارت‌های سالم زیستن” هنرجو را قادر می‌کند، مهارت‌های لازم را برای تأمین سلامت خانواده در زمینه‌های مختلف بهداشتی مانند بهداشت فردی، بهداشت محیط، بهداشت مواد غذایی، بهداشت روانی، نظام عرضه‌ی خدمات بهداشتی و درمانی، بهداشت مادر و کودک، بهداشت بلوغ، بهداشت سالمندان، کمک‌های اولیه، حوادث خانگی، شناسایی برخی بیماری‌ها، مراقبت از بیماران و آموزش بهداشت در محیط خانه و خانواده به کار بندد.

مجموعه‌ی پودمان‌های استاندارد “هنر در خانه”، هنرجو را قادر می‌کند مهارت‌های آشپزی، شیرینی‌پزی، پذیرایی از میهمان، خیاطی، گلدوزی، بافتنی، گلسازی، آراستگی شخصی، چیدمان وسایل منزل، کاربرد و نگهداری لوازم خانگی و پرورش گل و گیاه را در منزل به کار بندد.

توصیه می‌شود برای استفاده از پودمان‌های مهارتی به منظور اجرای مطلوب آموزش‌ها به نکته‌های زیر توجه کنید:

با مطالعه‌ی هدف کلی، فهرست وسایل و تجهیزات موردنیاز، جدول زمان‌بندی و مهارت‌های پیش‌نیاز برنامه‌ی

آموزشی خود را تنظیم کنید.

● پیش آزمون‌های ابتدای هر واحد کار را بررسی کنید. این کار اطلاعات و مهارت‌های ورودی را ارزیابی و برای شروع برنامه‌ی آموزشی انگیزه و تمرکز بیشتری ایجاد می‌کند.

● به انتظارهای آموزشی هر واحد کار با مطالعه‌ی دقیق هدف‌های رفتاری توجه کنید.

● محتوای آموزشی هر واحد کار براساس روش‌های فعال یاددهی - یادگیری تدوین شده و شامل پرسش‌های انگیزشی، فعالیت‌های عملی، مباحث نظری، جدول‌ها، نمودارها و تصاویر مرتبط با موضوع است که با توجه به هدف‌های رفتاری تدوین شده‌است.

● به منظور افزایش بازدهی آموزشی توصیه می‌شود، کارهای عملی فردی و گروهی را در کنار مطالعه‌ی مطالب نظری انجام دهید. این فعالیت‌های عملی شامل بازدید، تحقیق، تمرین عملی و ... است.

● در هر واحد کار مطالبی تحت عنوان "بیشتر بدانید" گنجانده شده که مطالعه‌ی آن صرفاً برای کسب اطلاع بیشتر توصیه می‌شود و جزء برنامه‌ی آموزشی نیست.

● در هر واحد کار، نکته‌هایی با اهمیت بیشتر با عنوان "توجه"، "نکته" و "آیا می‌دانید" طراحی شده که نشان‌دهنده‌ی تأکید بر اهمیت مطلب است.

● در پایان هر واحد کار، چکیده‌ی واحد کار، آزمون‌های پایانی نظری و عملی برای ارزشیابی بخش‌های نظری و عملی مطرح شده‌است.

● پاسخنامه‌ی پیش آزمون و آزمون پایانی نظری هر واحد کار در بخش پیوست‌ها آمده است. توصیه می‌شود به منظور ارزیابی میزان یادگیری محتوای هر واحد کار ابتدا به پرسش‌ها پاسخ دهید، بعد به پاسخ نامه مراجعه کنید. چنانچه پاسخ‌دهی شما به آزمون پایانی رضایت بخش نبود، پیش از آغاز واحد کار بعدی مجدداً آن را مطالعه کنید.

● در بخش پیوست‌ها پس از معرفی منابع مؤلف یا مؤلفان، بخش دیگری نیز با عنوان "برای مطالعه‌ی بیشتر" آمده است. در این بخش کتاب‌ها، نرم افزارها و پایگاه‌های اینترنتی که به یادگیری بیشتر هنرجو کمک می‌کند، معرفی شده است. چنانچه این منابع برای هر واحد کار متفاوت باشد، در پایان آن واحد ذکر می‌شود.

امیدواریم که هنرجویان عزیز در به‌دست آوردن مهارت‌های لازم علاقه‌مندانه بکوشند تا مادرانی آگاه، خانواده‌ای سالم و صاحب فرزندان تندرست شوند.

## هدف کلی:

توانایی انجام دوخت‌های اولیه‌ی گلدوزی و بافتنی و شناخت وسایل کار.

## فهرست تجهیزات و وسایل مورد نیاز

ردیف	تجهیزات	مشخصات فنی	واحد کار اول	واحد کار دوم	واحد کار سوم	واحد کار چهارم
۱	انواع سوزن	فولادی	×	×	×	×
۲	پارچه	کتان - ترگال	×	×		
۳	کارگاه	گرد	×			
۴	قیچی	سر کج - سر صاف	×	×	×	×
۵	میز نور		×	×		
۶	نخ	دمسه - ابریشم	×	×		
۷	انگشتانه	پلاستیکی - فلزی	×	×	×	
۸	مقوا		×	×		
۹	کاربن	زرد و سفید	×	×		
۱۰	لایی چسب		×			
۱۱	اتو	بخار	×	×	×	×
۱۲	پلاستیک		×	×		
۱۳	سنجاق			×		
۱۴	ابر			×		
۱۵	منجوق و سنگ		×	×		
۱۶	خط کش		×	×	×	×
۱۷	سانتی متر		×	×	×	
۱۸	میل				×	
۱۹	چهارمیل				×	
۲۰	قلاب					×
۲۱	نخ قلاب باقی					×
۲۲	کاموا				×	×

# واحد کار اول

آموزش گلدوزی





### فهرست تجهیزات و وسایل مورد نیاز

ردیف	تجهیزات	مشخصات فنی	واحد کار اول	واحد کار دوم	واحد کار سوم	واحد کار چهارم
۱	انواع سوزن	فولادی	×	×	×	×
۲	پارچه	کتان - ترگال	×	×		
۳	کارگاه	گرد	×			
۴	قیچی	سرکج - سر صاف	×	×	×	×
۵	میز نور		×	×		
۶	نخ	دمسه - ابریشم	×	×		
۷	انگشترانه	پلاستیکی - فلزی	×	×	×	
۸	مقوا		×	×		
۹	کاربن	زرد و سفید	×	×		
۱۰	لایی چسب			×		
۱۱	اتو	بخار	×	×	×	×
۱۲	پلاستیک		×	×		
۱۳	سنجاق			×		
۱۴	ابر			×		
۱۵	منجوق و سنگ		×	×		
۱۶	خط کش		×	×	×	×
۱۷	سنتی متر				×	



### هدف‌های رفتاری



انتظار می‌رود هنرجو، پس از گذراندن این واحد کار، بتواند به هدف‌های زیر دست یابد:

۱. وسایل و ابزار لازم برای گلدوزی را نام ببرد.
۲. روش استفاده از وسایل گلدوزی را توضیح دهد.
۳. انواع دوخت‌های اولیه را در ابریشم‌دوزی انجام دهد.
۴. روش انتقال طرح بر روی پارچه را انجام دهد.
۵. از دوخت اولیه طرحی را کامل بدوزد.
۶. با استفاده از دوخت‌های اولیه طرحی دلخواه را بدوزد.



### پیش‌آزمون واحد کار هشتم



۱. کدام گزینه جزء وسایل کار گلدوزی نیست؟  
الف) نخ و سوزن      ب) پارچه و کارگاه      ج) نقشه و کاربن      د) کاموا
۲. کدام گزینه اولین دوخت در گلدوزی است؟  
الف) توپردوزی      ب) دندان موشی      ج) شلال (کوک)      د) ساقه دوزی
۳. برای دوخت شاخه‌ی گل در گلدوزی از کدام دوخت استفاده می‌کنند؟  
الف) شلال      ب) زنجیره      ج) زیکزاک      د) ساقه دوزی
۴. ساده‌ترین روش انتقال طرح بر روی پارچه استفاده از ..... است.
۵. برای دوخت تخم گل در گلدوزی از ..... استفاده می‌کنند.



#### مقدمه

در هنر گلدوزی نخ و پارچه مهم‌ترین نقش را دارند، به طوری که با تهیه ی نخ مناسب و با رنگ بندی صحیح می‌توان گل‌ها و طبیعت را به زیبایی بر روی پارچه نقش بست.

هنر گلدوزی در فضای خانه‌های ایرانی جایگاهی خاص دارد. بنابراین، پرداختن به هنر گلدوزی و ابریشم‌دوزی ساعات و لحظات زندگی را برای دانش‌آموزان، شیرین و محصول کارشان را ماندنی می‌سازد. برای بهره‌گیری بیشتر از این هنر به این توصیيات ضروری توجه کنید.



#### ۱-۱-۱ سوزن

سوزن انواع مختلفی دارد و از هر یک برای کاری مخصوص استفاده می‌کنند. کاربرد سوزن در خیاطی و سوزن دوزیها به ضخامت پارچه و نخ و نوع دوخت بستگی دارد. انواع سوزن‌ها با این نامها در بازار یافت می‌شود:

الف) کِرول: مخصوص گلدوزی است از شماره‌ی ۸ این سوزن برای پارچه‌های لطیف و نازک کاری با یک یا دو لا نخ گلدوزی می‌توان استفاده کرد برای پارچه‌های متوسط مانند کتان و پارچه‌های پشمی لطیف از سوزن شماره‌ی ۶ و ۷، با ۲ تا ۴ لا نخ گلدوزی استفاده می‌کنند.

#### ۱-۱ وسایل گلدوزی

وسایلی مانند سوزن، قیچی، نخ، انگشتانه، کارگاه، پارچه، کاربن، میز نور، متر، کاغذ و مداد در بیشتر سوزن‌دوزی‌های ایران به کار می‌رود. سوزن در انواع مختلف معرفی شده است که هر یک جهت دوخت یک هنر به کار می‌رود. پارچه نیز در هنر گلدوزی نقش بسیار مهمی دارد. در هنر سوزن‌دوزی از پارچه‌های بسیار ضخیم نمی‌توان استفاده کرد و پارچه در این دوخت‌ها باید از یک بافت مناسب برخوردار باشد.



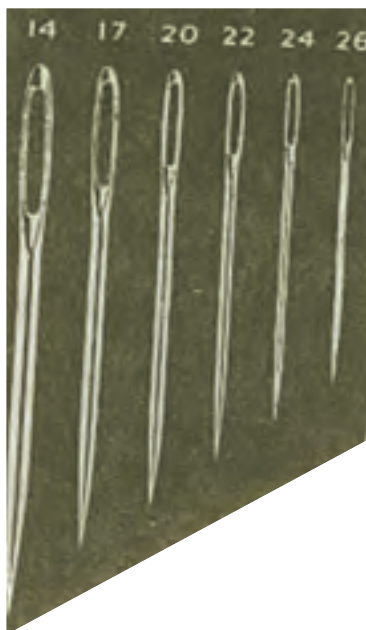

شکل ۱-۲



شکل ۱-۳

د) تپستری<sup>۳</sup>: از این سوزن، که امروزه به نام سوزن

گوبلن دوزی معروف است، برای پر کردن سطح تور

Tapestry<sup>۳</sup>

برای پارچه‌های ضخیم از سوزن شماره‌ی ۵ و از شش لانگ گلدوزی استفاده می‌کنند. (شکل ۱-۱)

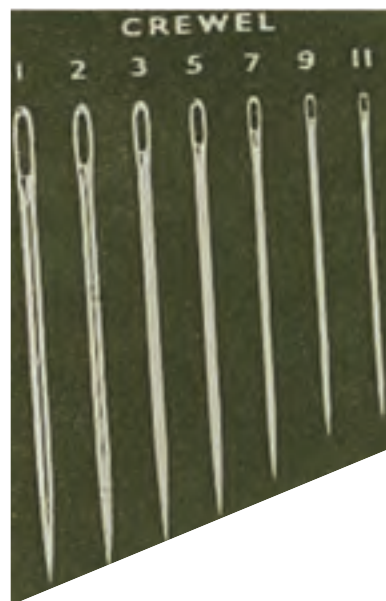

شکل ۱-۱

ب) چنایل<sup>۱</sup>: از این سوزن برای گلدوزی روی پارچه‌های درشت بافت، مانند پارچه‌های پشمی ضخیم و پارچه‌های کشباف و کنفی استفاده می‌شود. الیاف ابریشم خام و بدون تاپ را توسط سوزن شماره (۲۰) و الیاف پشم بدون تاپ را توسط سوزن شماره (۱۴ و ۱۷) استفاده کنید. (شکل ۱-۲)

ج) رفو (دارنینگ)<sup>۲</sup>: از این سوزن، چون طول بلندی دارد، بیشتر در کارهایی که دوخت درشت دارند. (مانند الیاف پشم و کاموا) استفاده می‌کنند. (شکل ۱-۳).

۱. Chenille

۲. Darning



استفاده می کنند و دارای اندازه ها و شماره های متفاوتی است. (شکل ۱-۴).



شکل ۱-۵

### ۱-۱-۲ قیچی

قیچی نیز از وسایل مهم کار است و اندازه ها و فرم های مختلفی دارد. از انواع آن می توان قیچی زیگزاگ<sup>۲</sup>، قیچی برش با اندازه ی متفاوت و همچنین قیچی مخصوص گلدوزی ها را نام برد. قیچی های مخصوص گلدوزی ها معمولاً کوچک اند، با فرم سر صاف یا سر کج و قسمت بُرنده ی آن نیز کوتاه است. قیچی سر کج را برای بریدن دالبرها و سوراخ کردن شبکه هایی که در سطح کار دوخته می شود به کار می برند. (شکل ۱-۶).



۲. Zigzag

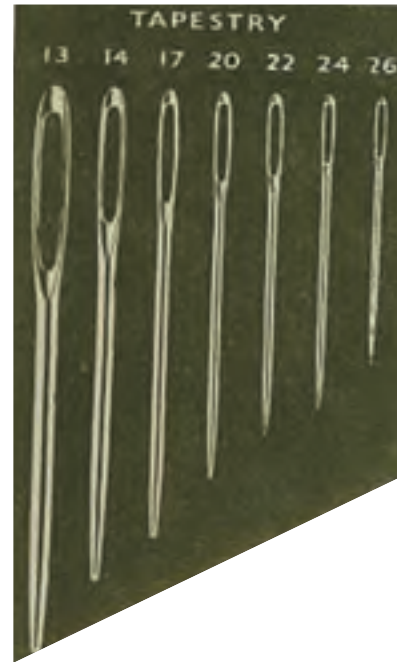

شکل ۱-۴

ها) شارپ<sup>۱</sup>: سوزنی است که به طور معمول برای خیاطی در دسترس است و دارای نوک بسیار تیزی است. این سوزن دارای شماره های مختلف است از شماره ی ۸ به بعد آن را برای سوزن دوزی ها، مخصوصاً بر روی پارچه های لطیف، استفاده می شود. (شکل ۱-۵).

### توجه!

در گلدوزی سعی شود از سوزن ظریف و کوتاه و متناسب با نخ و پارچه استفاده شود. (شکل ۱-۵).

۱. Sharps



۴-۱-۱ نخ:

نخ‌های گلدوزی و سوزندوزی انواع مختلف

دارد:

- نخ عمامه
- نخ ابریشم
- نخ پشم
- نخ‌های مصنوعی
- الیاف فلزی
- دمسه



شکل ۶-۱

۳-۱-۱ انگشتانه:

یکی از وسایلی که هم در کارهای سوزندوزی و هم در خیاطی به کار می‌رود انگشتانه است. انگشتانه یک وسیله بسیار لازم و ضروری است. بدون آن از سرعت عمل کاسته می‌شود و کار ظرافت و زیبایی کامل نخواهد داشت. انواع مختلف آن فلزی، پلاستیکی و چرمی موجود است ولی نوع فلزی ضد زنگ آن بهتر از انواع دیگر است. اندازه‌ی آن باید کاملاً متناسب با انگشت سوم دست باشد. (شکل ۷-۱).



شکل ۷-۱



شکل ۸-۱

الف) نخ عمامه: نخ‌ی تابدار و براق است و برای دوخت‌های درشت و نقش‌هایی که طرح برجسته دارند و بافت حاشیه‌های قلاب بافی مورد استفاده قرار می‌گیرد. (شکل ۹-۱)

ب) نخ ابریشم: این نخ به دو صورت عمامه و کلاف تهیه می‌شود. الیاف کلاف آن بیشتر برای دوخت ابریشم‌دوزی و الیاف عمامه‌ی آن، که ضخامت نسبتاً زیادی دارد، برای دوخت انواع حاشیه دوزی و کروش



شکل ۱-۱۱



شکل ۱-۱۲

ه) الیاف فلزی: از این نخ‌ها بیشتر جهت تزئین گلدوزی و سوزن دوزی‌ها استفاده می‌شود و این الیاف به دو صورت کلاف و قرقره به رنگ‌های طلایی و نقره‌ای به نام‌های نقده و گلابتون تهیه می‌شود. (شکل ۱-۱۳)

و) نخ دمه: این نخ، معمولی‌ترین نخ در گلدوزی و ایریشم‌دوزی است، به صورت کلاف‌های کوچک که دارای رشته نخ‌های شش لاسه و از رنگ‌بندی‌های بسیار متنوع و ثبات رنگ خوبی برخوردار است. (شکل ۱-۱۴)

(بافت با قلاب) به کار می‌رود. (شکل ۱-۱۰)



شکل ۱-۹



شکل ۱-۱۰

ج) نخ پشم: به دو صورت کلاف کاموا و الیاف پشم خام (نتابیده) در بازار عرضه می‌شود که از الیاف تاییده نشده‌ی آن بیشتر برای دوخت استفاده می‌شود. (شکل ۱-۱۱)

د) نخ‌های مصنوعی: انواع مختلفی از این نخ در بازار عرضه می‌شود که در دوخت و دوزها کاربرد فراوانی دارد. (شکل ۱-۱۲)

## هنر در خانه جلد (۲)

هنر گلدوزی و بافتنی در خانه



دایره‌ی کوچک در درون دایره‌ی بزرگ جا می‌افتد. همچنین پیچی بر روی دایره‌ی بزرگ هست که برای تنظیم و سفت کردن کارگاه به کار می‌رود و دوخت را راحت‌تر می‌کند. کارگاه‌های پایه‌دار به دو شکل دایره یا مستطیل موجودند. نوع مستطیل شکل آن برای کارهای بزرگ به کار می‌رود. (شکل ۱-۱۵).



شکل ۱-۱۵



شکل ۱-۱۳



شکل ۱-۱۴

### توجه!

- ۱- در هنگام گلدوزی، سعی شود دست‌ها شسته و تمیز باشد تا پارچه و دوخت کثیف نشود.
- ۲- پارچه در کارگاه زیاد کشیده نشود زیرا تار و پودهای پارچه باز می‌شود و پارچه فرم خود را از دست می‌دهد.

### ۱-۱-۶ پارچه

زمینه‌ی دوخت طرح را می‌توان از هر نوع پارچه انتخاب کرد، با این شرط که تناسب طرح و طرح پارچه و جنس نخ و نوع دوخت رعایت شود.

### ۱-۱-۵ کارگاه

یکی از اساسی‌ترین وسایل سوزن‌دوزی‌ها کارگاه است و معمولاً به دو نوع گرد و مستطیلی عرضه می‌شوند. از نوع گرد آن معمولاً برای کارهای کوچک و ظریف استفاده می‌کنند. استفاده از کارگاه در کار سوزن‌دوزی به این سبب است که باعث می‌شود، کار بر اثر دوخت روی آن جمع و چروک نشود. البته، باید دقت کرد تا سطح پارچه کاملاً کشیده و صاف درون کارگاه قرار گیرد. کارگاه گرد از دو دایره‌ی بزرگ و کوچک تشکیل شده است، به طوری که



غیر آنها پارچه‌های کتانی کنف، کتان دست بافت، ساتن یا کتان (ارگانندی) مناسب است.

روی پارچه‌های نخی مطلقاً نمیتوان با الیاف پشم گلدوزی کرد، زیرا الیاف پشم به زحمت از داخل پارچه عبور می‌کند و پس از چند بار سوزن زدن پارچه و نخ هر دو پاره می‌شوند.

برای تابلوهای دیواری، دیوار کوب‌ها، قاب‌ها و غیر آنها انتخاب پارچه‌های بیشتری امکان‌پذیر است. پارچه‌های «الیاف مصنوعی» که دارای شرایط ظاهری کتان یا کنف یا پشم باشد برای دوخت گلدوزی و تهیه‌ی وسایلی که ذکر شد مناسب است، زیرا این نوع پارچه در قاب و شیشه به خوبی حفظ می‌شود. برای گلدوزی بعضی طرح‌های استثنایی از پارچه‌های پُرزدار چون مخمل و غیره نیز می‌توان استفاده کرد. دوخت‌های خیلی ظریف را گاه روی ارگانندی نخی «ارگانزا» ابریشمی و یا حتی «تور گاز» نازک نیز انجام می‌دهند. شکل ۱۶-۱ نمایانگر پارچه‌های درشت‌بافت و ریزبافت می‌باشد.



شکل ۱۶-۱ پارچه‌های ریزبافت

برای دوختن الیاف ضخیم باید پارچه‌های ضخیم‌تر به کار برد.

دوخت انواع سوزن‌دوزی برای ملحفه‌ها و رومیزی و غیره منحصراً روی پارچه‌های قابل شست و شو انجام می‌گیرد. انواع پارچه‌های نخی کتانی، پشمی لطیف و ریزبافت و هر نوع پارچه‌ای، که بافت مسطح داشته باشد، می‌توان برای گلدوزی استفاده کرد.

پارچه‌ای که دارای بافت ناهموار یا رنگارنگ باشد مناسب گلدوزی نیست، زیرا سطح الیاف پارچه و رنگ متنوع آن «مزاحم» کار است، در نتیجه الیاف نخ به راحتی روی آن نمی‌خوابد و سوزندوزی‌ها هم خوب دیده نمی‌شود.

برای گلدوزی با الیاف پشم فقط باید از پارچه‌های پشمی استفاده کرد. هر چه ضخامت الیاف پشم در گلدوزی بیشتر باشد پارچه را باید به همان نسبت درشت‌بافت‌تر انتخاب کرد زیرا نخ ضخیم را نمی‌توان از میان پارچه‌ای ریزبافت رد کرد.

پارچه‌ی گلدوزی باید کاملاً مستحکم باشد. زیرا پارچه در میان کارگاه از اطراف با فشار کشیده می‌شود.

بنابراین، باید به پارچه‌های با الیاف مصنوعی توجه داشت. زیرا بسیاری از این الیاف مقاومت طبیعی ندارند. به طور کلی برای پارچه‌هایی که به حالت آویزان قرار می‌گیرند مانند پرده‌ها و روتختی‌ها و



کوچک تری تقسیم و تعداد خانه‌های آنرا محاسبه می‌کنند و بعد با توجه به کوچک کردن یا بزرگ کردن، طرح اصلی رسم شده را ترسیم می‌کنند.

چنانچه پارچه‌ی زمینه از پارچه‌های نازک باشد بهترین روش انتقال طرح آن است که طرح را روی شیشه‌ی پنجره بچسبانند، بعد پارچه انتخابی را روی آن بگذارند و با مداد کمرنگ به ترسیم طرح بر روی پارچه پردازند (از میز نور نیز می‌توان استفاده کرد). چنانچه پارچه‌ی انتخابی برای دوخت پرزدار یا تیره باشد، ابتدا طرح را روی کاغذ کالک، که ابعاد آن کمی بزرگتر از اندازه‌ی پارچه باشد، ترسیم می‌کنند. بعد با سنجاق یا رولت خیاطی تمامی خطوط طرح روی کاغذ را با فواصل نزدیک به هم سوراخ می‌کنند و سپس طرح را روی پارچه می‌گذارند و مقداری پودر گچ، یا هر نوع پودر سفید رنگ دیگری را که با تکان دادن پارچه قابل پاک شدن باشد بر روی قسمت‌های سوراخ شده‌ی طرح می‌ریزند تا پودر از سوراخ‌ها عبور کند و بر روی پارچه بنشیند. در پایان، صفحه‌ی طرح را به آرامی از روی پارچه بردارند و با استفاده از مداد سفید طرح کلی را بر روی پارچه ترسیم می‌کنند. بدیهی است چنانچه پارچه‌ی انتخابی رنگ روشن داشته باشد برای انتقال طرح باید از پودر زغال و مداد سیاه استفاده کرد.

روش دیگر، استفاده از پودر رنگین در کیسه‌های



شکل ۱۶-۱ پارچه‌های درشت‌بافت

۱-۱-۷ شیوه‌ی طراحی و نقش‌پردازی روی پارچه هنرمند سوزن دوز پس از انتخاب طرح دل‌خواه، به نقش‌پردازی آن بر روی پارچه اقدام می‌کند. بعضی از هنرمندان که با طراحی کاملاً آشنایی دارند ابتدا طرح مورد دل‌خواه روی پارچه با مداد ترسیم می‌کنند، سپس به دوخت آن می‌پردازند.

در مواردی نیز، دوزندگان به دلیل آشنا نبودن با طراحی یا الزام انتقال نقش سفارش شده‌ی دیگران، از طرح‌های چاپی یا طرح‌هایی که دیگران ترسیم کرده‌اند بهره می‌گیرند. در چنین مواردی اگر قرار باشد طرح در اندازه‌ی بزرگتر یا کوچکتر از اندازه‌ی اصلی باشد، لازم است ابتدا دوزنده نسبت به کوچک یا بزرگ کردن طرح اقدام کند.

برای این کار شیوه‌های گوناگونی رواج دارد که مرسوم‌ترین آنها استفاده از روش شطرنجی کردن طرح است. به این معنا که ابتدا دور طرح اصلی یک مربع یا مستطیل ترسیم می‌شود به طوری که بر جوانب طرح محاط باشد. سپس آن را از طول و عرض به مربع‌های



## هنر در خانه جلد (۲)

هنر گلدوزی و بافتنی در خانه

علاوه بر روش‌های فوق، در اصفهان و کرمان برای انتقال طرح از رنگ‌های قلمکار به همراه قالب‌های آن استفاده می‌کنند و در واقع نقش را روی پارچه مهر می‌زنند. (شکل ۱۷-۱)

مخملی کوچک (عروسکی) است که در حقیقت به جای پودر گچ و پودر زغال به کار می‌رود. روش دیگر نیز استفاده از کاربن‌های (کپی) رنگی است که سرعت انتقال طرح در این روش بیشتر است ولی باید مواظب بود که کاربن پارچه‌ی زمینه را کثیف نکند.



انتقال طرح با کاربن

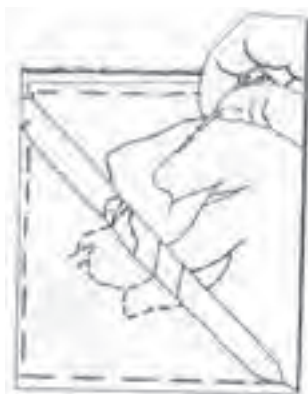

انتقال طرح با پودر گچ

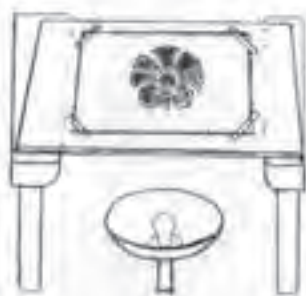

انتقال طرح با میز نور

شکل ۱۷-۱





شکل ۱-۱۹

**توجه!**

با دوخت شلال روی پارچه‌ی چهارخانه می‌توانید دوخت‌های بسیار زیبا با رنگ‌های متضاد همان پارچه بدوزید.

**۱-۲-۳ بخیه‌ی ساده**

بخیه‌های کوتاه در یک خط به دنبال هم قرار می‌گیرند. دوخت بخیه باید از سمت راست به چپ شروع شود، نخ هم در امتداد خطوط حرکت کند. این دوخت را معمولاً می‌توان برای مشخص کردن خطوط خارجی یا تنها برای ساقه‌ها یا حاشیه‌ها به کار بُرد.

شلال‌های این دوخت در قسمت روی دوخت به صورت یک ردیف متصل به دنبال هم می‌آیند؛ لکن پشت دوخت شلال‌ها در هر فاصله دوباره تکرار شده است. (شکل ۱-۲۰)

**۱-۲ دوخت‌های اولتیه**

**۱-۲-۱ شلال ساده**

این دوخت در امتداد خطی که ممکن است مستقیم یا منحنی باشد، شروع می‌شود و شامل کوک‌های یک‌نواخت و معمولاً یک اندازه است. ممکن است در طرح‌های مختلف تغییراتی نیز از نظر اندازه‌ی کوک‌ها ایجاد کرد. این دوخت معمولاً در دوخت برگ‌ها یا ساقه و یا پر کردن یک سطح به کار می‌رود. (شکل ۱-۱۸)



شکل ۱-۱۸

**۱-۲-۲ شلال پیچ:**

این دوخت در اصل ترکیب دو نوع دوخت است. اول شلال‌های منظم و یک‌نواخت در محل مورد نظر زده می‌شوند، سپس با نخ‌ی دیگر متناسب با آن، شلال‌هایی به طور مارپیچ از میان شلال‌ها عبور داده می‌شود، به طوری که سوزن در داخل پارچه فرو نرود. پس از اتمام کار، دوخت شباهت به قیطان تاییده پیدا می‌کند. (شکل ۱-۱۹)



بیرون می آوریم و یک شلال بلند می زنیم. سپس، سوزن را از پشت پارچه و در قسمت چپ شلال، از مرکز آن بیرون می آوریم و به طرف راست شلال فرو می کنیم و از قسمت پایین شلال بیرون می آوریم. این کار باید به طور یک نواخت و منظم انجام گیرد. (شکل ۲۱-۱)



شکل ۲۱-۱

#### ۱-۲-۶ توپردوزی (ساتن)

توپردوزی به صورت شلال های کنار هم است. با این دوخت قسمت هایی شبیه گلبرگ ها یا برگ های کوچک پر می شود. معمولاً شلال ها مانند شکل، کمی مایل دوخته می شوند. همیشه سوزن را از طرف راست طرح داخل پارچه فرو می بریم و از سمت چپ خارج می کنیم. اما چنانچه لازم باشد که طرح را مستقیم بدوزیم سوزن را از قسمت بالای نقشه یا طرح به داخل پارچه فرو می بریم و از قسمت پایین بیرون می آوریم. در خصوص طرح های دایره ای همیشه از قطر دایره شروع می کنیم. اول نیمه ی طرف راست را، بعد نیمه ی طرف چپ را می دوزیم و برای دوختن برگ های کوچک و بیضی شکل از پایین شروع به دوختن



شکل ۲۰-۱

#### ۱-۲-۴ بخیه های تزئینی

پس از دوخت بخیه های یک دست و منظم روی پارچه، نخى متناسب با نخ بخیه انتخاب می کنیم و آن را با سوزنی که نوک آن تیز نباشد و در پارچه فرو نرود، به طور مارپیچ از زیر بخیه ها عبور می دهیم. برای تکمیل کار، نخ دیگری که متناسب با نخ اول و دوم باشد انتخاب می کنیم و در جهت عکس مارپیچ اول باز از زیر بخیه ها رد می کنیم. به این ترتیب طرح زیبایی ایجاد می شود که می توان برای تزئین حاشیه ها از آن استفاده کرد. هر چه ضخامت نخ های مارپیچ بیشتر باشد دوخت ما برجسته تر به نظر می آید.

#### ۱-۲-۵ بخیه ی رومانی

از این دوخت برای ایجاد حاشیه هایی ظریف و زیبا و نیز پر کردن داخل گل ها و برگ ها می توان استفاده کرد، به طوری که تمام بخیه ها کاملاً کنار هم و چسبیده به هم باشند. دوخت دو مرحله دارد: اول سوزن را از میان پارچه

## هنر در خانه جلد (۲)

هنر گلدوزی و بافتنی در خانه



را از راس گلبرگ بیرون می آوریم و نخ را مانند یک حلقه زیر سوزن قرار می دهیم و مجدداً سوزن را از رأس گلبرگ داخل پارچه می کنیم و از طرف مقابل آن خارج می سازیم و با یک بست کوچک حلقه‌ی زنجیره را ثابت می کنیم. برای یک گل کامل این کار را طوری تکرار می کنیم که هر گلبرگ شعاعی از دایره‌ی مرکزی گل باشد. (شکل ۱-۲۴)



شکل ۱-۲۴

### ۱-۲-۹ زنجیره‌ی رومی

در این دوخت نیز مانند زنجیره‌ی ساده عمل می کنیم. با این تفاوت که حلقه‌های زنجیر را قدری گشادتر می گیریم و سوزن را به طور مایل در پارچه داخل و خارج می کنیم. باید سعی کنیم که حلقه‌های زنجیره کاملاً مساوی و نزدیک به هم دوخته شود. (شکل ۱-۲۵)

### ۱-۲-۱۰ زنجیره‌ی دوبل (دوتایی)

از این دوخت به حالت حاشیه‌ی تزینی استفاده می کنند. برای دوخت این نوع زنجیره‌ی مانند زنجیره‌ی ساده عمل می کنند، با این تفاوت که محل دوخت هر

می کنیم و سوزن را به طور مورّب در پارچه داخل می کنیم. (شکل ۱-۲۲)



شکل ۱-۲۲

### ۱-۲-۷ توپُر دوزی ساده

این دوخت، همان طور که نشان داده شده است، برای دوخت برگ‌ها و گلبرگ‌ها به کار می رود. در طرح‌های وسیع باید طرح را به چند قسمت تقسیم کنیم و سپس هر قسمت را طوری پُر دوزی کنیم که شلال‌ها کنار هم و یکدست باشد. (شکل ۱-۲۳)



شکل ۱-۲۳

### ۱-۲-۸ زنجیر تک قلاب

این نوع دوخت بهترین نمونه برای دوخت گل‌برگ‌های کوچک و گل‌های وحشی است. سوزن



## هنر در خانه جلد (۲)

هنر گلدوزی و بافتنی در خانه

شست دست چپ نگه می‌داریم و وقتی که سوزن را از پارچه درمی‌آوریم نخ را رها می‌کنیم. این عمل را مرتب تکرار می‌کنیم تا طرح تمام شود. (شکل ۲۷-۱)



شکل ۲۷-۱

بار از راست به چپ و از چپ به راست تغییر جهت می‌دهد. البته باید دقت کنیم زمانی که سوزن را در سمت راست طرح فرو می‌بریم نخ حلقه شده هم در طرف راست باشد و اگر سوزن را در طرف چپ طرح فرو می‌بریم، نخ حلقه شده در طرف چپ باشد.

(شکل ۲۶-۱)



شکل ۲۵-۱

### فعالیت عملی ۱



دوخت‌های اولیه ستاره و شلال حاشیه‌ای را با رنگ‌های متنوع بدوزید.  
از دوخت ستاره‌دوزی روی پارچه‌ی چهارخانه جهت دوخت پیش‌بند استفاده کنید.  
با دوخت دندان موشی یک گل و برگ را بدوزید.



شکل ۲۶-۱

### ۱۱-۲-۱ دوخت جا دکمه (دندان موشی)

شروع دوخت از چپ به راست است. سوزن را از پارچه درمی‌آوریم، به طوری که نخ به صورت حلقه‌ای در زیر آن قرار بگیرد. این نخ حلقه شده را با انگشت

### ۱۲-۲-۱ ساقه‌دوزی

ساقه‌دوزی یکی از دوخت‌های بسیار رایج است



دوخت، هم برای لبه‌دوزی پوشاک و هم برای تزئین به صورت حاشیه استفاده می‌کنند. (شکل ۲۹-۱)



شکل ۲۹-۱

### ۱۴-۲-۱ گره فرانسوی

برای دوخت، سوزن را از پارچه بیرون می‌آوریم و نخ را یکی دوبار به دور سوزن حلقه می‌کنیم. سپس سوزن را در کنار همان نقطه در پارچه فرو می‌کنیم و دوباره بیرون می‌آوریم، به طوری که یک شلال خیلی کوچک در پشت پارچه دیده شود. بعد انگشت شست را روی گره می‌گذاریم و سوزن را با ملایمت بالا می‌کشیم تا گره کاملاً روی پارچه ثابت شود. چنانچه بخواهیم گره برجسته‌تر باشد، می‌توانیم از نخ دولا استفاده کنیم. (شکل ۳۰-۱)



شکل ۳۰-۱

که کاربرد زیادی در سوزن‌دوزی‌ها دارد. سوزن را از پارچه درمی‌آوریم و نخ را در طرف راست سوزن ثابت نگه می‌داریم سپس، به طور مایل سوزن را در پارچه فرو می‌بریم و خارج می‌کنیم. هرگاه بخواهیم طرح دلخواه‌مان دارای پهنای بیشتری باشد می‌توانیم سوزن را در موقع دوخت، بیشتر مایل کنیم. همچنین می‌توانیم با تکرار چندین رج ساقه‌دوزی، کنار هم فضایی را پر کنیم. (شکل ۲۸-۱)



شکل ۲۸-۱

### ۱۳-۲-۱ زیگزاگ ساده

این دوخت معمولاً بین دو خط موازی انجام می‌شود. سوزن را هر بار از سمت راست در پارچه فرو می‌کنیم و تعدادی از تارهای پارچه را روی سوزن می‌گیریم و از سمت چپ خارجش می‌کنیم. طوری که شلال کوچک در پشت دیده شود. این شلال یک بار روی خط پایین و یک بار روی خط بالا دوخته می‌شود. باید توجه داشته باشیم که بین هر شلال به اندازه‌ی خود شلال فضای خالی باقی بماند. از این



۱۵-۲-۱ گره رکوکو (تزینی)



از این نوع دوخت در طرح‌های ظریف و گل‌های کوچک استفاده می‌شود. به این گونه عمل می‌کنیم که سوزن را از پارچه بیرون می‌آوریم. سپس، به فاصله‌ی ۵ تا ۶ میلی‌متر از طرف راستِ نخ در پارچه فرو می‌بریم، بعد از همان نقطه‌ی شروع، نوک سوزن را بیرون می‌آوریم و نخ را چهار یا پنج بار به دور سوزن حلقه می‌کنیم، بعد سوزن را کاملاً به طرف بالا می‌کشیم، به طوری که انگشت شست دست چپ ما روی حلقه‌ها قرار گرفته باشد.



نخ را با ملایمت و بالا می‌کشیم تا دوخت کاملاً جایگزین شود. چنان‌چه بخواهیم از این دوخت به صورت گل‌های کوچک استفاده کنیم با تکرار آن به صورت دایره‌ای و حلقه‌مانند، در اطراف هم عمل می‌کنیم. (شکل ۳۱-۱)

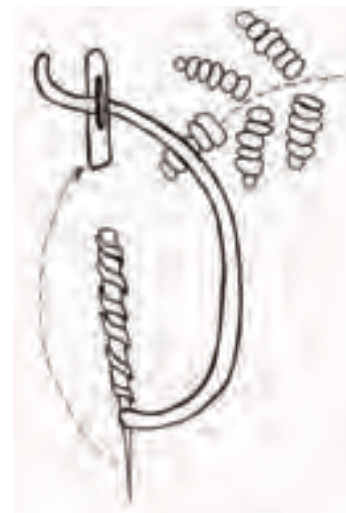

شکل ۳۱-۱



شعاع‌های قبلی با فاصله‌های مساوی و منظم از مرکز دایره دو شلال مستقیم می‌زنیم و دایره را به پنج قسمت مساوی تقسیم می‌کنند. سپس مطابق شکل، از مرکز سوزن را یک در میان از روی شلال‌ها عبور می‌دهیم، به طوری که شلال‌هایی که دور قبلی در زیر سوزن قرار گرفته بودند، روی سوزن و شلال‌هایی که در روی سوزن قرار گرفته بود، زیر سوزن قرار گیرند. این کار را آن قدر تکرار می‌کنیم که دایره کاملاً پر شود. از این دوخت می‌توانیم برای دوخت گل‌های وحشی استفاده کنیم. (شکل ۳۳-۱)

#### ۱۸-۲-۱ دوخت بست

این دوخت در طرح‌های کوچک و گاهی به صورت حاشیه در لباس‌ها به کار می‌رود. برای این دوخت اول نخ ضخیم (مثلاً دمسه‌ی شش لا) را در طول طرح می‌خوابانند، سپس با سوزن و نخ همرنگ یا رنگی دیگر با فاصله‌های متناسب روی آن بست می‌زنند. مهم این است که فاصله‌ی عمودی بست‌هایی که نخ را نگه می‌دارد یک اندازه باشد تا نخ زیر را نیز خوب نگه دارد. (شکل ۳۴-۱)

#### توجه!

در روی تورهای ساده می‌توانید از دوخت‌های اولیه مانند دندان موشی، تک زنجیره، شلال طرح بسیار زیبا به عنوان حاشیه بدوزید.

#### فعالیت عملی ۲



با استفاده از پارچه‌های جیر رنگی یا یک کیسه کوچک با دوخت گره رکو کو و گره تزینی گلدوزی کنید.

از دوخت زنجیره و تک زنجیره با طرح گل روی حاشیه‌ی یک دستمال گلدوزی کنید.

با دوخت ساقه‌دوزی انواع میوه‌ها را روی دست‌گیره‌ی آشپزخانه گلدوزی کنید.

از دوخت زیگزاگ ساده با استفاده از نخ‌های رنگارنگ یک حاشیه جهت دوخت روبالشی و حاشیه‌ی ملحفه استفاده کنید.

#### ۱۶-۲-۱ ستاره‌دوزی

برای این نوع دوخت ابتدا یک  $\times$  پس در میان  $\times$  آن + یک دیگر می‌دوزیم. برای آنکه ستاره مرکز مشخصی داشته باشد، یک + کوچک نیز در قسمت وسط می‌دوزیم. این دوخت را می‌توانیم با دوخت‌های دیگر با هم برای دوخت گل‌های کوچک یا گل‌های وحشی مورد استفاده قرار دهیم. (شکل ۳۲-۱)

#### ۱۷-۲-۱ دوخت تار عنکبوتی

دایره‌ای را در نظر بگیرید. سپس با دوخت نوک قلاب باز شروع می‌کنیم، به طوری که دو طرف نوک قلاب شعاع دایره قرار گیرد. پس از آن در طرفین



فعالیت عملی ۳



پارچه‌ای جهت روکش جلد قرآن تهیه کنید و روی آن را با آیات الهی و با انواع و اقسام دوخت‌های تزئینی و نخ گلابتون و نخ‌های دیگر گلدوزی کنید. با استفاده از دوخت‌های رکوکو و گره تزئینی روی جعبه‌ی شکلات یا کرم با پارچه‌ی جیر طرحی را با سلیقه‌ی خود گلدوزی کنید.

با استفاده از دوخت‌های بست و شلال یا رنگ‌های متفاوت چند حاشیه به انتخاب خود بدوزید.

با استفاده از پارچه‌های جیررنگی یا یک کیسه‌ی کوچک با دوخت گره رکوکو و گره تزئینی گلدوزی کنید.

بیشتر بدانید



جهت دوخت برگ‌های کوچک از این روش نیز می‌توان استفاده کرد. (شکل ۱-۳۵)



شکل ۱-۳۵

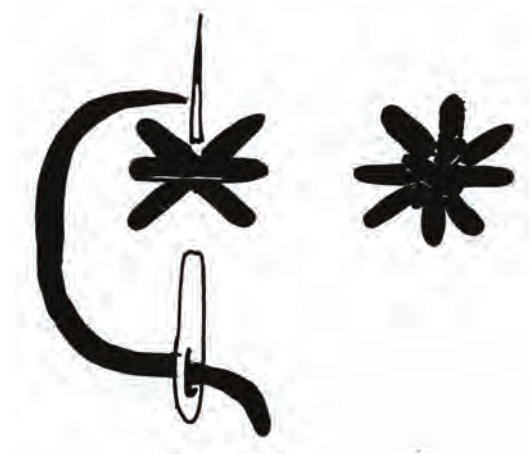

شکل ۱-۳۲

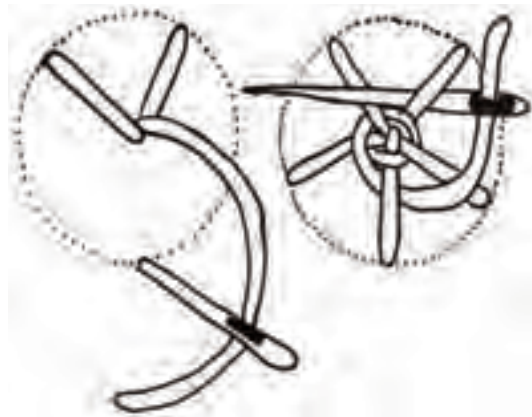

شکل ۱-۳۳



شکل ۱-۳۴





#### ۱۹-۲-۱ توپردوزی گل‌های بزرگ

برای توپردوزی بهتر است ابتدا دور گلبرگ‌ها را دوردوزی کنیم. دوخت لبه‌ی گلبرگ‌ها از دو شلال بزرگ و کوچک تشکیل می‌شود. در شلال بزرگ سوزن را روی لبه‌ی سمت راست گلبرگ در قسمت نزدیک به وسط گل از پارچه در می‌آوریم، سپس به قسمت بالای لبه‌ی گلبرگ فرو می‌کنیم و کمی پایین‌تر از روی خط در می‌آوریم.

سوزن را روی خط بالای گلبرگ در قسمت بالای شلال قبلی فرو می‌کنیم و از پایین شلال بزرگ بیرون می‌آوریم.

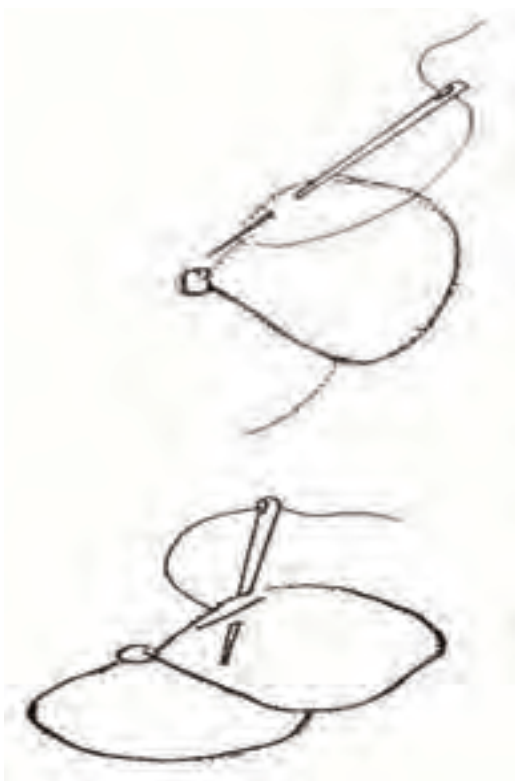



## هنر در خانه جلد (۲)

هنر گلدوزی و بافتنی در خانه



شکل ۳۶-۱



سپس، نخ بالای دوخت قرار می‌گیرد. پایین دوخت نزدیک به وسط گل، کمی از پارچه را دوباره سوزن می‌گیریم (حدود ۲ تا ۳ تار پارچه). به این ترتیب روی شلال یک بست مورّب قرار می‌گیرد.

به همین ترتیب کار را ادامه می‌دهیم تا دور گل برگ دوردوزی شود.

مرحله‌ی بعد، توپر کردن داخل گلبرگ است. بعد از دوردوزی برای اینکه هر گلبرگ از گلبرگ مجاور متمایز شود از رنگ‌های سایه روشن استفاده می‌کنیم. رنگ‌هایی که برای توپردوزی به کار می‌روند شامل رنگ خیلی روشن، روشن معمولی، متوسط و تیره است. لبه‌ی گلبرگ را با رنگ خیلی روشن شروع می‌کنیم و در مرحله‌ی دوم، برای توپردوزی رنگ روشن معمولی را مورد استفاده قرار می‌دهیم. برای آنکه لبه‌ی گلبرگ‌ها از یکدیگر متمایز شوند می‌توانیم گل مجاور را با رنگی تیره‌تر از گل-برگ اول شروع می‌کنیم. به عبارت دیگر اگر گلبرگ اول را با رنگ خیلی روشن شروع کرده‌ایم گلبرگ مجاور آن را با رنگ روشن معمولی شروع می‌کنیم و به همین ترتیب ادامه می‌دهیم تا کار طبیعی‌تر جلوه کند. (شکل ۳۶-۱)

بعد از دوردوزی و با توجه به فنّ سایه روشن رنگ‌ها، که در بالا به آن اشاره شد، کار توپردوزی را شروع می‌کنیم. سوزن را کمی پایین‌تر از مرحله‌ی اول دوخت و از وسط گل می‌آوریم، درحالی که نخ را به صورت حلقه در پایین دوخت، یعنی بین شلال کوتاه و بلند مرحله‌ی اول قرار داده‌ایم، کمی از پارچه را به سوزن می‌گیریم.



#### فعالیت عملی ۴

یک گل شقایق کوچک را ابریشم‌دوزی کنید. از دوخت ابریشم‌دوزی با رنگ‌های سایه روشن و نخ ابریشم می‌توانید پروانه یا یک پرنده کوچک ابریشم‌دوزی کنید. از دو دوخت گره تزینسی و زنجیری طرح زیبایی برای حاشیه روسری خود بدوزید.

#### بیشتر بدانید

۱. موقع کار از نخ‌های کوتاه استفاده کنید. اگر طول نخ بلند باشد بر اثر عبور دائم از پارچه، تاب آن باز میشود و نخ حالت پوسیده به خود می‌گیرد.
۲. برای محکم کردن نخ در دوخت از گره استفاده نکنید. برای محکم کردن نخ بر روی پارچه بهتر است اول چند دانه شلال ریز بزنید، سپس با دوخت‌های تکمیلی روی آن را ببوشانید.



دوخت این مرحله را «دوخت یا بست» می‌نامیم. دوخت مرحله‌ی بعد تکرار همین مرحله است با این تفاوت که نخ کمی تیره‌تر می‌شود. یعنی اگر مرحله‌ی قبل را با روشن معمولی دوخت‌هایم مرحله‌ی بعد را باید با رنگ متوسط شروع می‌کنیم.

تعداد مراحل به اندازه‌ی گلبرگ بستگی دارد. اگر گلبرگ بزرگ باشد مراحل بیشتر و تعداد رنگ‌ها نیز بیشتر می‌شود.

نکته‌ی مهم در توپردوزی این است که هر چه از گلبرگ به سمت مرکز گل پیش می‌رویم باید رنگ تیره‌تری را انتخاب کنیم تا گل طبیعی‌تر جلوه کند. در دوخت برگ‌ها هم، مانند دوخت گلبرگ‌ها عمل می‌کنیم و مرکز آن را خط وسط به طرف لبه‌ی برگ انتخاب می‌کنیم.



مزاحم هماهنگی دوخت خواهد شد.

۱۰. برای تهیه ی لوازم منزل مانند ملحفه، رومیزی و مانند آنها از پارچه های نخ، کتان، پشمی لطیف و ریز بافت استفاده می شود. برای لوازمی مانند روتختی، پرده، کوسن و مانند آنها از پارچه های کتان، گاندی، کفنی می توان استفاده کرد.

۱۱. قیچی هایی مخصوص گلدوزی در اندازه های کوچک وجود دارند، که از دو نوع سر صاف و سر کج آن می توان استفاده کرد.

۱۲. نخ های مخصوص گلدوزی به صورت کلاف های کوچک و در دو نوع با نام های «دمسه» و عمامه ای موجودند. نوع دوم برای دوخت هایی به کار می رود که طرح برجسته دارند. نخ عمامه مخصوص پارچه های ضخیم است. در انتخاب جنس نخ باید دقت کرد که رنگ آن ثابت بماند.

۱۳. چنانچه از کارگاه استفاده می کنید برای جلوگیری از کثیف شدن پارچه بهتر است قبل از گذاشتن آن روی پارچه، تکه ای مشمع یا پارچه ی نازک روی کار بگذارید و کارگاه را روی طرح محکم کنید. سپس، به اندازه ی سطح مقطع کار مشمع یا پارچه را با قیچی نوک تیز در آورید.

۱۴. برای شروع کار بهتر است ابتدا گل های بزرگ را بدوزید. سپس رنگ شکوفه ها و سایر گل های ریز را بر اساس رنگ گل های بزرگ انتخاب کنید.

۳. هنگامی که نخ تمام شد، سوزن را در قسمت پشت کار از زیر شلال ها عبور دهید تا انتهای نخ در میان شلال ها محکم شود.

۴. قبل از شروع کار سوزن دوزی، بهتر است نمونه ی بخیه ها و شلال های جدید را قبلاً بر روی تکه پارچه ی دیگری تمرین کنید، بعد از کسب تجربه و عادت کردن دست، دوخت را روی کار اصلی، شروع کنید.

۵. هنگام دوخت از سوزن فولادی استفاده کنید تا اثر زنگ زدگی روی پارچه باقی نماند.

۶. هنگامی که کار را در کارگاه قرار داده اید دقت کنید که پارچه در درون آن کاملاً محکم و کشیده قرار گیرد.

۷. نوع پارچه با طرحی که برای سوزن دوزی انتخاب کرده اید باید کاملاً هماهنگ باشد.

۸. پارچه هایی که دارای بافت ناهموارند برای سوزن دوزی مناسب نیستند، زیرا فرورفتگی ها و برجستگی ها در بافت باعث خواهد شد که دوخت، روی پارچه نخوابد و زیبایی آن جلوه گر نشود (پارچه ی کرشه). به طور کلی در سوزن دوزی ها باید از پارچه هایی که دارای بافت هموار (ساده) است استفاده کرد.

۹. پارچه هایی که دارای رنگ های متنوع اند برای گلدوزی قابل استفاده نیستند. زیرا رنگ های پارچه

## هنر در خانه جلد (۲)

هنر گلدوزی و بافتنی در خانه



بزرگ) از نخ‌های کم‌رنگ و پررنگ استفاده می‌کنند، باید از رنگ‌های روشن در اطراف گل و از رنگ‌های تیره به طرف مرکز گل استفاده کرد.

پارچه در گلدوزی باید دارای بافت مسطح (ساده) باشد.

رنگ نخ در سوزندوزی باید ثابت باشد.



۱۵. پس از پایان گلدوزی ابتدا پارچه را بشوئید، سپس آن را اتو کنید. شست و شو می‌باید با دست انجام گیرد و خوب آبکشی شود. در اتو کردن دقت کنید که فقط پشت کار اتو شود.

۱۶. از دوخت زنجیره بانخ گلابتون می‌توان برای تزئین حاشیه‌ی لباس استفاده کرد.

۱۷. با استفاده از دوخت ساقه در اطراف طرح‌های میوه و گل‌های رنگ شده، زیبایی کار را دوچندان کنید.

۱۸. از دوخت گره تزئینی برای تزئین جعبه‌های کوچک می‌توان استفاده کرد.

### چکیده

### آزمون پایانی نظری واحد کار اول

۱- معمولی‌ترین نخ‌ی که در گلدوزی از آن استفاده می‌کنند کدام است؟

الف) دمسه DMC ب) کلاف

ج) عمّامه د) قرقره

۲- سوزن مخصوص تورهای درشت ..... است.

الف) سوزن کرول ب) سوزن تپستری

ج) سوزن چنایل د) سوزن رفو

۳- برای دوخت پرچم گل‌های کوچک از نخ ..... استفاده می‌کنند.

از وسایل اولیه‌ی گلدوزی، نظیر سوزن، نخ، پارچه و انواع آنها در بیشتر دوخت‌ها و سوزندوزی‌های رایج در ایران استفاده می‌کنند.

با استفاده از دوخت گره فرانسوی (رکوکو) و گره تزئینی و ساقه‌دوزی می‌توان بر روی پارچه‌های مقاوم طرح‌های زیادی را تزئین کرد.

در طرح‌های بزرگ، پرندگان و طبیعت را می‌توان از دوخت‌های توپردوزی کوتاه و بلند و دوخت رومانی استفاده کرد.

در دوخت ابریشم‌دوزی (توپردوزی گل‌های



## هنر در خانه جلد (۲)

هنر گلدوزی و بافتنی در خانه

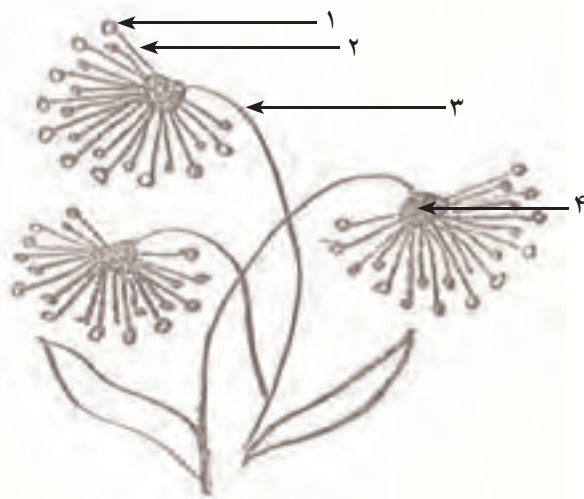

۱- گره فرانسه  
۲- دوخت تزئینی گره رکوکو  
۳- ساقه دوزی  
۴- ساتن



۱- ساتن  
۲- گره فرانسه  
۳- ساقه دوزی  
۴- ساتن

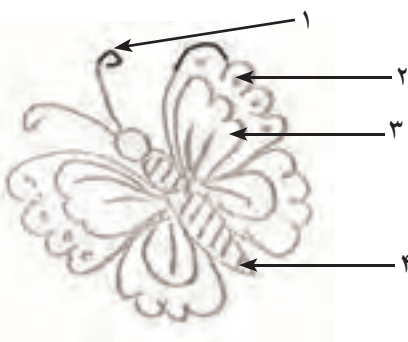

۱- ساقه دوزی  
۲- گره فرانسه  
۳- توپُر دوزی  
۴- شلال

- الف) یک لا  
ب) دو لا  
ج) تاییده  
د) سه لا
- ۴- مناسب ترین رنگ برای دوخت مرکز گل در ابریشم دوزی کدام است؟  
الف) رنگ خیلی روشن  
ب) رنگ روشن معمولی  
ج) رنگ تیره  
د) رنگ متوسط
- ۵- برای دوخت گل ها و برگ ها بیشتر از چه نوع دوختی استفاده می کنند؟  
الف) توپردوزی کوتاه بلند  
ب) توپردوزی ساده  
ج- ساقه دوزی  
د) الف و ب

### آزمون پایانی عملی واحد کار اول 🧵🧵

در این بخش طرح هایی ارائه شده که هنرجویان باید بر اساس آموخته های خود چند نمونه را انتخاب و گلدوزی کنند.

مواد اولیه ی مورد نیاز :

۱- پارچه با بافت ظریف یا از الیاف مصنوعی یا

نخی

۲- نخ دمسه، نخ ابریشمی یا نخ عمامه

## هنر در خانه جلد (۲)

هنر گلدوزی و بافتنی در خانه



۱- گره فرانسه  
۲- ساتن  
۳- ساقه دوزی  
۴- ساتن



۱- ساتن  
۲- گره فرانسه  
۳- ساقه دوزی

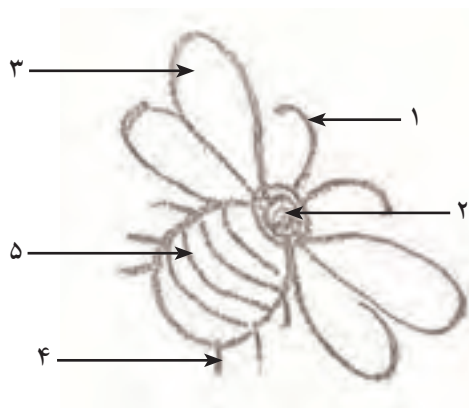

۱- ساقه دوزی  
۲- ساتن  
۳- پُر دوزی کوتاه بلند  
۴- شلال  
۵- زنجیره دوزی

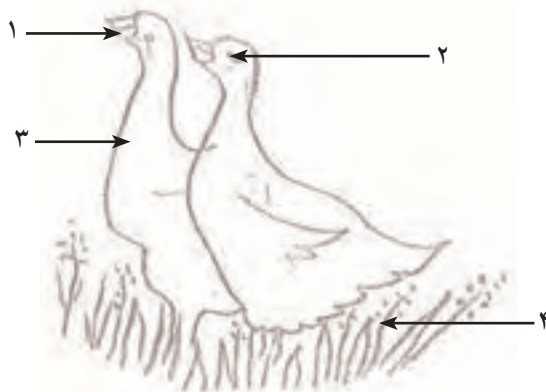

۱- ساتن  
۲- گره فرانسه  
۳- توپُر دوزی کوتاه بلند  
۴- ساقه دوزی

# واحد کار دوم

تگه دوزی و چهل تگه دوزی







### فهرست تجهیزات و وسایل مورد نیاز

ردیف	تجهیزات	مشخصات فنی	فعالیت عملی ۱	فعالیت عملی ۲
۱	انواع سوزن	فولادی	×	×
۲	پارچه	کتان - ترگال	×	×
۳	کارگاه	گرد	×	
۴	قیچی	سرکج - سر صاف	×	×
۵	میز نور		×	×
۶	نخ	دمسه - ابریشم	×	×
۷	انگشتانه	پلاستیکی - فلزی	×	×
۸	مقوا		×	×
۹	کاربن	زرد و سفید	×	×
۱۰	لایی چسب			×
۱۱	اتو	بخار	×	×
۱۲	پلاستیک		×	×
۱۳	سنجاق			×
۱۴	ابر			×
۱۵	منجوق و سنگ		×	×
۱۶	خط کش		×	×
۱۷	ساتی متر		×	×



## هدف‌های رفتاری



انتظار می‌رود هنرجو، پس از گذراندن این واحد کار، بتواند به هدف‌های زیر دست یابد:

۱. وسایل اولیه در تکه‌دوزی و چهل تکه‌دوزی را نام ببرد.
۲. انواع روش‌های تکه‌دوزی را نام ببرد.
۳. روش معرق در تکه‌دوزی را انجام دهد.
۴. روش لایه زدن و شیوه‌ی اتوکشی در تکه‌دوزی را اجرا کند.
۵. روش‌های تکه‌دوزی را شرح دهد.
۶. پارچه‌های مناسب در دوخت تکه‌دوزی و چهل تکه‌دوزی را نام ببرد.
۷. اصول برش دادن قطعات و اتصال آنها به یکدیگر را شرح دهد.



## پیش‌آزمون واحد کار هشتم



۱. کدام گزینه در تکه‌دوزی و چهل تکه‌دوزی به کار نمی‌رود؟  
الف) دندان موشی ب) بخیه ج) زنجیره د) بخیه‌ی رومانی
۲. در چهل تکه‌دوزی بیشتر از طرح‌های ..... استفاده می‌کنند.
۳. اولین وسیله‌ی کار در تکه‌دوزی و چهل تکه‌دوزی ..... است.
۴. هماهنگی ..... مهمترین مسئله در دوخت چهل تکه‌دوزی است.



#### مقدمه

پارچه، عموماً به شکل مربع، مثلث، مستطیل‌های ریز و درشت و لوزی بریده شده، از پشت با کوک به یکدیگر وصل می‌شوند، سپس با دوخت‌های ریز به هم دوخته و محکم می‌شوند.

جاذبه‌ی تکه‌دوزی یا خاتمی‌دوزی در حالت رنگارنگی آن است که در طرح‌هایی با استفاده از قطعات گوناگون پارچه از رنگ‌های مختلف به دست می‌آید. گاهی ممکن است برای زیبایی بیشتر در بعضی از حالت‌ها، مثلاً روی بخیه‌ها را ابریشم‌دوزی کنند که البته این کار بیشتر در نمونه‌های قدیمی دیده شده است. این دوخت از دوران گذشته در ایران رایج بوده است ولی تاریخ مشخصی برای پیدایش این هنر در دست نیست.

مرکز اصلی این رودوزی در گذشته رشت، اصفهان، تبریز، کاشان، یزد، کردستان و آذربایجان غربی بوده است ولی اکنون در اکثر جاها این دوخت رایج است. تکه‌دوزان، قبل از پرداختن به عمل دوخت، پارچه‌های الوان برای دوخت را کاملاً می‌شستند و از ثابت بودن رنگ و شکل آن اطمینان پیدا می‌کردند و پس از آشنایی کامل نسبت به هماهنگی رنگ‌ها، دوخت قطعات آغاز می‌کردند. برای تکه‌دوزی می‌توان به پارچه‌های مختلف، سوزن، نخ‌های قیطانی، نخ دمسه و نخ پنبه‌ای اشاره کرد. تقریباً از همه نوع پارچه در این زمینه می‌توان استفاده کرد، ولی بهتر است پارچه‌ای

تکه‌دوزی و چهل تکه‌دوزی یکی از هنرهای قدیمی و سنتی دیار ماست. در چهل تکه‌دوزی با استفاده از پارچه‌های دور ریز خیاطی به صورت اشکال هندسی (مربع، مثلث، مستطیل، ...) قطعات، پارچه با مهارت هر چه تمام‌تر و با هماهنگی کامل رنگ‌ها و تلفیق آنها در کنار هم دوخته می‌شود. با تکه‌دوزی می‌توان طبیعت زیبا را با ظرافت دوخت به زیباترین شکل در آورد. جاذبه‌ی تکه‌دوزی در حالت رنگارنگی آن است. کاربرد این دو هنر بیشتر در دوخت روتختی، لحاف، بالش، کوسن، روی مبل، پرده و لباس و... است.

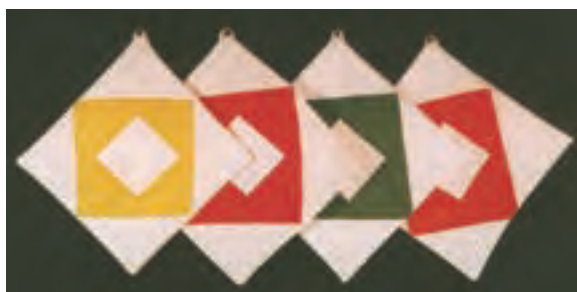

#### ۱-۲ آشنایی با هنر تکه‌دوزی

این دوخت معمولاً به دوخت قطعات ریز و درشت و رنگارنگ پارچه‌های مختلف به یکدیگر اطلاق می‌شود. این قطعات معمولاً از انواع پارچه‌های ساده، گلدار، چهارخانه، راه راه و خالدار تهیه می‌شود. به مناسبت استفاده کردن از تکه‌های مختلف در تعداد زیاد، به این هنردستی چهل تکه‌دوزی می‌گویند. تکه‌های



یا کاغذ گراف و یا کپی روی زمینه به نقش پردازی می‌پردازیم. آنگاه پارچه‌های دل‌خواه را طبق نقشه برش می‌دهیم و برای اینکه کناره‌هایی صاف به دست آید قسمت اضافی‌ای را که برای حاشیه گذارده‌ایم با قیچی می‌بریم و آن را به تو بر می‌گردانیم، تکه‌ها را بر روی پارچه‌ی زمینه سنجاق می‌کنیم و در جا با بخیه‌ی لغزنده<sup>۱</sup> بسیار ریز آن را می‌دوزیم.

اگر یک حاشیه‌ی تزئینی در لندره دوزی در نظر باشد می‌توان آن را با نخ همرنگ یا با رنگی متضاد بخیه‌زد یا برای این کار از بخیه‌ی شلاق<sup>۲</sup> استفاده کرد. همین‌طور می‌توان بخیه‌های سوراخ دکمه‌ای را نزدیک به هم یا دور از هم زد. در این حالت توجه به هماهنگی رنگ‌ها امری الزامی است.

نیز می‌توانید از پارچه‌های نقش‌دار گل یا تصویر پرندگان یا طرح‌های دیگری که به آن علاقه دارید با یک سانتی‌متر زاپاس قیچی نمایید و آنها را روی پارچه‌ی ساده تکه‌دوزی کنید.

اگر خواستید تکه‌دوزی برجسته باشد از اسفنج دو میلی‌متری به صورت یک لایه‌ی وسط استفاده کنید و آن را بین پارچه‌ی اصلی و پارچه‌ی خاتمی بگذارید و بعد روی طرح را کوک بگیرید. سپس دور آن را دندان موشی بدوزید.

برای این زمینه انتخاب کرد که با طرح دلخواه و حالتی که می‌خواهید به دست بیاورید تناسب داشته باشد. قطعات اپلیکه یا تکه‌دوزی را نیز می‌توان از انواع پارچه‌ها انتخاب کرد، ولی باید دقت کنید که این پارچه‌ها دارای بافت محکمی باشند و پس از بریده شدن کناره‌های تمیزی داشته باشند. کار کردن با پارچه‌ی پنبه‌ای از همه پارچه‌های دیگر آسان‌تر است ولی پارچه‌هایی مثل تافته، کتان و مخمل و پارچه‌های دیگر را می‌توان با هم ترکیب کرد. برای دوختن قطعات در تکه‌دوزی از نخ ظریفی که با رنگ‌های قطعات یکدست باشد استفاده می‌کنند، اگر دوخت با بخیه‌های تزئینی انجام شود نخ را با رنگ متضاد آن به کار می‌گیرند.

### ۲-۲ روش‌های مختلف تکه‌دوزی

روش‌های تکه‌دوزی را می‌توان به شرح زیر خلاصه کرد:

- (۱) روش ساده
- (۲) روش مُعَرَّق
- (۳) روش نم‌دی
- (۴) روش مُرْصَعی

#### روش ساده

در این روش نخست طرح دلخواه را که اغلب هندسی یا نگاره‌ای است روی کاغذ طرح می‌کنیم سپس، با استفاده از براده‌ی گچ یا زغال یا قالب قلمکار

۱- بخیه لغزنده نوعی بخیه‌ی ساده است ولی زیر است (به حالت پس دوزی)  
۲- بخیه شلاقی: ترکیبی از دو بخیه است. بخیه ساده دوخته می‌شود. روی آن با رنگ متضاد حالت مارپیچ‌ترین می‌کنیم.



مختلف بود. قیطان‌هایی که در این دوخت به کار می‌رود بیشتر قیطان‌هایی روکش دار و ملون است. در دوخت‌های نفیس، معمولاً قیطان‌ها را با گلابتون<sup>۱</sup> دوزی و ده یک دوزی همراه می‌سازند.

از نمونه‌های بسیار بارز این نوع تکه‌دوزی پرده‌ای است بسیار بزرگ از جنس ماهوت الوان و طرح کاملاً هندسی، که به سده‌ی ۱۳ هجری قمری تعلق دارد و در موزه‌ی هنرهای تزئینی موجود است.

#### نکته:

گلابتون دوزی نوعی دوخت است که با نخ روکش دار طلایی یا نقره‌ای به صورت زنجیره باقلاب دوخته می‌شود. ده یک دوزی هم از همین نخ در دوخت‌های ده لا با بست دوخته می‌شود و با نخ و سوزن از یک نقطه‌ی زمینه ده بار عبور داده می‌شود.



۱- گلابتون: نخ‌های زرین و سیمین



### فعالیت عملی ۱

- ۱- از طرح‌های آماده کارتونی یک دستمال دست یا یک پیش‌بند کودک تکه‌دوزی کنید.
- ۲- از طرح‌های آماده میوه یک دستگیره‌ی آشپزخانه تکه‌دوزی کنید.



### بیشتر بدانید

#### روش مُعَرَّق

در این روش هنرمند پس از طراحی و نقش‌پردازی روی زمینه، کادرهای معین روی زمینه را از زمینه جدا و به اندازه‌ی آن از رنگ دیگر زمینه می‌برد و جایگزین می‌کند. سپس، با دقت زیاد در ایجاد هماهنگی رنگ‌ها و محاسبه و برش، روی بخیه‌ها را قیطان‌گذاری می‌کند. ضمن بست، دوخت‌های تریینی دیگری را برای جلوه بخشیدن خاص به دوخت به کار می‌برد.

در گذشته این روش مشکل را لندره‌دوزها کمتر به کار می‌بستند. بیشتر پارچه‌ی زمینه را ماهوت تشکیل می‌داد و تکه‌ها تماماً هم جنس زمینه ولی به رنگ‌های



(مثلث، مربع و مستطیل) یا به صورت نوارهایی با اندازه‌های مساوی بریده می‌شوند. سپس آنها را به شیوه‌های گوناگون به یکدیگر می‌دوزند.

## فعالیت عملی ۲



۱- از پارچه‌های جیر رنگی با طرح گل یا دایره‌های کوچک و بزرگ با استفاده از دوخت دندان موشی یک رومیزی کوچک برای میز آشپزخانه‌ی خود بدوزید.

۲- از طرح‌های کارتونی بزرگ با استفاده از پارچه‌های رنگی و لایه برش دهید و از آن برای تزئین سرویس خواب کودک استفاده کنید.

۳- از پارچه‌های دور ریز رنگی یک روبالش تکه‌دوزی کنید.

## ۲-۳ آشنایی با هنر چهل تکه‌دوزی

لندره‌دوزی یا خاتمی‌دوزی که امروزه به چهل تکه‌دوزی نیز معروف است به دوختن پارچه‌های رنگارنگ، که از لحاظ جنس نیز با همدیگر تفاوت داشته باشند، اطلاق می‌شود.

در زمان‌های گذشته هنرمندان سعی می‌کردند که در تکه‌دوزی حتماً از پارچه‌های هم جنس حتی با رنگ‌های مختلف کمتر استفاده کنند ولی بر اثر مرور



## روش نمدی

تکه‌دوزی یا لندره‌دوزی با نمد را بسیار آسان می‌توان اجرا کرد. چون نمد هیچ وقت سائیده و ریش ریش نمی‌شود و نیازی به برگرداندن کناره‌های آن نیز نیست. قطعات را فقط در جا سنجاق می‌کنند و با بخیه‌ی لغزنده به زمینه می‌دوزند. تکه‌های نمد را هنگام دوختن می‌توان با چند قطره چسب نگه داشت. البته جنس زمینه را باید از پارچه‌ای ضخیم انتخاب کنید تا با جنس نمد تناسب داشته باشد. نخ پشمی الوان برای بریده‌دوزی با تکه‌دوزی مناسب است. می‌توان این دوخت را با دوخت‌های دیگر همراه کرد.

## روش مُرّصعی<sup>۱</sup>

در این روش دوخت، هنرمند تکه‌دوزی پدیدهای خودش را با سنگ دوزی، مرواریددوزی، منجوق‌دوزی و زغره‌دوزی<sup>۲</sup> همراه می‌کند. این لندره‌دوزی را لندره‌دوزی مرصعی می‌گویند. در بیشتر تکه‌دوزی‌ها، تکه‌ها به شکل‌های هندسی

۱- مُرّصع: گوهر نشان

۲- زغره‌دوزی؛ به دوختی اطلاق می‌شود که از سرمه و پولک تشکیل شده باشد.



خودداری می کردند.

#### ۱-۳-۲ وسایل چهل تکه دوزی

الف) پارچه

بهترین پارچه‌ها برای استفاده در چهل تکه دوزی پارچه‌هایی هستند که خاصیت کشسانی ندارند، فرسوده نیستند و به سادگی هم تا می‌شوند. در تکه دوزی، هرگز از پارچه‌هایی که ضخامت‌های متفاوت دارند استفاده نکنید. چرا که تکه‌ی ضخیم و سنگین (مانند پارچه‌ی کتان رومی‌زی) سبب فرو بردن و پایین کشیدن تکه‌ی ظریف (مثل ململ که در کنار آن دوخته شده است) می‌شود.

چنانچه پارچه‌های نو و مصرف شده را در کنار یکدیگر می‌دوزید، هر دو را قبلاً بشوئید. پارچه‌ی نو را به این دلیل بشوید که بعد از دوخت آب نرود و باعث چروکیدگی دوخت نشود. پارچه‌ی مصرف شده را نیز بشوید تا مطمئن شوید که فرسوده نیست و تحمل آب و شست و شو را دارد.

چنانچه طرحی را که می‌دوزید کاملاً تزئینی است نیازی به شست و شو ندارید.

معمولاً برای چهل تکه دوزی از استفاده می‌شود پارچه‌های کتان، الیاف مصنوعی، ابریشمی، پنبه‌ای و مخمل استفاده می‌شود. اما توجه داشته باشید در این کار از پارچه‌های با جنس مشابه ولی در رنگ‌های متفاوت استفاده کنید.

زمان این تعهد از بین رفت و هنرمندان خود را موظف نمی‌دانند که در تکه دوزی از پارچه‌های هم جنس با رنگ‌های مختلف استفاده نکنند. گاهی فقط به رنگ قطعات توجه دارند و بس.

از سابقه‌ی این هنر هیچ اطلاعی در دست نیست، ولی مسلم است که این هنر در اکثر نقاط ایران و جهان از رواج نسبی برخوردار بوده است.

از این هنر برای تهیه‌ی رومیزی، روتختی، لحاف، بالش، کوسن، کیف، لباس و سایر وسایل تزئینی استفاده می‌کنند. بیشتر تکه دوزی‌ها تکه‌های هندسی‌ای است که از مثلث‌ها و مربع‌ها یا نوارهایی به اندازه‌های مساوی می‌شوند و آنها را طرق گوناگون به یکدیگر وصل می‌کنند. در زمان قدیم تکه دوزی با دست انجام می‌گرفت ولی امروزه چرخ خیاطی جای دست را گرفته است. تکه دوزان قبل از دوخت، پارچه‌های رنگارنگ برای دوخت را کاملاً می‌شستند و از ثابت بودن رنگ و شکل آن اطمینان پیدا کردند. بعد با آشنایی کامل نسبت به تناسب رنگ‌ها، دوخت تکه‌ها را آغاز می‌کردند و پس از دوخت و دوز، آنها را با استفاده از نخ‌های ابریشم رنگارنگ تزئین می‌کردند.

هنرمندان با آگاهی از تناسب رنگ‌ها عمل می‌کردند و معمولاً رنگ‌های سبز، قرمز، آبی آسمانی، سرمه‌ای، صورتی یا سوسنی و سفید را کنار هم قرار داده‌اند و از پشت سرهم به کار بردن رنگ‌های تیره،



(شکل ۲-۱)



شکل ۲-۱

### ج) سوزن

سوزن‌ها نیز باید به همان خوبی موادی باشند که به کار می‌برید. بهترین اندازه‌ی سوزن بین ۸ تا ۱۰ است. می‌توان از سوزن‌های شارپ و بیتوین استفاده کرد. اگر از سوزن کرول با یک چشم بلند در اندازه‌ی ۹ تا ۱۰ استفاده کنید بهتر خواهد بود. (شکل ۲-۲)

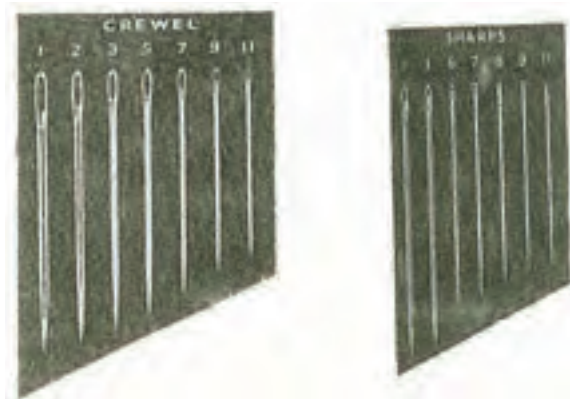

شکل ۲-۲

### د) سوزن سنجاقی (ته گرد)

باید سنجاق‌های ظریف و صاف را به کار برد، تا از سوراخ کردن پارچه و اثر گذاردن بر روی آن جلوگیری شود. سوزن سنجاقی‌های خیاطی، سوزن

### توجه!

از تکه‌های دور ریز رنگی می‌توانید جهت دوخت چهل تکه‌دوزی استفاده کرد.



### ب) الگو

در کارهای اولیه و ساده (چهل تکه) نیازی به قالب نیست، اما در کارهای پیشرفته‌ی آن، قطعات اصلی دقیق که از روی آنها الگوها را به شکل‌های دلخواه می‌برند، تهیه می‌کنند. می‌توان این الگوها را با موادی که به راحتی با دست بریده می‌شوند و شکل می‌گیرند تهیه کرد. بسیاری از قالب‌ها را در قدیم مردان خانواده تهیه می‌کردند از مواد متنوعی مثل: چوب، حلبی، نقره و برخی از برنز و مس نیز ساخته می‌شد. این قالب‌ها را هنوز هم می‌توان در خانه ساخت (به خصوص شکل‌های بزرگتر را) ولی بهتر است قطعات و اشکال کوچک را که دقت و صحت اندازه‌ی آنها اهمیت بسیاری دارد، در اشکال آماده از فلز یا پلاستیک سخت خریداری کرد. این قطعات اغلب در شکل‌های سنتی و هندسی و دارای اندازه‌های متنوعی هستند.





(ز) کاغذ (مقوا)

کاغذ برای تهیه‌ی الگوها به کار می‌رود و قطعات چهل تکه روی آنها شکل می‌گیرد. کاغذ باید نازک و خشک باشد تا بتوان الگوها را با دقت و صحت کامل برید. مهم‌ترین نکته این است که برای یک قطعه کار، تمام الگوها باید از کاغذهایی با ضخامت مشابه بریده شود، در غیر این صورت طرح‌ها یک سان نخواهد شد. هنگامی که لازم است الگوی کاملاً سخت و محکم به کار برده شود از چند لایه کاغذ که روی هم چسبانده شده نیز می‌توان استفاده کرد.

توجه داشته باشید که الگوها را با تیغ بسیار تیز (تیغی شبیه به تیغ موکت بری) ببرید تا لبه‌ها کاملاً صاف بریده شود.

با این روش می‌توانید چندین لایه را همزمان ببرید. این گونه برش سبب دقت در کار و یکسانی اندازه‌های الگو می‌شود.



سنجاقی‌های برنزی تور بافی یا سوزن سنجاقی‌های بسیار کوتاه و بسیار نازک برای قطعات کوچک مناسب‌اند.

(ه) قیچی

قیچی‌ها از نظر وزن و اندازه باید در حد متوسط و دارای تیغه‌های کاملاً صاف باشند. از این رو به دو قیچی نیاز دارید؛ یکی برای بریدن قطعات کاغذ و دیگری برای بریدن قطعات پارچه.

(و) نخ

برای اکثر پارچه‌ها نخ‌هایی از الیاف پنبه و پلی استر مناسب است، اما برای کار ابریشم باید از نخ‌های ابریشمی استفاده کرد. نخ باید نازک باشد. شماره ۱۰۰، ۸۰ و ۶۰ مناسب‌تر است. می‌توانید آنها را برای پارچه‌های پنبه‌ای، کتان، ساتن و مخمل به کار ببرید.

**توجه!**

هنگامی که قطعه‌ای تیره را با یک قطعه‌ای روشن کنار هم وصل می‌کنید اگر از نخ تیره استفاده کنید دوخت‌ها کمتر دیده می‌شود.





#### ۴-۲ دیگر وسایل مورد نیاز

برای کار به یک مداد تیز و متوسط و نرم برای علامت گذاری لبه‌ها در پشت پارچه، یک مداد سفید خیاطی برای نشانه گذاری سطح پارچه (هرگز از خودکار یا روان‌نویس برای علامت گذاری پارچه استفاده نکنید) و یک تیغ تیز یا بشکاف برای صاف کردن لبه‌های چیده نشده نیاز دارید.



۲- با قرار دادن یک قالب بر روی پارچه و خط کشی دور قالب (با مداد رنگی آسان تر است) و بعد بریدن پارچه با فاصله از خط مدادی. کاغذ را باید پشت پارچه بگذارید و پارچه را تا کنید. در طول یک طرف کاملاً مماس با لبه‌ی کاغذ باشد. سپس با استفاده از یک نخ ظریف و سوزن نازک محل تا را با کوک محکم کنید. طرف دیگر نیز تا و محکم شود.

تای پارچه را در گوشه‌ها به دقت روی هم بخوابانید، به طوری که با لبه‌ی کاغذ در گوشه مماس باشد. این عمل را در تمام دور قطعه انجام دهید. مطمئن شوید که تمام لبه‌ها و گوشه‌ها به دقت تا شده و کاغذ در تمام نواحی و در محل‌های تا در تماس دقیق با پارچه است.

الگویی دیگر را در بالای قطعه قرار دهید. به دقت اندازه بگیرید که هر دو با هم کاملاً منطبق باشند. اگر یک میلی‌متر در گوشه‌ای یا لبه‌ای اختلاف باشد حتماً کار اشتباه است.

#### ۵-۲ طرز برش قطعات

دو روش اساسی برای بریدن پارچه به کار برده می‌شود:

۱- با قرار دادن الگوی کاغذی روی پارچه و با در نظر گرفتن فاصله‌ای مناسب برای درز، که اغلب به ۶ تا ۷ میلی‌متر برای پارچه‌های معمولی است، برش را انجام دهید.

#### ۶-۲ اتصال دادن قطعات

دو قطعه را طوری بر روی هم بگذارید که روی پارچه‌ها بر روی هم بیفتد و کاغذها در بیرون قرار گیرد. سپس یک طرف را با بخیه‌های ظریف درز، مماس بدوزید. دقت داشته باشید که اندازه‌های بخیه یک‌سان باشد و محکم زده شود و کاملاً در لبه‌ی کاغذ قرار گیرد. سوزن به کاغذ فرو نرود. هنگامی که

## هنر در خانه جلد (۲)

هنر گلدوزی و بافتنی در خانه



هنگامی که سطح اصلی و کلی کار دوخته شد، تمام کوک‌های فرعی اتصالی را بیرون بکشید و کار را به خوبی اتو کنید، سپس کاغذها را از قسمت پشت کار بیرون بیاورید.



دو قطعه به هم متصل شد درز را باز و آنرا اتو کنید. اتو را پشت پارچه بکشید.

بهتر است قطعات را به صورت دسته دسته به هم بدوزید و بعد این قطعات بزرگتر را یکبار به هم بدوزید تا قطعه‌ی اصلی تهیه شود. به توصیه‌ی یکی از متخصصان فن برای متصل کردن قطعات به یکدیگر، اگر بخواهید طرحی از شش ضلعی‌ها را به هم متصل کنید باید کار را به صورت پشت رو روی میز بگسترانید، بعد یک دست را زیر آن بگذارید و سوزن را در لبه‌ی قطعه‌ها فرو کنید. در این حالت بخیه‌ها از رو دیده نمی‌شوند. در ضمن کاغذها هم زیر سوزن نمی‌روند و می‌توان از آنها برای بار دوم هم استفاده کرد.

### بیشتر بدانید



- ۱- از کاغذ میلی‌متری جهت تهیه الگو در چهل تکه‌دوزی استفاده شود.
- ۲- هنگام برش پارچه در چهل تکه‌دوزی ۷/۵ میلی‌متر زاپاس یا اضافه بگذارید.
- ۳- از کاغذ سنباده جهت انتقال الگو روی پارچه استفاده شود.
- ۴- اطو کردن در هنگام اتصال مهمترین کار در چهل تکه‌دوزی می‌باشد.
- ۵- در تعیین رنگ در این دوخت دقت شود.
- ۶- از مداد جهت انتقال الگو بر روی پارچه استفاده شود.

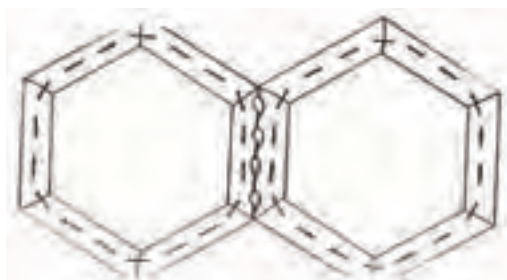

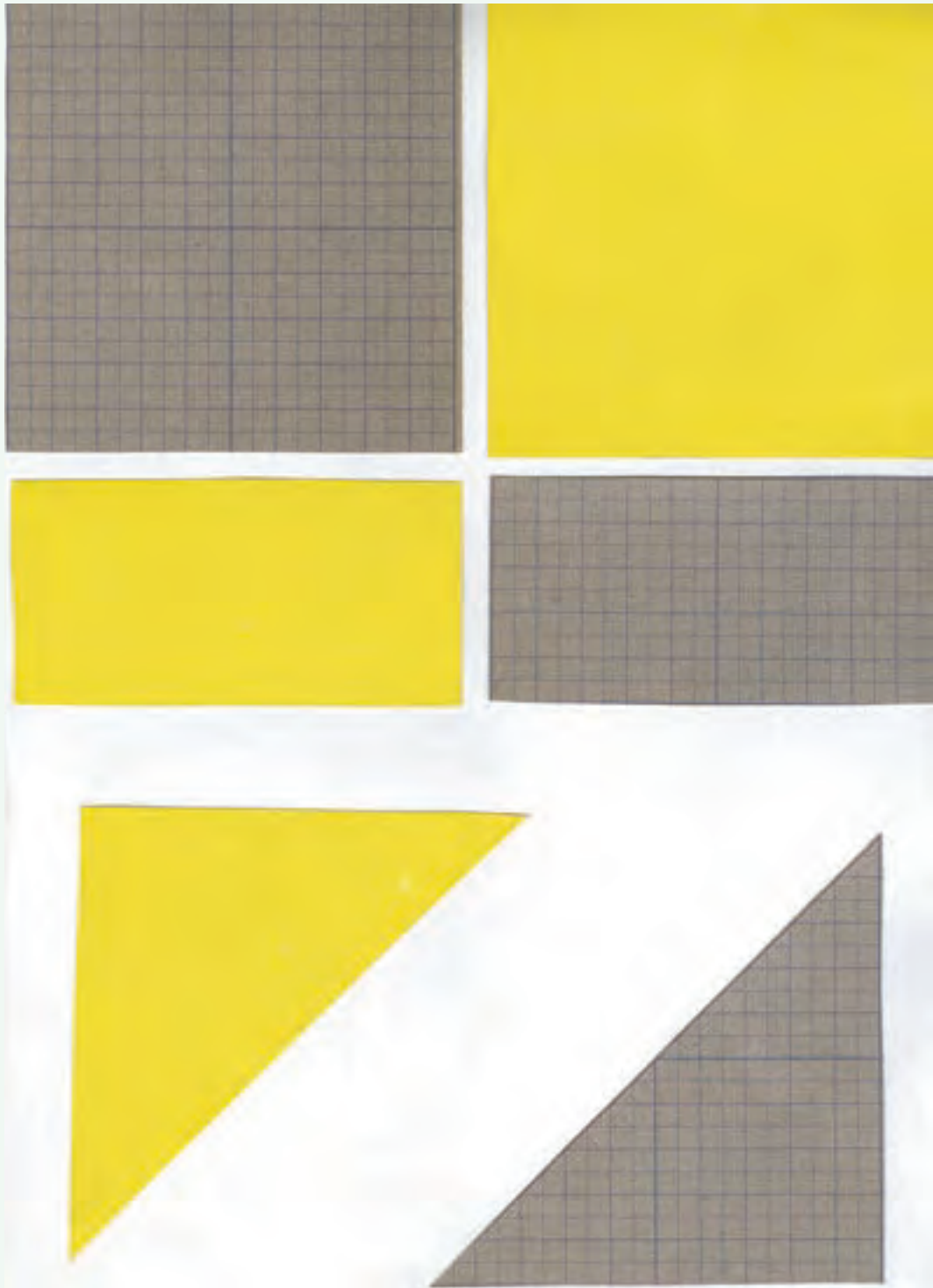

الگو در چهل تکه دوزی

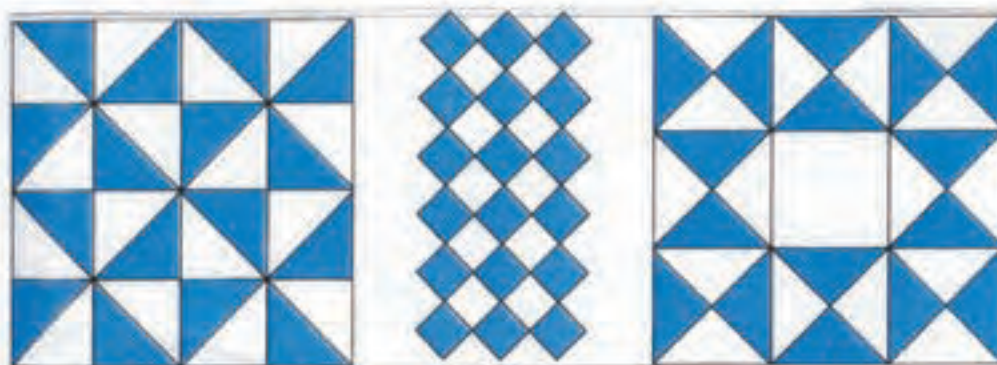
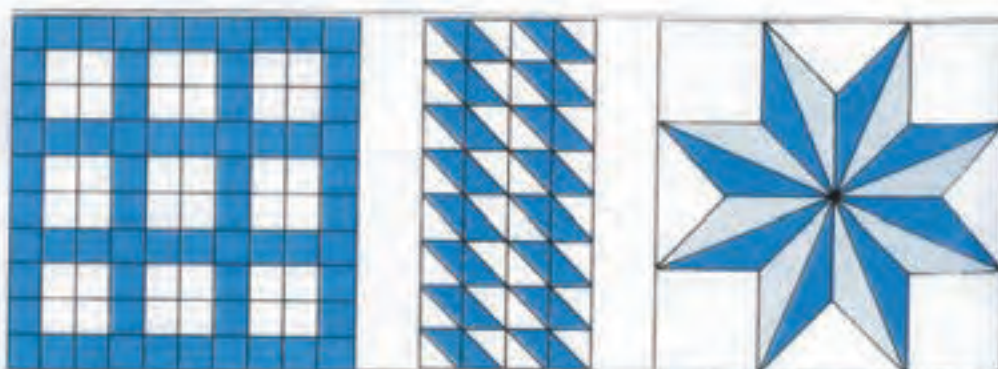
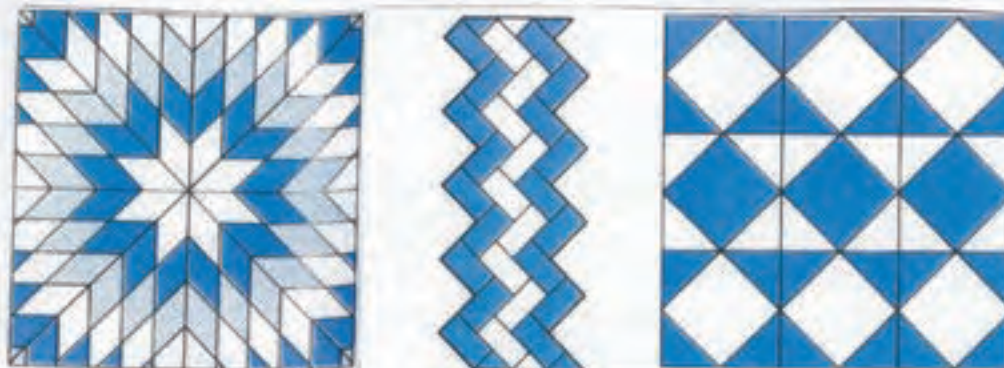

نمونه‌ی دوخت چهل تکه دوزی



طرح‌های چهل تکه‌دوزی



## چکیده

- هنر تکه‌دوزی به دوختِ قطعات ریز و درشت پارچه‌های رنگارنگ اطلاق می‌شود.
- در ایران مراکز اصلی این رو دوزی در گذشته رشت، اصفهان، تبریز، کاشان، یزد، کردستان، آذربایجان غربی بوده است. ولی اکنون در اکثر شهرها این نوع دوخت رایج است.
- هماهنگی رنگ‌ها در این هنر نقش بسیار مهمی دارد.
- برای اتصال و دوخت قطعات در تکه‌دوزی از دوخت دندان موشی استفاده می‌کنند.
- روش‌های «ساده»، «مَعْرَق»، «نمدی»، و «مرصعی» از روش‌های مختلف تکه‌دوزی است.
- چهل تکه‌دوزی یا لَنْدَرِه دوزی یا خاتمی دوزی از دوختن پارچه‌های رنگارنگی که اشکال هندسی دارند شکل می‌گیرد.
- معمولاً هنرمندان با استفاده از نخ‌های ابریشم رنگی دوخت‌های خود را تزئین می‌کنند.
- بهترین پارچه برای چهل تکه‌دوزی پارچه‌هایی است که خاصیت کشسانی ندارند، فرسوده نیستند و به سادگی هم تا می‌شوند.
- پارچه‌های قابل استفاده، در این هنر کتان، الیاف مصنوعی، پنبه‌ای و ابریشمی است.

## آزمون پایانی نظری واحد کار دوم

- ۱- مناسب‌ترین دوخت در تکه‌دوزی کدام است:  
الف) ساقه‌دوزی      ب) شلال  
ج) توپ‌دوزی      د) دندان موشی
- ۲- مهم‌ترین وسیله در تکه‌دوزی و چهل تکه‌دوزی عبارت‌اند:  
الف) کارگاه      ب) نخ  
ج) پارچه      د) ج و ب
- ۳- در این روش تکه‌دوزی، هنرمند اثر خود را با سنگ، مروارید و منجوق ..... همراه می‌سازد.  
الف) مرصعی      ب) نمدی  
ج) ساده      د) معرق
- ۴- نام‌های دیگر تکه‌دوزی و چهل تکه‌دوزی ... است.
- ۵- جاذبه‌ی تکه‌دوزی در ..... آن است.
- ۶- در تکه‌دوزی کار کردن با پارچه‌ی ..... از پارچه‌های دیگر آسان‌تر است.

## آزمون پایانی عملی واحد کار دوم

در پایان این بخش طرح‌هایی ارائه شده است که دانش آموزان باید براساس آموخته‌های خود، دو نمونه تکه‌دوزی و چهل تکه‌دوزی را انتخاب کنند و آنها را بدوزند.



تکه‌دوزی کنید:

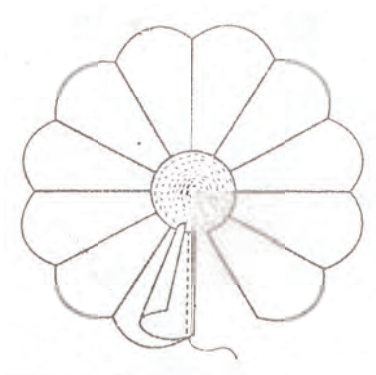



## واحد کار سوم

شناخت وسایل اولیه و اصول اولیه بافت با دو میل و چند میل





### فهرست تجهیزات و وسایل مورد نیاز

ردیف	تجهیزات	مشخصات فنی	فعالیت عملی ۱	فعالیت عملی ۲
۱	انواع سوزن	فولادی	×	×
۲	قیچی	سر کج - سر صاف	×	×
۳	نخ	دمسه - ابریشم	×	×
۴	انگشترانه	پلاستیکی - فلزی	×	×
۵	خط کش		×	×
۶	ساعتی متر		×	×
۷	میل		×	×
۸	چهارمیل	دو میل مخصوص بافتنی		
۹	قلاب			
۱۰	نخ قلاب بافی			
۱۱	کاموا	با قطر متوسط	×	×



## هدف‌های رفتاری



انتظار می‌رود هنرجو، پس از گذراندن این واحد کار، بتواند به هدف‌های زیر دست یابد:

۱. وسایل و ابزار مورد نیاز در بافتنی را نام ببرد.
۲. روش انتقال نقشه در بافت را توضیح دهد.
۳. نمونه ای از بافت دو میل را بیافد.
۴. یک نمونه قلاب‌بافی را با رعایت اصول آن انجام دهد.

## پیش‌آزمون واحد کار هشتم



۱. اولین بافت در «دو میل» بافی عبارت‌اند از  
الف) بافت «ژور» (ب) ساده (ج) جودانه (د) کشباف
۲. مناسب‌ترین بافت حاشیه در بافتنی . بافت ..... است.
- الف) کشباف (ب) ژور (ج) ساده (د) همه از زیر
۳. .... و ..... اصلی‌ترین وسیله در هنر بافتنی است.
۴. بافتنی‌های پشمی بعد از شستن در آب گرم حالت ..... به خود می‌گیرند.

## مقدمه

می‌دادند. انتظار می‌رود دختران جوان ما با آموزش این کتاب بتوانند این هنر را زنده نگه دارند و در زندگی از آن استفاده نمایند.

### ۱-۳ وسایل و ابزار مورد نیاز در بافتنی

برای شروع به کار کاموا بافی با توجه به ضخامت کاموا باید میل مناسب انتخاب کرد. معمولاً میل بافتنی باید سبک، بلند و نوک آن باریک و صیقلی باشد. وسایل مورد نیاز:

۱- نخ بافتنی

هنر بافتنی از قدیم در میان هنرهای سنتی ایران جایگاهی خاص داشته است. زنان ما، بعد از فارغ شدن از کارهای سخت روزانه و با حضور در دامن طبیعت، از این نقاشی زیبا و الهی الهام می‌گرفتند و با دستان ظریف خود گل‌ها و بوته‌ها را میان رج‌های بافتنی نقش می‌انداختند. حتی کودکان خود را از این هنر بی‌بهره نمی‌گذارند و با بافت عروسک‌هایی با رنگ و نقش‌های بسیار زیبا برای آنها این هنر را آموزش



دستگیره و ... استفاده می کنند.

**الف) مشخصات انواع نخ بافتنی**

کاموای پشمی پشم یکی از اعجازهای طبیعت است. این هدیه‌ی الهی را خداوند در اختیار انسان گذاشته تا از آن برای تهیه‌ی پوشاک استفاده کنند. پشم گوسفند، زمانی که از پوست این حیوان جدا شد، همان طور بدون فساد باقی می ماند.

این کامواها در ضخامت‌های مختلف در بازار هست و نسبت به دیگر کامواها مزایای بیشتری دارند، که عبارت‌اند:

۱- کاموای پشمی گرمتر از الیاف مصنوعی (اکریل و پلی استر) است.

۲- راحت بافته می شود و به راحتی شسته می شود.

۳- دوام زیادی دارد. هنگام شست و شو دقت شود که با آب گرم و صابون شسته نشود زیرا در آبگرم حالت نم‌دی به خود می گیرد.

**ب) شناسایی کاموای پشمی از دیگر کامواها**

کاموای پشمی در آتش می سوزد و تولید بوی پُریا شاخ سوخته می کند و از خود خاکستر بر جا می گذارد که با انگشت کاملاً پودر می شود. این حالت در کاموای دیگر دیده نمی شود.

کاموای موه‌ر: از پشم نوعی بز به نام آنقوره تهیه می شود که بسیار نازک و سبک است.

۲- میل

۳- قیچی

۴- وسایل اندازه گیری

۵- الگو یا طرح



**۱-۱-۳- نخ بافتنی**

کاموایی که برای بافتنی به کار می رود به دو گروه اصلی تقسیم می شود:

۱- طبیعی ۲- مصنوعی

هر دو نوع برای بافت لباس‌های مختلف در دسترس‌اند. معمولاً بیشتر کامواها براساس تار مشخص می شوند، که شخص مبتدی به این موارد باید توجه داشته باشد.

کلمه‌ی تار (رشته) به معنی شماره‌ی نخ‌هایی است که برای تهیه‌ی کاموا به یکدیگر تابیده شده‌اند. برای بافت لباس کودک‌ان از کاموای ظریف و نرم و راحت و برای بافت ژاکت، پولیور و... از کاموای ضخیم و ضخیم‌تر استفاده می کنند. از کاموای متوسط نیز برای بافت وسایل تزئینی منزل، مانند روتختی،



### ۳- نخ کاموای مصنوعی

کاموای مصنوعی انواع بسیاری، مانند اورلون، اکریلیک، نایلون و... دارد. این نوع کاموا برای بافتن به تنهایی به کار می‌رود. این کاموا مزایای زیادی دارد. اشخاصی که با پوشیدن لباس‌های پشمی احساس ناراحتی می‌کنند با کاموای مصنوعی معمولاً مشکلی ندارند. البته برخی از افراد هم نسبت به الیاف مصنوعی حساسیت دارند.

این کاموا به خوبی شسته می‌شود و به سبب ساختار مخصوصشان که خیلی بادوام اند به آن‌ها رنگ زده می‌شود و رنگ‌های کاموای مصنوعی معمولاً خیلی مرغوب‌اند. به خصوص رنگ سفید آنها شفاف و محکم است.

کاموای مصنوعی به سرعت خشک می‌شوند و اگر شست و شو با دقت انجام شود لباس‌هایی که از کاموای مصنوعی بافته شده‌اند شکل خود را از دست نمی‌دهند و برای پوشیدن خوب می‌مانند. این کامواها با ضخامت دو، سه، چهار رشته‌ای تهیه می‌شود.

### توجه!

هنگام بافت با کاموای موهر، سعی کنید شل بافته شود زیرا بعد از بافتن دیگر شکافته نمی‌شود.



### ۱- نخ ابریشمی

این نوع کاموا از نخ پبله‌ی کرم ابریشم، که گاهی تا شش هزار متر طول دارد، تهیه می‌شود و خیلی زیبا و درخشان است و چون خیلی گران است آنرا برای جلوه دادن به الیاف نخی با الیاف ابریشم مخلوط می‌کنند و در بافت لباس به کار می‌برند.

### ۲- نخ‌های پنبه‌ای (نخی)

این نوع کاموا معمولاً بیشتر در دسترس است و برای بافتن لباس‌های تابستانی مفید است.

به طور کلی این کاموا برای بافتن ساده مناسب است و در انواع مختلف باریک، ضخیم، صاف و پُرزدار عرضه می‌شود.



### ۳-۱-۲ میل بافتنی

برای بافتن لباس میل بافتنی مناسب نقش بزرگی را به عهده دارد. در قدیم، که این صنعت هنوز پیشرفت نداشت، میل بافتنی را با تراشیدن عاج فیل یا استخوان و به تدریج از برنز تهیه می کردند. بعدها از آهن و چوب و کائوچو ساخته شد. امروزه از فلزهای سبک، تفلون، پلاستیک به صورت قلاب، میل گرد، دومیل، چهارمیل و اشکال مختلف تهیه می شود.

میل بافتنی باید سبک، بلند و نوک آن باریک و صیقلی باشد. انواع میلهای بافتنی از شماره ۱ تا ۱۲ وجود دارد. (شکل ۳-۱)

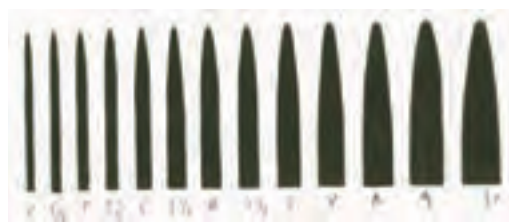

شکل ۳-۱

برای شروع بافتن باید میل مناسب را با توجه به ضخامت کاموا انتخاب کرد. معمولاً برای کاموای نازک از میل شماره ۱ تا ۳، برای کاموهای متوسط از میل شماره ۳/۵ تا ۵ برای کاموهای ضخیم از میل شماره ۶ به بالا با توجه به مدل بافت استفاده می کنند.

### ۳-۲ اصول اولیه ی بافت با دو میل

#### ۳-۲-۱ روش عملی سر انداختن

شروع کار با سر انداختن دانه است که در خصوص بافتنی با دو میل یا چهار میل یا قلاب انجام می گیرد. قبل از انجام این کار باید ضخامت کاموا و میل را در نظر گرفت و بعد بافتن را شروع کرد.

#### سر انداختن به دو روش انجام می گیرد:

روش اول: دو میل و کاموای مناسب را آماده سازید و براساس تصاویر زیر، انداختن دانه بر روی میل را شروع کنید.

روش دوم: ابتدا یک دانه روی میل بیندازید. با میل دیگر دانه را از شکم دانه ی اول بیرون بکشید و آن را روی میل سمت چپ منتقل کنید و به همین ترتیب دانه های دیگر را ببافید. (شکل ۳-۲)

## هنر در خانه جلد (۲)

هنر گلدوزی و بافتنی در خانه



### ۲-۲-۳ بافت از رو

نخ کاموا را به طرف خودتان بگیرید و میل سمت راست را در دانه‌ی میل چپ، جلوی این میل فرو کنید. نخ را از راست به چپ پشت مدل راست بگیرید. سپس، حلقه را از میل راست بکشید و حلقه‌ی باقیمانده را از روی میل چپ بیرون بیاورید. (شکل ۳-۳)

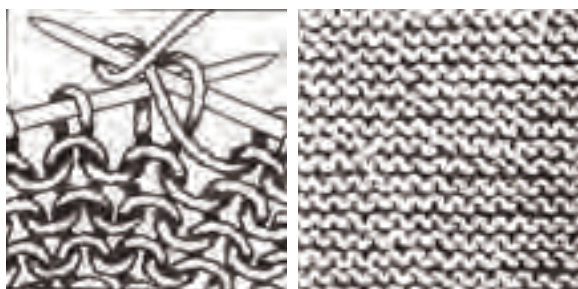

شکل ۳-۳

### ۲-۲-۳ بافت از زیر

دانه‌ی اول را به میل سمت راست منتقل کنید (معمولاً در شروع بافت دانه‌ی اول بافته نمی‌شود). نخ کاموا را پشت میل بافتنی بگیرید. سپس، میل سمت راست را در دانه‌ی بعدی به طرف زیر فرو کنید. نخ را از چپ به راست (از زیر و رو) روی میل سمت راست بگیرید. نخ کاموا را با میل سمت راست از توی دانه بکشید و حلقه‌ی باقیمانده را از میل چپ بیرون آورید. (شکل ۳-۴)

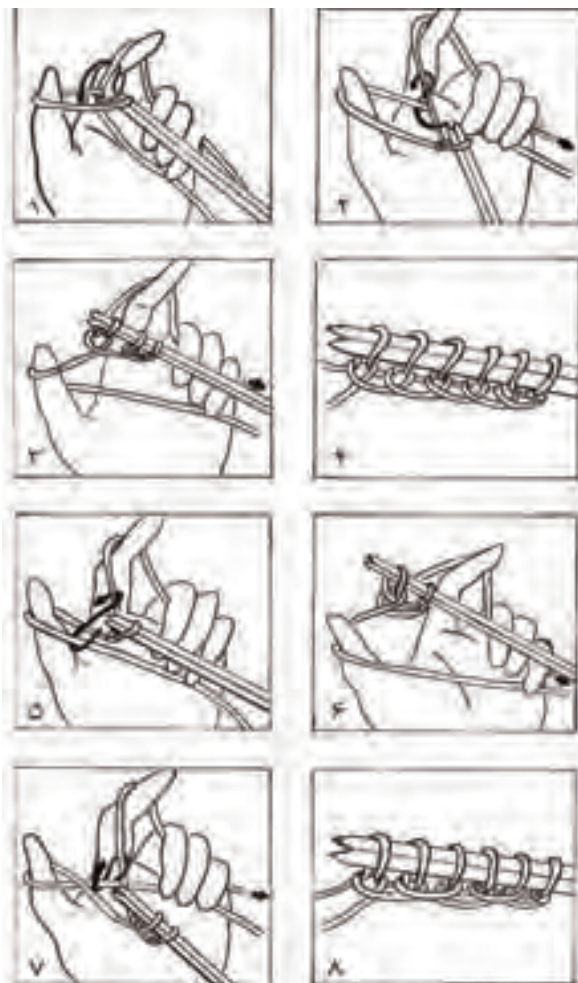

شکل ۳-۲

لبه‌های بافتنی را، که باید از دوام بیش‌تری برخوردار باشد، با کاموای دو لا سر می‌اندازند، مانند لبه‌ی جوراب، دستکش، مچ آستین، لبه‌ی لباس بچه‌ها که بر اثر سایش زیاد زودتر پوسیده می‌شود. برای به دست آوردن تعداد دانه‌ها و اندازه‌ی بافت ۱۰ یا ۲۰ دانه با میل و کاموای دلخواه ببافید. سپس، این مقدار را اندازه بگیرید و در بافت خود محاسبه کنید.



۳-۲-۵ تور بافت

رج اول دو تا یکی یک ژته و رج دوم همه از رو و در رج های بعدی مدل تکرار می شود (شکل ۳-۶) ژته در هر بافت حالت توری به مدل می دهد (به نخ می دهد دور میل گرفته می شود ژته گویند).

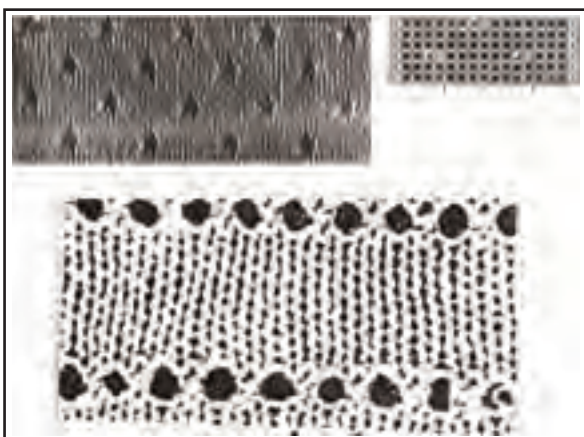

شکل ۳-۶



شکل ۳-۴

۳-۲-۴ بافت ساده

در این بافت یک رج از رو و یک رج از زیر تا پایان بافت ادامه می دهیم. این بافت در بیشتر مدل ها قابل استفاده است، مانند انواع لباس و روتختی. در وسایل تزئینی منزل نیز کاربرد فراوان دارد. (شکل ۳-۵)



شکل ۳-۵

فعالیت عملی ۱



با استفاده از بافت ساده (یک ردیف رو، یک ردیف زیر) با کاموهای رنگی یک کیف کوچک با رنگ های شاد ببافید و در صورت تمایل روی آن را با گلدوزی تزئین کنید.

۳-۲-۶ نشانه های مورد استفاده در اغلب کتاب های

بافتنی

+ یک دانه ی حاشیه (دانه ای که بافته نمی شود)

■ یک دانه ی راست (زیر)

▬ یک دانه ی چپ (رو)



## هنر در خانه جلد (۲)

هنر گلدوزی و بافتنی در خانه



دانه در داخل رج. نکته‌ی مهم در این بافت این است که باید توجه شود که اگر مدل از رو بافته می‌شود کم کردن هم باید از رو باشد و اگر از زیر می‌بافید کم کردن باید از زیر صورت گیرد. (شکل ۷-۳)

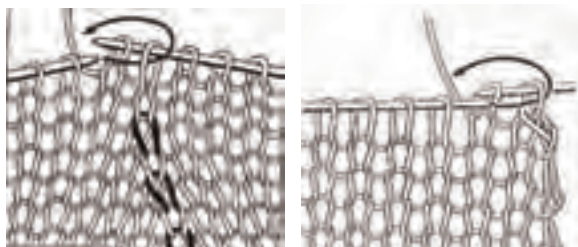
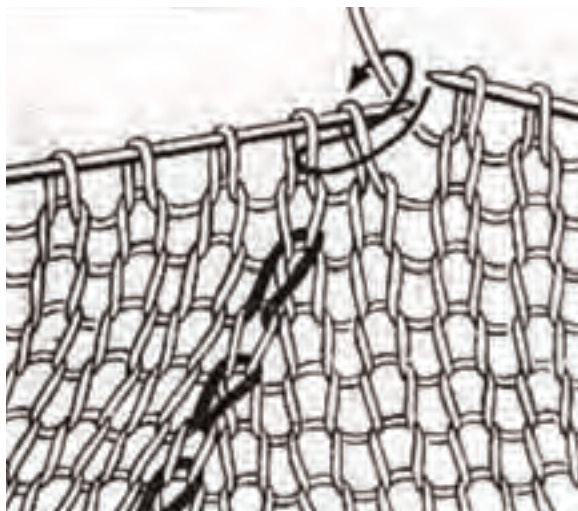

شکل ۷-۳

### ۹-۲-۳ اضافه کردن دانه

برای اضافه کردن لبه‌ی بافت باید دانه‌ای بدان اضافه کرد. با همان روش سرانداختن و برای اضافه کردن در داخل یک بافتنی یک دانه از رو به صورت معمولی ببافید ولی نگذارید حلقه‌ی باقیمانده از میل چپ بیرون بیاید. این حلقه (دانه) را باز هم یک دفعه‌ی دیگر ببافید ولی این بار به صورت برگردان از رو. (شکل ۸-۳)

▲ دو دانه را باهم از زیر یکی کنید

◁ دو دانه را از رو باهم یکی کنید

▲ سه دانه را از زیر باهم یکی کنید

◁ سه دانه را باهم از رو یکی کنید

○ یک دانه ژته

● یک دانه و یک ژته را باهم از زیر ببافید



### ۷-۲-۳ بافت کشیاف

این بافت بیشتر برای حاشیه و سر آستین‌ها به کار می‌رود که با چند روش می‌توان آن را بافت. یک دانه از زیر و یک دانه از رو یا دو دانه از زیر یا دو دانه از رو تا پایان کار به همین ترتیب بافته می‌شود، که می‌توان با کم و زیاد کردن دانه‌ها مدل را تغییر داد.

### ۸-۲-۳ کم کردن دانه

کم کردن دانه در بافت به دو روش صورت می‌گیرد. کم کردن دانه در دو طرف بافت و حاشیه و کم کردن



۱- کور کردن باقلاب: اگر بخواهیم حاشیه به صورت تور شود، آنرا به صورت ساده باقلاب هم می‌توانیم کور کنیم. یا می‌توان دو دانه را با هم یکی کرد و دانه‌ی باقی مانده را با دانه‌ی بعدی یکی کنیم. (شکل ۳-۱۰)



شکل ۳-۱۰

۲- کور کردن با دو میل: دو دانه بیافید و دانه‌ی دوم را به روی دانه اول بیندازید و دانه را رد کنید. نکته‌ی مهم آن است که در کور کردن هم، مانند کم کردن، اگر بافت از زیر است از زیر کور شود و اگر از رو است از رو کور شود و یا دو دانه را با هم یکی کنیم و دانه‌ی باقی مانده را با دانه‌ی بعدی می‌بافیم و ادامه می‌دهیم و به همین ترتیب دانه‌ها همه کور می‌شوند. (شکل ۳-۱۱)

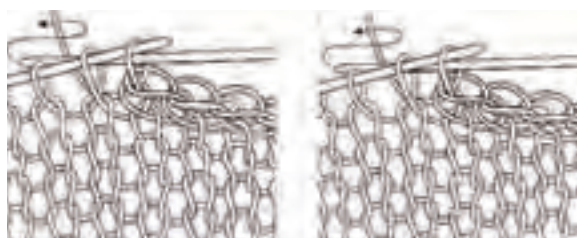

شکل ۳-۱۱

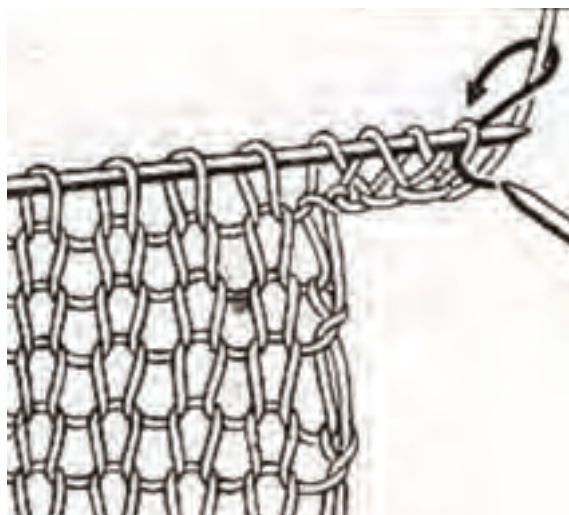

شکل ۳-۸

روش دیگر اضافه کردن با ژته داخل بافت است. نخ را روی میل بیندازید و بافتن را ادامه دهید. درج بعد آن برگردان ژته را مثل یک دانه‌ی معمولی بیافید. (شکل ۳-۹)

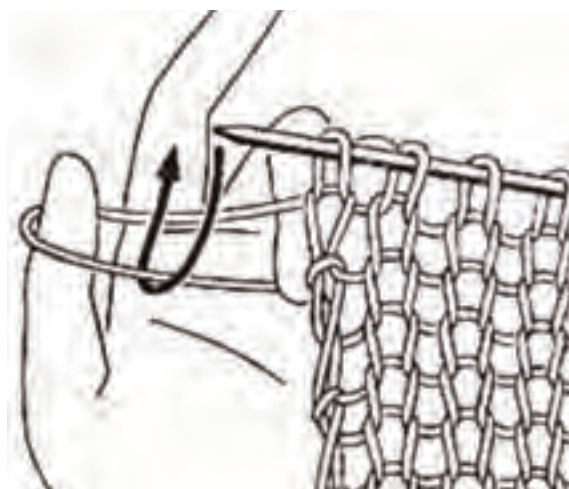

شکل ۳-۹

۱۰-۲-۳ کور کردن دانه

کور کردن هم به دو طریق است:



شکل ۳-۱۳



شکل ۳-۱۴

«جلوی کفش» را می‌توانید بند و دکمه اضافه کنید.  
در پایان پشت و زیر کفش را بدوزید. (شکل ۳-۱۵)



شکل ۳-۱۵

**نکته‌ی مهم:** تعداد دانه‌های ذکر شده برای کاموای متوسط پیش‌بینی شده است.

### ۱۱-۲-۳ بافت جو دانه

این مدل بافت به چند طریق شکل می‌گیرد:

۱- یک دانه از زیر و یک دانه از رو و در ردیف بعدی جابه‌جا می‌کنیم.

۲- دو دانه از زیر و دو دانه از رو و در ردیف بعد جابه‌جا می‌کنیم.

می‌توانیم در مدل‌های بالا دو ردیف تکرار کنیم بعد جابه‌جا می‌کنیم.

### ۳-۳ کفش کودک

با ۵۴ دانه شروع کنید و با مدل همه از زیر به اندازه‌ی ۳ تا ۴ سانتی متر ببافید. (شکل ۳-۱۲)



شکل ۳-۱۲

دانه‌ها را کور نکنید و ۱۰ تا ۱۲ دانه وسط این بافت را با رنگ دیگر و مدل ساده ببافید در هر ردیف یک دانه از هر طرف را با بافت وسط یکی کنید تا روی پا بافته شود. (شکل ۳-۱۳) وقتی به اندازه‌ی مچ پا دانه باقی ماند، با مدل «همه از زیر» به اندازه‌ی ساق پا بلند یا کوتاه ببافید.

(شکل ۳-۱۴)



## هنر در خانه جلد (۲)

هنر گلدوزی و بافتنی در خانه



شکل ۳-۱۸



شکل ۳-۱۹

### فعالیت عملی ۲



یک جوراب یا روفرشی برای خود، با استفاده از بافت جودانه و دو رنگ مناسب، ببافید و روی آنرا با دوخت‌های تزئینی گلدوزی کنید.

### ۳-۵ روش انتقال نقشه و طرح بر روی بافت

انتقال نقشه بر روی بافت‌های با دو میل هم یکی از زیباترین هنرهاست و همواره نقش و نگارهای طبیعت در دل این بافت‌ها جای دارد و خود گویای هنرن

### ۳-۴ بافت جوراب

این بافت با ۵۴ یا ۵۶ دانه با کاموای متوسط به بلندی ۴ سانتی‌متر با مدل همه از رو بافته می‌شود (در بافت به ضخامت کاموا توجه شود) (شکل ۳-۱۶) یا همه از زیر. با پیدا کردن سه‌دانه‌ی وسط بافت را بافتن را، با مدل ساده شروع کنید و در هر رج به دانه‌های دو طرف دو دانه را یکی کنید و آنقدر ادامه دهید (شکل ۳-۱۷) تا دانه‌ها به اندازه‌ی دور مچ پا به دست آید. آن مقدار به دست آمده را با بافت همه از زیر یا همه از رو ببافید (شکل ۳-۱۸) و در پایان پشت و زیر بافت را بدوزید. اگر بخواهید می‌توانید روی جوراب طرح و نقشه هم بیندازید. (شکل ۳-۱۹)



شکل ۳-۱۶



شکل ۳-۱۷

## هنر در خانه جلد (۲)

هنر گلدوزی و بافتنی در خانه



نشود. با این روش می‌توان جوراب و دستکش و حتی لباس تهیه کرد. پنج میل بافی یکی از بافت‌های سنتی زنان روستایی ماست که با طرح و نقش‌های بسیار زیبا به این بافت جلوه‌ی خاصی می‌دهند. (شکل ۲۱-۳)



شکل ۲۱-۳

ایرانی است.

در این روش در ابتدا از نقشه‌های کوچک و ساده استفاده کنید، در متن بافت علاوه بر نقشه می‌توان هنر گلدوزی شماره‌دوزی را به کاربرد و روی آن نقشه‌های زیبا آفرید. (شکل ۲۰-۳)



شکل ۲۰-۳

### بیشتر بدانید



#### روش سر انداختن بافت گرد

بافت گرد (این بافت با میل‌های کوتاه دو سر نوک تیز با سه میل، چهار میل، پنج میل و میل گرد بافته می‌شود) در هر میل به تعداد مساوی دانه بیندازید. سپس بافتن را شروع کنید. فقط دانه‌ی آخر هر میل را در هر بافت تغییر دهید تا آن قسمت باز و شل بافته



### ۳-۶ توصیه‌های لازم در بافتنی

وسایل و ابزار کار در بافتنی عبارت اند از کاموا،

میل، متر، طرح و سوزن.

کاموا در هنر بافتنی نقش بسیار مهمی دارد و انواع

آن عبارت‌اند از پشمی، پنبه‌ای، مصنوعی و ابریشمی.

نکته‌ی مهم در کاموای پشمی این است که سعی کنید

هنگام بافت شل بافته شود زیرا مدل بافته شده بهتر

نمایان می‌شود.

میل‌های بافتنی از شماره‌ی ۱۰ تا ۱۲ با جنس تفلون،

پلاستیک و فلزهای سبک در بازار یافت می‌شود.

برای شروع بافت باید میل مناسب با ضخامت کاموا

را انتخاب کرد.

در چهار میل بافی باید توجه کرد که میل‌ها کوتاه

نوک تیز و به یک اندازه باشند.

در گرد بافی (پنج میل بافی) تعداد دانه‌ها باید به

طور مساوی میان میل‌ها تقسیم شوند.

۱. هنگام بافتن سر کاموا را از درون کلاف در بیاورید

و شروع به بافتن کنید.

۲. در حین بافتن سعی کنید بافت کامل به یک میل

منتقل شود، بعد بافت را کنار بگذارید.

۳. با بافت دو میل می‌توانید اسباب بازی (عروسک

، حیوان، ...) تهیه کنید.

۴. برای انتقال نقشه سعی کنید کامواها از یک جنس

باشند.

۵. از بافت ژور می‌توانید روسری، شال، ساک،

حاشیه، ... تهیه کنید.

۶. در بافت با دو میل سعی کنید اولین دانه بافته

نشود.

۷. در انتقال نقشه در بافت می‌توانید از طرح‌های

شماره‌دوزی استفاده کنید.

۸. برای زیباتر شدن بافت در حاشیه و زمینه از هنر

گلدوزی نیز می‌توانید استفاده کنید.

۹. برای دوخت بافتنی سعی کنید از کاموای رنگ

زمینه استفاده کنید.

### چکیده

بافت زیر و رو (ساده) اولین بافت در بافتنی است

که با آن می‌توان مدل‌های زیادی را ارائه داد.



آزمون پایانی عملی واحد کار سوم 

- ۱- از طرح‌های داده شده نمونه ای را بیافید.
- ۲- روش کم یا زیاد کردن بافت را انجام دهید.
- ۳- مراحل بافت یک جوراب را انجام دهید.

آزمون پایانی نظری واحد کار سوم 

۱- کدام یک از وسایل زیر در بافتنی به کار می‌رود؟

الف) کاموا      ب) پارچه

ج) دو میل      د) الف و ج

۲- کاموای ..... از نخ پيله ابریشم تهیه می‌شود.

انواع میل‌های بافتنی از شماره ..... است.

الف) ۱-۷      ب) ۱-۱۰

ج) ۱-۱۲      د) ۱-۱۴



۳- جهت بافت محکم در میچ، آستین و لبه جوراب از .....

الف) کاموای دو لا      ب) کاموای یک لا

ج) کاموای نخ      د) سه لا



۴- در راهنمای جدول علائم اشکال بافت زیر،

رو، ژته کدام‌اند؟

الف -  

ب -   

ج -   

د -   

# واحد کار چهارم

وسایل و اصول اولیه ی قلاب بافی







### فهرست تجهیزات و وسایل مورد نیاز

ردیف	تجهیزات	مشخصات فنی	فعالیت عملی ۱	فعالیت عملی ۲
۱	انواع سوزن	فولادی	×	×
۲	قلاب	فلزی نوع مرغوب	×	×
۳	نخ قلاب‌بافی	از جنس کتان یا ابریشم	×	×
۴	کاموا	از نوع ظریف	×	×



### هدف‌های رفتاری



انتظار می‌رود هنرجو، پس از گذراندن این واحد کار، بتواند به هدف‌های زیر دست یابد:

۱. وسایل مورد نیاز در قلاب بافی را نام ببرد.
۲. اصول بافت با قلاب را شرح دهد.
۳. نمونه ای از بافت‌های چهار گوش و گرد را بیافد.

### پیش آزمون واحد کار هشتم



۱. مهمترین وسیله در قلاب بافی کدام است.

الف) نخ      ب) سوزن      ج) قلاب      د) قیچی

۲. اولین بافت در هنر قلاب بافی ..... است.

الف) پایه کوتاه      ب) زنجیره      ج) پایه بلند      د) الف و ج

۳. برای بافت رو میزی از ..... و ..... در قلاب بافی استفاده می‌کنند.

الف) نخ / کاموا      ب) کاموا / قلاب      ج) طرح / قلاب      د) طرح / نخ مناسب



### مقدمه

هنر قلاب بافی یکی از هنرهای ظریف و زیبایی است که زنان و دختران هنرمند ایرانی می‌توانند با وسایل اندکی نمونه‌های زیبا و جذابی ارائه دهند. از این رو بافت انواع رومیزی‌ها و وسایل تزئینی می‌توانند در آراستن منزل نقش بسیار مهمی داشته باشند.



## ۴-۱ وسایل اولیه قلاب بافی

### ۴-۱-۱ قلاب

قلاب یکی از مهم ترین وسایل در هنر قلاب بافی است که با شماره‌های مختلف در بازار به صورت پلاستیکی و فلزی عرضه می‌شود.



### توجه!

انتهای قلاب‌های خود را می‌توانید با مروارید، تسیح یا مهره کشیده می‌توانید تزئین کنید.

## خصوصیات نخ

نخ در قلاب بافی برای بافت تور و رو میزی باید، الف) محکم باشد. ب) شفاف باشد و ظریف با رنگ روشن. کاموای متوسط هم برای بافت وسایل تزئینی به کار می‌رود. مانند کوسن و دستگیره‌ی آشپزخانه و...

## ۴-۲ اصول اولیه‌ی قلاب بافی

دانه‌ی اول: با انگشت حلقه‌ای از نخ درست کنید و مانند شکل داده شده شروع به بافت کنید.



شکل ۴-۱

### ۴-۲-۱ دانه‌ی اول زنجیره

نخ را به دور انگشت اشاره بیچید. بعد تکه‌ی آزاد نخ را حلقه کنید و با انگشت شست و انگشت میانی حلقه را نگه دارید. قلاب را داخل حلقه کنید، از نخ که به انگشت اشاره متصل است یک دانه از حلقه بیرون بیاورید و به همین ترتیب زنجیره بافته می‌شود. سعی کنید گیره‌ی قلاب به سمت صورت شما باشد. (شکل ۴-۱)

### ۴-۲-۲ پایه‌ی کوتاه

بعد از اینکه زنجیره بافته شد قلاب را داخل زنجیره

### ۴-۱-۲ نخ

نخ نیز در قلاب بافی نقش بسیار مهمی دارد و می‌توان در بازار نخ‌های فراوانی برای بافت، پیدا کرد، مانند نخ ابریشمی و نخ کتان (عمامه نخ).





### ۴-۳ بافت به صورت چهار گوش

نخ را حلقه می‌کنیم و با یک پایه‌ی کوتاه داخل حلقه‌ی اول را می‌بندیم. بعد، سه زنجیر اولین پایه را می‌زنیم و کنار آن دو پایه‌ی دیگر را هم می‌بافیم. بعد دو زنجیره، دوباره پایه‌های سه‌تایی را تکرار می‌کنیم تا ۴ مثلث تشکیل شود. در پایان دو زنجیره می‌زنیم و به پایه‌ی اول متصل می‌کنیم. از این شیوه‌ی بافت می‌توان کادرهای کوچک با طرح‌های مختلف، برای تهیه‌ی روختی، رومیزی، کیف پول و تورهای قلاب‌بافی و ..... استفاده کرد. (شکل ۴-۵)



شکل ۴-۵

می‌بریم و یک دانه را بیرون می‌آوریم، آنگاه نخ گرفته‌ی دو دانه را یکی می‌کنیم. (شکل ۴-۲)



شکل ۴-۲

### ۴-۲-۳ پایه‌ی بلند (یکی)

دور قلاب نخ گرفته قلاب را داخل زنجیره می‌کنیم و یک نخ بیرون می‌آوریم. سه دانه تشکیل می‌شود که باز دور قلاب نخ گرفته از دو دانه‌ی اول دوباره به دور قلاب نخ گرفته دو دانه بعد را می‌بافیم. (شکل ۴-۳)



شکل ۴-۳

### ۴-۲-۴ پایه‌ی دوتایی

مانند پایه بلند (یکی) است با این تفاوت که دور قلاب دوبار نخ می‌گیریم و دوتا دوتا پایه را در سه مرحله می‌بافیم. (شکل ۴-۴)



شکل ۴-۴



### ۱-۳-۴ کادر بافی

بعد از بافت زنجیره، در شروع کار برای پایه‌ی بلند سه زنجیره می‌زنیم. بعد از دو فاصله (دو زنجیره) یک پایه و دو زنجیره را تکرار می‌کنیم. به این ترتیب آخر کادر بافته می‌شود. اگر بخواهیم در کادر بافی و در حاشیه نقش انداخته شود در یک کادر دو دانه پایه‌ی داخل کادر را می‌بافیم و کادر پر می‌شود و نقش و طرح دل‌خواه را با این شیوه به بافت منتقل می‌کنیم. از این نوع بافت برای تهیه‌ی پرده، رومیزی، روتختی، کوسن و کیف استفاده می‌کنند. (شکل ۴-۶)

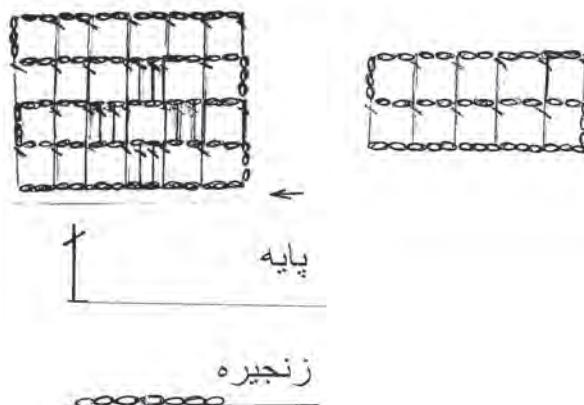

شکل ۴-۶

### ۴-۴ بافت به صورت گرد در قلاب بافی

نخ را حلقه می‌کنیم و یک دانه از حلقه بیرون می‌آوریم و درون آن حلقه‌ی ایجاد شده را با پایه‌ی کوتاه یا بلند می‌بافیم تا کاملاً پر شود. راه دیگر اینکه زنجیر می‌زنیم و زنجیر اول را به آخر متصل می‌کنیم و داخل آن را با پایه‌ی بلند پر می‌کنیم. از این روش برای بافت تورهای گرد، لیف، کیف، دستگیره و به طور کلی برای بافتن وسایل تزئینی... در منزل استفاده می‌شود. (شکل ۴-۷)

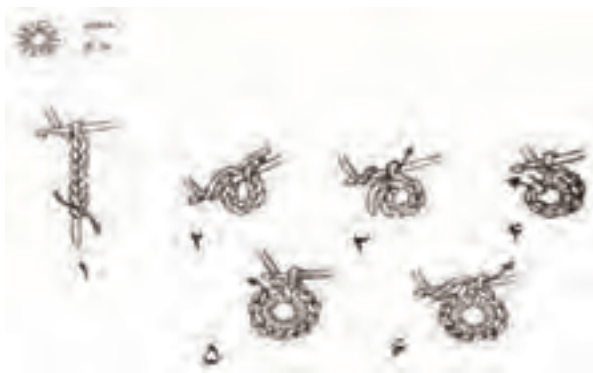

شکل ۴-۷



### ۵-۴ توصیه‌های لازم در قلاب بافی

۱- در هنر قلاب بافی، از بافتن طرح‌های کوچک و

### فعالیت عملی ۱

با استفاده از کاموا یا نخ‌های رنگی (زرد، صورتی، قرمز و سبز) تعدادی تک گل و تک برگ ببافید و برای تزئین وسایل زینتی (کیف، جعبه، کیسه) خود، از آنها استفاده کنید.



#### چکیده

بافت‌های زنجیره‌ای پایه کوتاه و پایه بلند از بافت‌های اولیه‌ی این هنر است که شالوده‌ی تمام بافت‌ها و مدل‌های قلاب بافی است. از قلاب‌های فلزی و پلاستیکی برای بافتن می‌توان استفاده کرد. نخ‌ها باید از شفافیت و استحکام لازم برخوردار باشند. برای انتقال طرح و نقشه در قلاب بافی باید به تعداد شماره‌های کادر توجه شود. با استفاده از کامواهای رنگی می‌توان وسایل بسیار زیبا و جالب برای تزئین اتاق کودک و آشپزخانه... تهیه کرد.

اتصال آنها به هم می‌تواند مدل‌های بسیار زیبا، مانند رومیزی، روتختی و کوسن... بیافید

۲- با اتصال پارچه و کادر کوچک از قلاب بافی می‌توانید رومیزی بیافید و زمینه‌ی پارچه را گلدوزی یا شماره‌دوزی یا تکه‌دوزی کنید.

۳- در قلاب بافی از نخ و قلاب مناسب استفاده کنید.

۴- تورهای قلاب بافی را می‌توانید با ژلاتین و نشاسته آهار بزنید.

۵- از ترکیب نخ‌های عمامه‌ای رنگی و نخ سفید می‌توانید رومیزی‌های بسیار زیبا بیافید

۶- نمونه‌ی بافت قلاب بافی را از پشت اتو کنید. در غیر این صورت زیبایی بافت از بین می‌رود.

#### فعالیت عملی ۲



با کامواهای رنگی اضافی با قلاب به صورت گردباف با سر نوشابه یک زیر قابلمه‌ای زیبا بیافید.



### آزمون پایانی عملی واحد کار چهارم 🧡🧡

- ۱- از طرح‌های داده شده کوسن، پرده و دستگیره‌ی آشپزخانه در دو مدل و پیش‌بند در یک مدل ببافید.
- ۲- از سه نمونه بافت تور (رومیزی) یکی را ببافید.

### آزمون پایانی نظری واحد کار چهارم ?

- ۱- قلاب در بازار به صورت ..... یافت می‌شود.  
(الف) کائوچویی (ب) پلاستیکی  
(ج) ب، د (د) فلزی
- ۲- خصوصیات نخ در قلاب بافی چگونه باشد؟  
(الف) نازک (ج) نایلونی  
(ب) سفید (د) محکم و شفاف
- ۳- در بافت پایه‌ی دوتایی به دو قلاب چند بار نخ می‌گیریم و در چند مرحله بافته می‌شود؟  
(الف) سه بار در دو مرحله  
(ب) دو بار در سه مرحله  
(ج) یک بار در سه مرحله  
(د) سه بار در سه مرحله
- ۴- در بافت چهارگوش بعد از بافت حلقه شروع بافت با ..... بافته می‌شود.  
(الف) یک پایه‌ی بلند  
(ب) یک پایه‌ی کوتاه  
(ج) سه زنجیره  
(د) یک پایه‌ی دوتایی



**بافت نمونه تور (رومیزی)**

با نمونه‌های اولی‌ه‌ی زنجیره، پایه‌ی کوتاه و پایه‌ی بلندِ مدل‌های زیر را ببافید:

زنجیره      پایه‌ی کوتاه      پایه‌ی دو تایی      پایه‌ی یکی

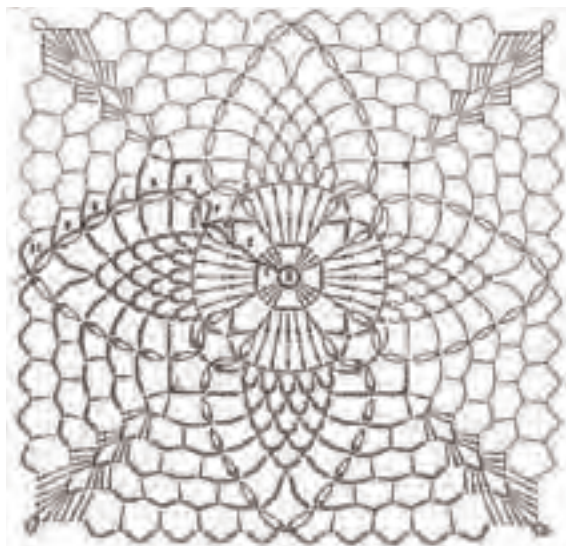







## پاسخنامه‌های پیش‌آزمون (بخش اول)

### واحد کار اول

- ۱- توضیح مربوط به قیچی زیکزاک در محتوای کتاب
- ۲- هر سه مورد
- ۳- پ
- ۴- توضیح مربوط به نخ کوک
- ۵- رولت، کاربن، گچ خیاطی (مل)
- ۶- سانتی متر، خط کش، گونیا، پیستوله و خط کش موازنه

### واحد کار دوم

- سؤالات ۱ و ۲ به صورت عملی است.
- ۳- الف
  - ۴- توضیح مربوط به نکات ایمنی
  - ۵- باید نخ ماسوره و روی چرخ از یک جنس باشد.
  - ۶- دوخت زیگزاگ مثل دوخت سجاف یقه در وسط کار است.
  - ۷- سوزن‌های شماره‌ی ۱۰ و ۱۱

### واحد کار سوم

- ۱- درز ساده، درز دوبله‌ی باز، درز دوبله‌ی خوابیده، درز منحنی، درز مغزی‌دار و مغزی‌دار برجسته، درز شکسته، دوخت دو درزه
- ۲- نیم تا یک سانت بلندتر از طول زیپ باشد.
- ۳- باید پایه ایجاد نمود.
- ۴- از کاغذ استفاده نمود.
- ۵- به سمت خط مرکزی جلو



### واحدکار چهارم

- ۱- ۴۵ درجه
- ۲- محتوای مربوط به الگوی شطرنجی
- ۳- رسم الگوی پیش‌بند
- ۴- بر اثر طبخ ابر سریع بو می‌گیرد و خراب می‌شود.

### واحدکار پنجم

- ۱- محتوای مربوط به آموزش برش چادر
- ۲- محتوای مربوط به برش و دوخت مقنعه
- ۳- برش و دوخت مربوط به پیژاما
- ۴- برش شورت سرهمی نوزاد

### واحد کار ششم

- ۱- دور کمر ، دورباسن و قددامن
- ۲- ۴ سانتی متر
- ۳- ۴/۵ سانتی متر
- ۴- c.f

### واحد کار هفتم

- ۱- قد لباس ، قد آستین و طول بالاتنه
- ۲- راستا
- ۳- چین کش
- ۴- محتوای تطبیق اندازه با الگو

### واحد کار هشتم

- ۱- زردنارنجی ، قرمز نارنجی ، قرمز بنفش و آبی بنفش
- ۲- قرمز ، زرد و آبی
- ۳- رنگ‌های روبه روی هم در چرخه‌ی رنگ را می‌نامند.



۴- اثر نور ، نوع اندام

۵- محتوای مربوط به تأثیر خطوط

۶- محتوای مربوط به طرح‌های پارچه

### ■ واحد کار نهم

۱- پنبه، کتان و کنف

۲- طلا، نقره و پنبه‌ی نسوز

۳- سه روش: میکروسکوپ ، سوزاندن و شیمیایی

۴- استون

۵- الکل طبی

### ■ واحد کار دهم

۱- فلزی معمولی ، گرد ، کشویی و تزئینی

۲- ۵ سانتی متر

۳- توضیح محتوا قید گردد.

۴- ۱۵-۲۰ سانتی متر

۵- دو نخه ، سه نخه و چهار نخه

۶- پرده را صاف نگه می‌دارد.

## پاسخ‌نامه‌های آزمون‌های پایانی نظری (بخش اول)

### ■ واحد کار اول

۱- جهت برش پارچه‌هایی است که هنگام برش سریع ریش می‌شوند و هم‌چنین تمیز کردن جادرزها در دوخت است.

۲- خط کش موازنه

۳- متر ، مداد



- ۴- قیچی برش پارچه‌های ضخیم
- ۵- شکافتن درز، باز کردن جادکمه
- ۶- پیستوله
- ۷- پشمی و ابریشمی
- ۸- وسط این خط کش یک درجه‌ی متحرک تعبیه شده و کاربرد آن در اندازه‌گیری و قرینه کردن ساسون‌ها، خط راه و جادکمه است.
- ۹- متر، خط کش، گونیا، پیستوله و خط کش موازنه

### ■ واحدکار دوم

- ۱- باید هم‌جنس و دارای یک ضخامت باشند.
- ۲- برای تنظیم سرعت دوخت استفاده می‌شود.
- ۳- ماکو را در دست چپ نگه دارید و ماسوره را در حالی، که نخ آن در جهت عقربه‌های ساعت قرار دارد، در ماکو جا بزنید. سپس نخ را برخلاف جهت عقربه‌ی ساعت به سمت شیار روی ماکو بکشید، به طوری که نخ در داخل شیار ماکو و زیرفتر قرار گیرد. حال اگر انتهای نخ را بکشید ماسوره در درون ماکو در جهت عقربه‌ی ساعت (در جهت فلش) خواهد چرخید.
- ۴- سوزن چرخ را در بالاترین وضعیت قرار دهید. ماسوره‌ی پر شده را نیز در ماکو قرار دهید. ضامن فنری شکل ماکو را با انگشت اشاره‌ی دست نگه دارید و ماکو را در جاماکو قرار دهید. قرار گرفتن ماکو در جای اصلی خود با صدای تق همراه است.
- ۵- دو مورد از هشت مورد قید شده در واحد کار ۲ را ذکر نمایید.
- ۶- الف
- ۷- به حرکت در آوردن پارچه در زیر پایه‌ی چرخ است.
- ۸- دو مورد از هفت مورد قید شده در واحد کار ۲ را ذکر نمایید.
- ۹- دو مورد از هشت مورد قید شده در واحد کار ۲ را ذکر نمایید.
- ۱۰- دو مورد از پنج مورد قید شده در واحد کار ۲ را ذکر نمایید.



### واحدکار سوم

- ۱- در مواقعی که به دوخت دست محکم نیازمند باشید از این دوخت استفاده می‌شود.
- ۲- پارچه‌ی حریر
- ۳- با کشیدن صابون خشک به کف اتو یا داغ کردن اتو و یا پاک کردن آن با یک دستمال خشک، کف اتو پاک می‌شود. برای پاک کردن نایلون از کف اتو می‌توانید اتو را به برق وصل کنید. با گرم شدن تدریجی اتو، نایلون شروع به نرم شدن می‌کند. آن‌گاه با کاردک چوبی می‌توان نایلون را پاک نمود.
- ۴- سه مورد از پنج مورد قید شده در واحد کار ۳ را ذکر نمایید.
- ۵- دو نوع درز دوبله‌ی باز و خوابیده

### واحدکار چهارم

۱- ۴۵ درجه

۲- ج

### واحدکار پنجم

- ۱- در قسمت پشت، به همان حالت که ایستاده‌اید، سر به پایین قرار گیرد. فاصله‌ی ترکی تا زمین را با متر اندازه بزنید و ۲ تا ۳ سانتی‌متر جهت چرخ‌کاری اضافه در نظر بگیرید و آن را یادداشت کنید.
- ۲- جلوی چادر را دولا اندازه بزنید و پشت را هم اندازه بزنید. تفاوت دو اندازه مقداری است که باید از لبه‌ی چادر در جلو تا شود.

### واحد کار ششم

۱- الف

۲- نصف می‌کنیم.

۳- الف

۴- ۵/۵ سانتی‌متر

۵- قد آستین، طول کادر و عرض کادر، دوربازوی اضافه شده است.

۶- ۴/۵ سانتی‌متر

۷- در یک دوم خط شانه یک دهم نصف دورسینه را برای پنس سرشانه علامت بزنید و پنس سرشانه را رسم کنید.



c.f-۸

۹- روش کنترل کمر در قسمت روش کنترل‌ها را ذکر نمایید.

۱۰- چهارساعتی متر

۱۱- باید در کمر، یک سانتی‌متر و در سینه، به اندازه‌ی یک دوم اندازه‌ای که از حلقه پایین آمده‌اید بیرون بروید

و آن را گشاد نمایید.

### واحد کار هفتم

۱- از وسط سرشانه خط عمودی به خط کمر وصل کنید. سپس این خط را بچینید و به اندازه‌ی مورد نیاز اضافه

کنند تا اندازه‌ی لازم به دست آید.

۲- چنانچه الگو روی راستای پارچه قرار نگیرد لباس بدفرم می‌شود و قابل استفاده نخواهد شد.

۳- بله

۴- به تیتتر مربوط به روش کپی برداری مراجعه شود.

۵- -

۶- -

۷- -----

۸- فاصله‌ی نقطه‌ی زیر حلقه‌ی آستین در قسمت درز پهلوی الگو و خط کمر را نصف و خطی به موازات خط

سینه یا کمر رسم کنید. سپس این خط را بچینید و به اندازه‌ی لازم در فاصله‌ی خط چیده شده اضافه کنید و روی

کاغذ بچسبانید. همین کار را در قسمت پشت الگو نیز انجام دهید.

### واحد کار هشتم

۱- محاسن اندام را دل‌نشین‌تر و معایب آن را تا حد امکان پوشیده نمود.

۲- رنگ‌های اولیه زرد، قرمز و آبی و رنگ‌های ثانوی نارنجی، بنفش و سبز

۳- از مخلوط کردن هر رنگی با رنگ هم‌جوارش رنگ‌های میانه به دست می‌آید.

۴- به رنگ‌های سرد و گرم مراجعه شود.

۵- ایجاد درخشندگی می‌کنند و شدت رنگی یکدیگر را زیاد می‌کنند.

۶- اثر نور، سطح بافت پارچه، میزان سن، نوع اندام، رنگ پوست و مو و موقعیت و فصل



۷- به تأثیر خطوط ، جنس و نقش پارچه‌های مختلف بر روی اندام مراجعه شود.

### واحد کار نهم

- ۱- الیاف جمع لیف است . لیف رشته‌ای است نازک با طول کافی، که انعطاف پذیر است و استحکام و ارتجاع لازم را برای عملیات ریسندگی و بافندگی دارد.
- ۲- سه دسته ، گیاهی ، حیوانی و معدنی
- ۳- به الیافی اطلاق می‌شود که به خودی خود در طبیعت وجود ندارند و با استفاده از مواد خام اولیه یا سایر مواد شیمیایی و با به کار بردن روش‌های صنعتی تهیه می‌شوند.
- ۴- دمای مناسب برای پارچه‌های الیاف مصنوعی
- ۵- علامت دمای مناسب پارچه‌های پشمی
- ۶- نمناک
- ۷- پنبه
- ۸- به تیتیر مربوط به قبل از لکه‌گیری (به نکات زیر توجه کنید) مراجعه شود.
- ۹- چربی‌ها ، صمغ‌ها و لعاب یا لاک‌ها را به آسانی در خود حل می‌کند.

### واحد کار دهم

- ۱- ۵ سانتی متر
- ۲- مراجعه شود به کاربرد پرده در زندگی
- ۳- نوار دو نخ تا ۴ نخ ، نوار پرده پلیسه ، لانه زنبوری و ...
- ۴- پرده را صاف و کشیده نگه می‌دارد.
- ۵- ۲/۵ تا سه برابر
- ۶- پرده سنگین است. اگر از بست اضافی استفاده نشود امکان دارد میل پرده از محل خود کنده شود.





۱. کتاب‌های چهارساله‌ی نظام قدیم رشته‌ی خیاطی
۲. الیاف نساجی، رشته‌ی طراحی و دوخت
۳. روش طراحی بافت پارچه ، صمد نعمت‌اللهی
۴. CURTAINS DESIGN AND MAKE CURTAINS HEATHERLUKE
۵. Times aving sewin Minnetonku,Minnesota
۶. Sewing For The Home Minnetonku,Minnesota
۷. The PRACTICALENCYCLOPE DIA OF SEWING DOROTHY WOOD
۸. Learntosew All The Leennigues you need for sewing basic Projects

### پاسخنامه‌های پیش آزمون (بخش دوم)

#### واحد کار اول

- ۱- د
- ۲- ج
- ۳- د
- ۴- کاربن
- ۵- گره فرانسوی

#### واحد کار دوم

- ۱- د
- ۲- هندسی
- ۳- پارچه



۴-۴- رنگ‌ها

■ واحد کار سوم

- ۱- ب
- ۲- الف
- ۳- میل و کاموا
- ۴- نمدی

■ واحد کار چهارم

- ۱- ج
- ۲- ب
- ۳- د

پاسخ‌نامه‌های آزمون‌های پایانی نظری (بخش دوم) 

■ واحد کار اول

- ۱- الف
- ۲- ب
- ۳- الف
- ۴- ج
- ۵- الف-ب

■ واحد کار دوم

- ۱- د
- ۲- د
- ۳- الف



- ۴- لندره دوزی و خاتمی دوزی
- ۵- رنگارنگی
- ۶- پنبه‌ای

**واحد کار سوم**

- ۱- د
- ۲- ابریشمی
- ۳- ج
- ۴- الف
- ۵- ج

**واحد کار چهارم**

- ۱- ج
- ۲- د
- ۳- ب
- ۴- ج



### منابع (بخش دوم)

- ۱- صبا، منتخب، نگرشی بر روند سوزن‌دوزی‌های سنتی ایران، تهران، انتشارات صبا، چ ۱، ۱۳۷۰
- ۲- احمدی، بتول، دری به باغ هنر، تهران، انتشارات عدل، چ ۲، ۱۳۷۶
- ۳- فرخ سرشت، مهین، سوزن‌دوزی و بافتنی، اداره‌ی کل چاپ و توزیع کتاب‌های درسی، تهران، شرکت چاپ و نشر کتاب‌های درسی ایران، ۱۳۷۸
- ۴- فرخ سرشت، مهین، ذابح، ابوالفضل، بهنام، مریم، سوزن‌دوزی (صنایع دستی)، آموزش و پرورش، تهران، سازمان چاپ مازیار، ۱۳۶۸

### برای مطالعه بیشتر

صبا، منتخب، نگرشی بر روند سوزن‌دوزی‌های سنتی ایران، تهران، انتشارات صبا، چ ۱، ۱۳۷۰

